

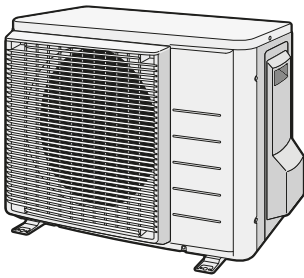

Szerelői referencia-útmutató
R32 Split sorozat



RXA20A5V1B8
RXA25A5V1B8
RXA35A5V1B8

Tartalomjegyzék

1	A dokumentum bemutatása	4
1.1	A dokumentum bemutatása	4
2	Általános biztonsági előírások	6
2.1	A dokumentum bemutatása	6
2.1.1	A figyelmeztetések és szimbólumok jelentése.....	6
2.2	A telepítőnek	7
2.2.1	Általános.....	7
2.2.2	Felszerelés helye	8
2.2.3	Hűtőközeg — R410A vagy R32 esetében	11
2.2.4	Elektromos	13
3	A telepítőknél szóló biztonsági utasítások	16
4	A doboz bemutatása	22
4.1	Kültéri egység	22
4.1.1	A kültéri egység kicsomagolása	22
4.1.2	A kültéri egység kezelése	22
4.1.3	Tartozékok leszerelése a kültéri egységről.....	23
5	Az egység bemutatása	24
5.1	Áttekintés: Egységek és opciók	24
5.2	Azonosítás.....	24
5.2.1	Azonosítási címke: Kültéri egység.....	24
6	Egység beszerelése	25
6.1	A berendezés helyének előkészítése	25
6.1.1	A kültéri egység üzembe helyezései követelményei.....	26
6.1.2	A kültéri egység üzembe helyezései követelményei hideg éghajlaton	28
6.2	Az egység kinyitása/bezárása	29
6.2.1	Az egységek kinyitásának bemutatása	29
6.2.2	A kültéri egység felnyitása	29
6.2.3	A kültéri egység lezárása.....	29
6.3	A kültéri egység felszerelése	30
6.3.1	A kültéri egység felszerelésének részletei	30
6.3.2	Óvintézkedések a kültéri egység felszerelésekor	30
6.3.3	A felszereléshez használt struktúra biztosítása.....	30
6.3.4	A kültéri egység felszerelése.....	31
6.3.5	A vízelvezetés biztosítása.....	31
6.3.6	A kültéri egység ledőlésének megakadályozása.....	32
7	Csőszelés	33
7.1	A hűtőközegcsövek előkészítése	33
7.1.1	A hűtőközegcsövekre vonatkozó követelmények.....	33
7.1.2	A hűtőközegcsövek szigetelése	34
7.1.3	Hűtőközegcső hossza és szintkülönbsége	34
7.2	A hűtőközegcsövek csatlakoztatása	34
7.2.1	A hűtőközegcsövek csatlakoztatása	34
7.2.2	A hűtőközegcsövek összekötésével kapcsolatos biztonsági előírások	35
7.2.3	Útmutató a hűtőközegcsövek összekötéséhez	36
7.2.4	Írányelvek a csövek hajlításával kapcsolatban	36
7.2.5	A csővég peremezése	37
7.2.6	Elzárószelap és szervizcsatlakozó használata.....	37
7.2.7	Hűtőközegcsövek csatlakoztatása a kültéri egységhez.....	39
7.3	A hűtőközegcsövek ellenőrzése	39
7.3.1	A hűtőközegcsövek ellenőrzése	39
7.3.2	A hűtőközegcsövek ellenőrzésével kapcsolatos biztonsági előírások.....	40
7.3.3	A szivárgás ellenőrzése	40
7.3.4	Vákuumszáritás elvégzése	41
8	Hűtőközeg feltöltése	43
8.1	Hűtőközeg feltöltése	43
8.2	A hűtőközegekről	44
8.3	A hűtőközeg feltöltésével kapcsolatos biztonsági előírások	45
8.4	Az utántöltött hűtőközeg-mennyiség meghatározása	45
8.5	A teljes újratöltéshez szükséges mennyiség meghatározása	45
8.6	A hűtőközeg-utántöltése.....	45

8.7	Csőcsatlakozások szivárgásellenőrzése a hűtőközeg betöltése után.....	46
8.8	A fluortartalmú, üvegházhatást okozó gázokra vonatkozó címke felragasztása.....	46
9	Elektromos bekötések	47
9.1	Az elektromos huzalozás csatlakoztatásának bemutatása.....	47
9.1.1	Villamossági bekötésekkel kapcsolatos biztonsági előírások.....	47
9.1.2	Villamossági bekötésekre vonatkozó irányelvek.....	48
9.1.3	A szabványos elektromos alkatrész paraméterei.....	50
9.2	Az elektromos huzalozás csatlakoztatása a kültéri egységhez.....	50
10	A kültéri egység felszerelésének befejezése	52
10.1	A kültéri egység felszerelésének befejezése.....	52
10.2	A kültéri egység lezárása.....	52
11	Konfigurálás	53
11.1	Üzemi beállítás.....	53
11.1.1	A létesítmény üzemmód beállítása.....	53
12	Beüzemelés	54
12.1	Biztonsági előírások a beüzemeléskor.....	54
12.2	Ellenőrzőlista beüzemelés előtt.....	55
12.3	Ellenőrzőlista beüzemelés közben.....	55
12.4	Próbaüzem végrehajtása.....	55
12.5	A kültéri egység beindítása.....	56
13	Átadás a felhasználónak	57
14	Karbantartás és szerelés	58
14.1	Áttekintés: karbantartás és szerelés.....	58
14.2	Biztonsági óvintézkedések a karbantartásra vonatkozóan.....	59
14.3	A kültéri egység éves karbantartásának ellenőrzőlistája.....	59
14.4	A kompresszorról.....	59
15	Hibaelhárítás	61
15.1	Áttekintés: Hibaelhárítás.....	61
15.2	Biztonsági előírások hibaelhárítás esetén.....	61
15.3	Problémák megoldása tünetek alapján.....	61
15.3.1	Jelenség: A beltéri egységek leesnek, rezonálnak vagy zajt okoznak.....	61
15.3.2	Jelenség: Az egység NEM fűt vagy hűt kielégítően.....	61
15.3.3	Jelenség: Vízszivárgás.....	62
15.3.4	Jelenség: Elektromos zárlat.....	62
15.3.5	Jelenség: Az egység NEM működik megfelelően vagy égéses meghibásodás történt.....	62
15.4	Hibadiagnosztika a kültéri egység PCB paneljén található LED használatával.....	62
16	Hulladékba helyezés	63
16.1	Áttekintés: Hulladékba helyezés.....	63
16.2	Leszivattyúzás.....	63
16.3	A kényszerített hűtés indítása és leállítása.....	64
16.3.1	A kényszerhűtés indítása és leállítása a beltéri egység BE/KI kapcsolójával.....	64
16.3.2	A kényszerhűtés indítása és leállítása a beltéri egység kezelőfelületével.....	64
17	Műszaki adatok	65
17.1	Huzalozási rajz.....	65
17.1.1	Egyesített huzalozási rajz jelmagyarázata.....	65
18	Szószedet	68

1 A dokumentum bemutatása

1.1 A dokumentum bemutatása



FIGYELEM

Ügyeljen rá, hogy a beszerelés, a szervizelés, a karbantartás, a javítás és a felhasznált anyagok megfeleljenek a Daikin utasításainak (beleértve "Dokumentációkészlet" részben felsorolt összes dokumentumot) és a jogszabályi előírásoknak, és a munkát kizárólag szakember végezze el. Európában, valamint az IEC szabványokat használó területeken az EN/IEC 60335-2-40 a vonatkozó szabvány.



INFORMÁCIÓ

Győződjön meg róla, hogy a felhasználó rendelkezik a nyomtatott dokumentációval, és kérje meg, hogy őrizze meg azokat a későbbi használatához.

Célközönség

Képesített szerelők



INFORMÁCIÓ

Ez a dokumentum csak a kültéri egység felszerelésével kapcsolatos információkat tartalmazza. A beltéri egység beszereléséhez (a beltéri egység felszerelése, hűtőközegcső csatlakoztatása a beltéri egységhez, elektromos hozalozás bekötése a beltéri egységre...) lásd a beltéri egység szerelési útmutatóját.

Dokumentációkészlet

Ez a dokumentum egy dokumentációkészlet része. A teljes dokumentációkészlet a következőkből áll:

▪ Általános biztonsági előírások:

- Biztonsági tudnivalók, amelyeket el kell olvasnia a rendszer használata előtt
- Formátum: Digitális fájlok a következő webhelyen: <https://www.daikin.eu>. A megfelelő modell megkereséséhez használja a keresési funkciót (Q).

▪ Szerelői referenciatútmutató:

- Üzembe helyezés előkészületei, bevált gyakorlatok, referenciadatok...
- Formátum: Digitális fájlok a következő webhelyen: <https://www.daikin.eu>. A megfelelő modell megkereséséhez használja a keresési funkciót (Q).

▪ Szerelési kézikönyv:

- Szerelési utasítások
- Formátum: Digitális fájlok a következő webhelyen: <https://www.daikin.eu>. A megfelelő modell megkereséséhez használja a keresési funkciót (Q).

A mellékelt dokumentáció legújabb kiadásai a helyi Daikin weboldaltól, illetve az Ön forgalmazójától szerezhetők be.

Olvassa be az alábbi QR-kódot a teljes dokumentáció, valamint a Daikin weboldalon található információ lehívásáért.



Az útmutató eredeti szövege angol nyelvű. A többi nyelvű változat az útmutató eredeti szövegének a fordítása.

Műszaki technikai adatok

- A műszaki adatok legújabb verziójának **kiegészítését** a regionális Daikin webhelyen (nyilvánosan hozzáférhető) szerezheti be.
- A műszaki adatok legújabb verziójának **teljes dokumentációja** a Daikin Business Portal oldalon található (jelszó szükséges).

2 Általános biztonsági előírások





2.1 A dokumentum bemutatása

- Az útmutató eredeti szövege angol nyelvű. A többi nyelvű változat az eredeti szövegének a fordítása.
- A dokumentumban leírt óvintézkedések mindegyike nagyon fontos témákat fed le, ezért pontosan kövesse azokat.
- A rendszer üzembe helyezését és a szerelési kézikönyvben, valamint a beszereléshez adott referencia útmutatóban leírt összes tevékenységet CSAK az erre jogosult szakember végezheti el.



2.1.1 A figyelmeztetések és szimbólumok jelentése

	VESZÉLY Súlyos vagy halálos sérülést okozó helyzet.
	VESZÉLY: ÁRAMÜTÉS VESZÉLYE Áramütés veszélye.
	VESZÉLY: ÉGÉS/FORRÁZÁS VESZÉLYE Olyan helyzetet jelez, ahol a rendkívül magas hőmérséklet miatt fennáll az égés/forrázás veszélye.
	VESZÉLY: ROBBANÁSVESZÉLY Robbanás veszélye.
	FIGYELEM Súlyos vagy halálos sérülés veszélye.
	FIGYELMEZTETÉS: TŰZVESZÉLYES ANYAG
 A2L	FIGYELMEZTETÉS: ENYHÉN TŰZVESZÉLYES ANYAG Az egység belsejében keringő hűtőközeg kis mértékben tűzveszélyes.
	VIGYÁZAT Enyhe vagy közepesen súlyos sérülés veszélye.
	MEGJEGYZÉS Berendezések vagy vagyontárgyak sérülésének veszélye.
	INFORMÁCIÓ Hasznos tipp vagy további információ.

Az egységen használt jelölések:

Jelölés	Magyarázat
	Beszereles elótt olvassa el a szerelési és üzemeltetési kézikönyvet, illetve tekintse meg a huzalozási útmutató ábrát.
	Karbantartás elvégzése és szervizelés elótt olvassa el a szerelési kézikönyvet.
	További információkat az "Referencia útmutató a beszereléshez és a használathoz" kiadványban talál.
	Az egység forgó alkatrészeket tartalmaz. Legyen óvatos az egység szervizelése vagy ellenőrzése közben.

A dokumentumban használt jelölések:

Jelölés	Magyarázat
	Az ábra címét vagy a rá mutató hivatkozást jelzi. Példa: "▲ 1–3 ábra címe" az "1. fejezet 3. ábráját" jelenti.
	A táblázat címét vagy a rá mutató hivatkozást jelzi. Példa: "■ 1–3 táblázat címe" az "1. fejezet 3. táblázatát" jelenti.

2.2 A telepítőnek

2.2.1 Általános

Ha NEM biztos abban, miként szerelje fel vagy működtesse az egységet, lépjen kapcsolatba forgalmazójával.



VESZÉLY: ÉGÉS/FORRÁZÁS VESZÉLYE

- NEM szabad működő rendszernél vagy a működés után közvetlenül a hűtőközegcsövekhez, a vízcsövekhez vagy a belső alkatrészekhez érni. Ez nagyon meleg vagy nagyon hideg lehet. Várja meg, amíg visszahűl a normál hőmérsékletre. Ha ELKERÜLHETETLEN a megérintése, használjon védőkesztyűt.
- A véletlenül szivárgó hűtőközeget NE érintse meg.



FIGYELEM

A helytelen üzembe helyezés, illetve a berendezés vagy kiegészítők helytelen csatlakoztatása áramütést, rövidzárlatot, szivárgást, tüzet vagy a berendezés egyéb károsodását okozhatja. Egyéb utasítás hiányában KIZÁRÓLAG a Daikin által gyártott vagy jóváhagyott tartozékokat, opcionális berendezéseket és pótalkatrészeket használjon.



FIGYELEM

Győződjön meg róla, hogy a szerelés, a tesztelés és a felhasznált alapanyagok kiválasztása a vonatkozó törvényi előírások szerint történik (a Daikin dokumentációban leírt útmutatások betartása mellett).



FIGYELEM

A műanyag csomagoló tasakokat kidobás előtt szét kell tépni, hogy senki, de különösen a gyermekek ne játszhasanak velük. **Lehetséges következmény:** fulladás.



FIGYELEM

Akadályozza meg, hogy az egységbe kisebb termetű állatok fészkeljék be magukat. Az elektromos alkatrészekre mászó kis élőlények működészavarokat, füstölést vagy tüzet is okozhatnak.



VIGYÁZAT

A rendszer szerelése, karbantartása és szervizelése során viseljen megfelelő védőfelszerelést (védőkesztyűt és -szemüveget stb.).



VIGYÁZAT

NE érjen a levegő bemeneti nyílásához és a készülék alumínium ventilátorszárnyaihoz.



VIGYÁZAT

- NE tegyen semmilyen tárgyat vagy készüléket a berendezés tetejére.
- NEM szabad a berendezésre felmászni, felülni vagy felállni.



MEGJEGYZÉS

A kültéri egységen végzett munkákat ajánlott száraz időjárási körülmények között végezni, hogy ne jusson víz az egységbe.

A vonatkozó jogszabályoknak megfelelően szükséges lehet jegyzőkönyvet biztosítani a termékhez, amely legalább a következő információkat tartalmazza: karbantartási információ, javítási munkák, tesztek eredményei, készenléti időszakok stb.

Emellett legalább a következő információt is biztosítani KELL a termék egy hozzáférhető részén:

- Útmutatás a rendszer kikapcsolásához vészhelyzet esetén
- A tűzoltóság, rendőrség és kórház neve és címe
- A szerviz neve, címe, valamint éjjeli és nappali telefonszáma

Európában az EN378 tartalmazza a jegyzőkönyvre vonatkozó útmutatásokat.

2.2.2 Felszerelés helye

- Biztosítson elegendő teret a szereléshez és szellőzéshez az egység körül.
- Bizonyosodjon meg róla, hogy a felszerelés helye elbírja az egység tömegét és rezgését.
- Válasszon megfelelően szellőző területet. NE fedje le a szellőzőnyílásokat.
- Győződjön meg róla, hogy az egység vízszintesen áll.

NEM szabad az egységet az alábbi helyeken felszerelni:

- Robbanásveszélyes környezetbe.
- Olyan helyen, ahol elektromágneses hullámokat gerjesztő gépek üzemelnek. Az elektromágneses hullámok megzavarhatják a vezérlő rendszert, a berendezés működészavarát okozva.
- Olyan helyekre, ahol tűzveszélyes gázok szivárgása miatt fennáll a tűzveszély, ilyen anyag például: hígító vagy gázolaj), szénzálak, gyúlékony por.
- Olyan helyekre, ahol korrozív gáz (például: kénsavas gáz) termelődik. A rézcsövek és a forrasztások korróziója a hűtőközeg szivárgását okozhatja.

Útmutatások R32 hűtőközeget használó berendezéshez



A2L

FIGYELMEZTETÉS: ENYHÉN TŰZVESZÉLYES ANYAG

Az egység belsejében keringő hűtőközeg kis mértékben tűzveszélyes.



FIGYELEM

- TILOS átlukasztani vagy égésnek kitenni a hűtőközeget keringető alkatrészeket.
- A jégmentesítő folyamat felgyorsításához vagy a tisztításhoz kizárólag a gyártó által javasolt eszközöket használja, más anyagot vagy eljárást TILOS használni.
- Felhívjuk figyelmét, hogy a hűtőközeg szagtalan.



FIGYELEM

A mechanikai sérülések elkerülése érdekében a berendezést olyan helyiségben kell tárolni, ahol nem működik állandó gyújtóforrás (például: nyílt láng, működő gázkészülék vagy elektromos fűtőberendezés) és a az alábbi alapterületű helyiséget kell biztosítani.



FIGYELEM

Ügyeljen rá, hogy a beszerelés, a szervizelés, a karbantartás és a javítás a Daikin utasításai szerint legyen elvégezve és megfeleljen a jogszabályi előírásoknak (pl. a gázkészülékek használatára vonatkozó országos előírásoknak), illetve arra, hogy a munkát erre jogosult személy végezze el.



FIGYELEM

- Tegyen óvintézkedéseket a hűtőközegcsöveket érő túlzott rezgés vagy pulzálás elkerülése érdekében.
- A védelmi berendezéseket, csöveket és szerelvényeket a lehető legnagyobb mértékben védje a káros környezeti hatásokkal szemben.
- Hosszú csővezetékeknel hagyjon helyet a csövek tágulásának és zsugorodásának.
- A hűtőközeg-rendszereket úgy kell megtervezni és kialakítani, hogy minimálisra csökkenjen a rendszert károsító hidraulikus sokk lehetősége.
- A beltéri berendezést és csöveket biztonságosan kell felszerelni és elvezetni, hogy a berendezés vagy a csövek ne repedhessenek meg véletlenül a bútorok mozgatása vagy felújítási munkák közben.



FIGYELEM

Ha egy vagy több helyiség van összekötve az egységgel csőrendszeren keresztül, akkor ügyeljen az alábbiakra:

- nem működhet állandó gyújtóforrás (például: nyílt láng, működő gázkészülék vagy elektromos fűtőberendezés) a helyiségben, ha a padlósínt alacsonyabb, mint a minimális alapterület A (m^2) értéke.
- a csővezetékbe tilos olyan segédberendezést telepíteni, amely potenciális gyújtóforrás lehet (például: $700^\circ C$ fölé melegedő felület vagy elektromos kapcsolóberendezés);
- kizárólag a gyártó által jóváhagyott segédberendezések használhatók a csőszereléshez;
- a levegőbemenet ÉS kimenet közvetlenül, csővezetéken keresztül csatlakozzon ugyanazon helyiséghez. NE használjon olyan tereket, mint pl. az álmennyezet a levegő be- vagy kimenetéhez.



VIGYÁZAT

SOHA NE használjon potenciális gyújtóforrást a hűtőközeg-szivárgás kereséséhez vagy azonosításához.



MEGJEGYZÉS

- NE használja újra a már használt idomokat és a réz tömítőgyűrűket.
- A hűtőközeg-rendszer elemeinek csatlakoztatására használt idomokat úgy kell felszerelni, hogy karbantartáshoz hozzáférhetőek legyenek.

Beszerelesi tér előírásai



FIGYELEM

Ha az alkalmazás során R32 hűtőközeget használnak, akkor annak a helyiségnek az alapterülete, ahová a készülékeket beszerelik, üzemeltetik és tárolják, MINDENKÉPP nagyobb legyen, mint az alábbi táblázatban meghatározott minimális alapterület A (m²). Ez vonatkozik a következőkre:

- Olyan beltéri egységek, melyekben **nincs** hűtőközeg-szivárgást észlelő szenzor, olyan beltéri egységek esetében, melyekben **van** hűtőközeg-szivárgást észlelő szenzor, olvassa el a szerelési útmutatót
- Beltérben felszerelt vagy tárolt kültéri egységek (pl.: télikert, garázs, gépterem)



MEGJEGYZÉS

- A csővezetékeket biztonságosan kell felszerelni, és védeni kell a mechanikai károsodástól.
- A lehető legkevesebb csővezetékot használja.

A minimális alapterület meghatározása

- 1 Határozza meg a rendszerbe töltött összes hűtőközeg mennyiségét (= gyári hűtőközeg-mennyiség ① + ② utántöltött hűtőközeg mennyisége).

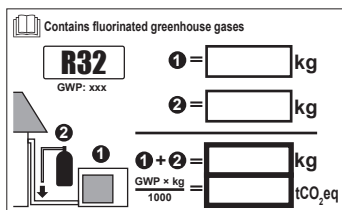

- 2 Válassza ki, melyik ábrát vagy táblázatot kívánja használni.
 - Beltéri egységekhez: Az egység mennyezetre erősített, falra szerelt vagy padlóra állított készülék?
 - Beltérbe szerelt vagy tárolt kültéri egységek esetében ez a beszerelési magasságtól függ:

Ha a beszerelési magasság...	Akkor a következő ábrát vagy táblázatot használja...
<1,8 m	Padlóra állított egységek
1,8≤x<2,2 m	Falra szerelt egységek
≥2,2 m	Mennyezetre erősített egységek

- 3 Az ábra vagy a táblázat segítségével határozza meg a minimális alapterületet.



Ceiling-mounted unit ^(a)		Wall-mounted unit ^(b)		Floor-standing unit ^(c)	
m (kg)	A _{min} (m ²)	m (kg)	A _{min} (m ²)	m (kg)	A _{min} (m ²)
≤1.842	—	≤1.842	—	≤1.842	—
1.843	3.64	1.843	4.45	1.843	28.9
2.0	3.95	2.0	4.83	2.0	34.0
2.2	4.34	2.2	5.31	2.2	41.2
2.4	4.74	2.4	5.79	2.4	49.0
2.6	5.13	2.6	6.39	2.6	57.5
2.8	5.53	2.8	7.41	2.8	66.7
3.0	5.92	3.0	8.51	3.0	76.6
3.2	6.48	3.2	9.68	3.2	87.2
3.4	7.32	3.4	10.9	3.4	98.4
3.6	8.20	3.6	12.3	3.6	110
3.8	9.14	3.8	13.7	3.8	123
4.0	10.1	4.0	15.1	4.0	136
4.2	11.2	4.2	16.7	4.2	150
4.4	12.3	4.4	18.3	4.4	165
4.6	13.4	4.6	20.0	4.6	180
4.8	14.6	4.8	21.8	4.8	196
5.0	15.8	5.0	23.6	5.0	213
5.2	17.1	5.2	25.6	5.2	230
5.4	18.5	5.4	27.6	5.4	248
5.6	19.9	5.6	29.7	5.6	267
5.8	21.3	5.8	31.8	5.8	286
6.0	22.8	6.0	34.0	6.0	306
6.2	24.3	6.2	36.4	6.2	327
6.4	25.9	6.4	38.7	6.4	349
6.6	27.6	6.6	41.2	6.6	371
6.8	29.3	6.8	43.7	6.8	394
7.0	31.0	7.0	46.3	7.0	417
7.2	32.8	7.2	49.0	7.2	441
7.4	34.7	7.4	51.8	7.4	466
7.6	36.6	7.6	54.6	7.6	492
7.8	38.5	7.8	57.5	7.8	518
8	40.5	8	60.5	8	545
8.2	42.6	8.2	63.6	8.2	572
8.4	44.7	8.4	66.7	8.4	601
8.6	46.8	8.6	69.9	8.6	629
8.8	49.0	8.8	73.2	8.8	659
9	51.3	9	76.6	9	689
9.2	53.6	9.2	80.0	9.2	720
9.4	55.9	9.4	83.6	9.4	752
9.55	57.7	9.55	86.2	9.55	776

- m** A rendszerbe töltött hűtőközeg teljes mennyisége
A_{min} A minimális alapterület
(a) Ceiling-mounted unit (= Mennyezetre erősített egység)
(b) Wall-mounted unit (= Falra szerelt egység)
(c) Floor-standing unit (= Padlóra állított egység)

2.2.3 Hűtőközeg — R410A vagy R32 esetében

Ha alkalmazható. További információkért tekintse meg alkalmazása szerelési kézikönyvét vagy szerelői referencia-útmutatóját.



VESZÉLY: ROBBANÁSVESZÉLY

Leszivattyúzás – Hűtőközeg szivárgása. Ha szeretné leszivattyúzni a rendszert, és a hűtőközeg szivárog a hűtőkörből:

- NE használja az egység automatikus leszivattyúzás funkcióját, amellyel rendszerből minden hűtőközeget a kültéri egységbe juttathat. **Lehetséges következmény:** A működő kompresszorba bejutó levegő öngyulladás és robbanásr okoz.
- Használjon külön begyűjtő rendszert, így az egység kompresszorának NEM kell üzemelni.



FIGYELEM

A tesztek során NEM szabad a legnagyobb megengedhető nyomásnál (lásd a berendezés adattábláján) nagyobb nyomás alá helyezni a rendszert.



FIGYELEM

A hűtőfolyadék szivárgása esetén tegye meg a megfelelő óvintézkedéseket. Ha hűtőközeggáz-szivárgást észlel, azonnal szellőztesse ki a területet. Lehetséges kockázatok:

- A túl magas hűtőközeg-koncentráció zárt térben oxigénhiányt okozhat.
- Ha a hűtőközeggáz tűzzel találkozik, mérgező gáz keletkezhet.



FIGYELEM

A hűtőfolyadékot MINDIG gyűjtse össze. NE engedje, hogy a környezetbe jusson. Vákuumszivattyúval szivattyúzza ki a felszerelést.



FIGYELEM

Ellenőrizze, hogy nincs-e oxigén a rendszerben. Hűtőközeget CSAK a tömítettségvizsgálat és a vákuumszártás elvégzése után szabad betölteni.

Lehetséges következmény: A működő kompresszorba bejutó oxigén öngyulladást és robbanást okoz.



MEGJEGYZÉS

- A kompresszor meghibásodásának elkerülése érdekében NE töltsön be több hűtőközeget megadott mennyiségnél.
- Ha a hűtőközegrendszert meg kell bontani, a hűtőközeg kezelését a vonatkozó előírásoknak megfelelően KELL végezni.



MEGJEGYZÉS

Győződjön meg róla, hogy a hűtőközeget szállító csövek felszerelése a törvényi előírásoknak megfelelően történt-e. Európában az EN378 szabvány van érvényben.



MEGJEGYZÉS



Győződjön meg róla, hogy a helyszíni csövek és a csatlakozások NINCSENEK nyomásnak kitéve.



MEGJEGYZÉS

Ha a teljes csőszerelés készen van, akkor ellenőrizze, hogy nincs-e valahol gázszivárgás. A gázszivárgást nitrogénnel ellenőrizze.

- Ha újratöltés szükséges, lásd az egységen az adattáblát vagy az egység hűtőközegetöltet címkéjét. A tábláról leolvasható a használható hűtőközeg típusa és a szükséges mennyiség.
- Abban az esetben, ha az egység gyárilag fel van töltve hűtőközeggel vagy az egység nincs feltöltve, akkor a csőméretektől és a csőhosszaktól függően hűtőközeg-utántöltésre lehet szükség.
- A kellő nyomásállóság biztosítása és az idegen anyagok rendszerbe jutásának megelőzése érdekében KIZÁRÓLAG a hűtőközeg típusához megfelelő szerszámokat használjon.
- Töltse be a folyékony hűtőközeget az alábbiak szerint:

Ha	Akkor...
Szifoncsövet tartalmaz a rendszer (vagyis a palackon "liquid filling siphon attached" (folyadékbetöltő szifonnal ellátva) felirat látható)	A feltöltésnél a palack felfelé álljon. 
Nem tartalmaz szifoncsövet a rendszer	A feltöltésnél a palack lefelé álljon. 

- A hűtőközeg-palackot lassan nyissa ki.
- A hűtőközeget folyékony halmazállapotban töltsé be. A gáz halmazállapotú hűtőközeg betöltése hibás működést okozhat.

**VIGYÁZAT**

Ha a hűtőközeg-feltöltési eljárással készen van, vagy azt megszakítja, akkor azonnal el kell zárni a hűtőközegetartály szelepét. Ha a szelep NEM zár azonnal, a megmaradó nyomás további hűtőközeg-utántöltést eredményezhet. **Lehetséges következmény:** Hibás hűtőközeg-mennyiség.

2.2.4 Elektromos

**VESZÉLY: ÁRAMÜTÉS VESZÉLYE**

- Kapcsoljon KI minden áramforrást, mielőtt eltávolítaná a kapcsolódoboz fedelét, elektromos kábeleket csatlakoztatna, vagy megérintené az elektromos alkatrészeket.
- Szüntesse meg a tápellátást, várjon legalább 10 percet, majd a szervizelés megkezdése előtt mérje meg a feszültséget a főáramkör kondenzátorainak és elektromos alkatrészeinek kivezetésein. CSAK akkor érintse meg az elektromos alkatrészeket, ha a feszültség kisebb, mint 50 V (egyenáram). A kivezetések pontos helyét a huzalozási rajz segítségével határozhatja meg.
- Vizes kézzel NE érintse meg az elektromos alkatrészeket.
- A szervizfedél eltávolítása után NE hagyja felügyelet nélkül az egységet.

**FIGYELEM**

Ha a termék gyárilag NEM tartalmazza, a rögzített vezetékbe be KELL építeni egy főkapcsolót, vagy más olyan megszakítót, amellyel minden pólus csatlakozása bontható, amennyiben III-as kategóriájú túlfeszültség lépne fel.



FIGYELEM

- CSAK réz vezetékeket használjon.
- Ügyeljen arra, hogy a helyszíni huzalozás megfeleljen a nemzeti huzalozási előírásoknak.
- A helyszíni huzalozási munkálatokat a termékhez mellékelt huzalozási rajz szerint KELL végrehajtani.
- SOHA NE gyömszöjljön összetekert kábeleket az egységbe, és ügyeljen arra, hogy a kábelek NE érjenek a csövekhez vagy az éles szélékhez. Ellenőrizze, hogy a csatlakozásokra nem hat-e külső nyomás.
- Mindenképpen szereljen fel földelővezetékét. NE földelje az egységet gázcsövekhez, vízcsövekhez, túlfeszültség-levezetőhöz, és ne kösse telefonföldelésre. A hiányos vagy helytelen földelés áramütést okozhat.
- Csak külön áramkört szabad használni. TILOS egy másik készülékkel közös tápellátásról üzemeltetni.
- Gondoskodjon róla, hogy be legyenek építve a szükséges biztosítékok és megszakítók.
- Mindenképpen szereljen fel földzárlat-megszakítót. Ennek elmulasztása áramütést vagy tüzet eredményezhet.
- A földzárlat-megszakító beszerelésekor ellenőrizze, hogy kompatibilis-e az inverterrel (vagyis ellenáll-e a nagyfrekvenciás elektromos zajnak). Ha nem kompatibilis, a földzárlat-megszakító feleslegesen kioldhat.



FIGYELEM

- Az elektromos szerelési munka végén ellenőrizze, hogy az kapcsolódobozban minden egyes elektromos alkatrész és csatlakozó biztonságosan csatlakozik-e.
- Az egység elindítása előtt ellenőrizze, hogy alaposan lezárta-e a fedeleket.



VIGYÁZAT

- A tápkábel csatlakoztatásakor: először a földelővezetékét kösse be, és csak azután a tápvezetékét.
- A tápkábel leválasztásakor: először a tápvezetékét kösse le, és csak azután a földelővezetékét.
- A tápkábel feszültségmentesítője és maga a csatlakozóblokk közötti tápvezeték hosszát úgy KELL beállítani, hogy véletlen széthúzódkor a tápvezeték összeköttetése szakadjon meg előbb, és ne a földelővezetéké.



MEGJEGYZÉS

A tápfeszültség bekötésére vonatkozó előírások:



- NE csatlakoztasson eltérő keresztmetszetű vezetékeket a tápfeszültség csatlakozóblokkjára (ha a tápvezetékben egy csatlakozás laza, az túlmelegedést okozhat).
- Ha kettő vezetékét köt be, a fenti ábra szerint csatlakoztassa őket.
- A huzalozásnál csak az előírt típusú vezeték szabad használni, a csatlakozásokat jól meg kell húzni, és figyelni kell arra, hogy külső erő ne hasson a csatlakozópanelre.
- A csatlakozók csavarjainak meghúzásához használjon megfelelő csavarhúzó. Ha a csavarhúzó feje túl kicsi, akkor elroncsolja a csavarfejet, emiatt a csavar megfelelő meghúzása lehetetlenné válik.
- Ugyanakkor a csatlakozócsavarok menete túlhúzásra megszakadhat.

Az interferencia elkerülése érdekében a tápkábelek legyenek legalább 1 méter távolságra a televízió- vagy rádiókészülékektől. A rádiójel hullámhosszától függően elképzelhető, hogy 1 méter távolság sem elégséges.



MEGJEGYZÉS

KIZÁRÓLAG akkor használható, ha az áramellátás háromfázisú és a kompresszor BE/KI indítóáramot használ.

Ha előfordulhat, hogy pillanatnyi áramkimaradás után (melynél a berendezés nem áll le) a tápfeszültség fázisai felcserélődhetnek, akkor a rendszert külső fázissorrendvédelemmel kell ellátni. Ha a rendszer fordított fázissal üzemel, akkor a kompresszor vagy más alkatrészek meghibásodhatnak.

3 A telepítőknek szóló biztonsági utasítások

A következő biztonsági utasításokat és szabályokat mindig be kell tartani.

A kültéri egység kezelése (lásd "4.1.2 A kültéri egység kezelése" [▶ 22])



VIGYÁZAT

A sérülések elkerülése érdekében NE érintse meg a berendezés levegőbemenetét vagy alumínium bordáit.

Egység beszerelése (lásd "6 Egység beszerelése" [▶ 25])



FIGYELEM

Az üzembe helyezést az üzembe helyező szakembernek kell elvégeznie, a felhasznált anyagoknak és a rendszer összeállításának meg kell felelnie a vonatkozó előírásoknak. Európában az EN378 szabvány van érvényben.

Beszerelési helyszín (lásd: "6.1 A berendezés helyének előkészítése" [▶ 25])



VIGYÁZAT

- Ellenőrizze, hogy a felszerelés helye elbírja az egység súlyát. A hibás felszerelés veszélyt okoz. Emellett vibráció és szokatlan működési zaj is jelentkezhet.
- Hagyjon elégséges szerelési teret.
- NE szerelje fel az egységet úgy, hogy az a mennyezethez vagy a falhoz érjen, mivel ez vibrációt okozhat.



FIGYELEM

A mechanikai sérülések elkerülése érdekében a berendezést olyan helyiségben kell tárolni, ahol nem működik állandó gyújtóforrás (pl.: nyílt láng, működő gázkészülék vagy elektromos fűtőberendezés). A helyiség méreteit az Általános biztonsági előírások fejezetben foglaltak határozzák meg.

Az egység kinyitása/bezárása (lásd: "6.2 Az egység kinyitása/bezárása" [▶ 29])



VESZÉLY: ÁRAMÜTÉS VESZÉLYE

A szervizfedél eltávolítása után NE hagyja felügyelet nélkül az egységet.



VESZÉLY: ÉGÉS/FORRÁZÁS VESZÉLYE



VESZÉLY: ÁRAMÜTÉS VESZÉLYE

Csőszelés (lásd "7 Csőszelés" [▶ 33])



VIGYÁZAT

A split rendszer csővezetékei és csatlakozói oldhatatlan kötással kell elvégezni a lakóterén belül, kivéve, ha a csatlakozók közvetlenül a beltéri egységekhez csatlakoznak.

**VIGYÁZAT**

- A szállítás során R32 hűtőközeggel töltött egységeken nem lehet helyszíni forrasztást vagy hegesztést végezni.
- A hűtőrendszer beszerelése közben, amennyiben legalább egy csatlakoztatott rész hűtőközeggel van feltöltve, az alábbi követelményeket kell betartani: lakóterekben tilos oldható kötést létrehozni az R32 hűtőközeg csatlakozásai között, kivéve a beltéri egységet közvetlenül a csővezetékhez kapcsoló, helyszínen elkészített kötést. A beltéri egységet közvetlenül a csővezetékhez kapcsoló, helyszínen elkészített kötés lehet oldható típusú.

**FIGYELEM**

A kompresszor bekapcsolása előtt a hűtőközegcsöveket készre kell szerelni. Ha a hűtőközegcsövek még NINCSENEK bekötve és az elzárószelep nyitva van, akkor a kompresszor bekapcsolásakor levegőt szív a rendszer. Ez rendellenes nyomást hoz létre a hűtőkörben, és a berendezés károsodásához, sőt sérüléshez vezethet.

**VIGYÁZAT**

- A nem tökéletes peremezés hűtőközeg-szivárgást okozhat.
- NE használja újra a csőtokokat. A hűtőközeggáz szivárgásának megelőzése érdekében használjon új csőtokokat.
- Csak az egységhez mellékelt hollandi anyákat használja. Más hollandi anyák használata a hűtőközeggáz szivárgásához vezethet.

**VIGYÁZAT**

A peremezés befejezése előtt NE nyissa meg a szelepeket. Ellenkező esetben gázszivárgás jelentkezhet.

**VESZÉLY: ROBBANÁSVESZÉLY**

A vákuumszárítás befejezése előtt NE nyissa meg a szelepeket.

Hűtőközeg feltöltése (lásd: "8 Hűtőközeg feltöltése" [▶ 43])**FIGYELEM**

- Az egységben használt hűtőközeg kis mértékben tűzveszélyes, de általában NEM szokott szivárgás fellépni. Ha hűtőközeg-szivárgás miatt a szoba levegőjébe hűtőközeg kerül, és az nyílt lánggal vagy fűtőszállal érintkezik, az tüzet okozhat és ártalmas gázok keletkezhetnek.
- Kapcsoljon KI minden tűzveszélyes fűtőkészüléket, szellőztesse ki a helyiséget, és lépjen kapcsolatba a klímaberendezést forgalmazó márkaképvisellel.
- Az egységet addig NEM szabad ilyenkor használni, amíg azt a szakaszt, ahol a hűtőközeg szivárog, egy szakképzett szerelő meg nem javította.

**FIGYELEM**

- Csak R32 hűtőközeget használjon. Egyéb anyagok robbanást és balesetet okozhatnak.
- Az R32 fluorozott, üvegházhatású gázokat tartalmaz. Klímaváltozási potenciál (GWP): 675. A gázokat NE engedje a légkörbe.
- A hűtőközeg feltöltése közben MINDIG viseljen védőkesztyűt és védőszemüveget.

**FIGYELEM**

Az esetleg szivárgó hűtőközeg SOHA ne érjen a bőrhöz. Ellenkező esetben súlyos fagyási sérülés keletkezhet.

Elektromos bekötések (lásd: "9 Elektromos bekötések" [▶ 47])



FIGYELEM

A berendezést az országos villamossági bekötési előírások szerint kell beszerezni.



FIGYELEM

- Az összes huzalozást képesített szakembernek KELL végeznie, és meg KELL felelnie a bekötésekre vonatkozó országos szabályozásoknak.
- Hozzon létre elektromos csatlakozókat a rögzített huzalozáshoz.
- A helyszínen beszerzett összes összetevőnek és összes elektromos szerkezetnek meg KELL felelnie az vonatkozó jogszabályoknak.



FIGYELEM

NE hosszabbítsa meg a táp- vagy összekötő kábeleket vezetékcsatlakozók, vezetékcsatlakozó bilincsek, szigetelőszalaggal rögzített vezetékek vagy hosszabbító kábelek segítségével.

Ezek túlmelegedést, áramütést vagy tüzet okozhatnak.



FIGYELEM

- Ha a tápfeszültség N fázisa hiányzik vagy rossz, a berendezés meghibásodhat.
- Alakítson ki megfelelő földelést. NE földelje az egységet gázcsövekhez, vízcsövekhez, túlfeszültség-levezetőhöz, és ne kösse telefonföldelésre. A rossz földelés áramütést eredményezhet.
- Szerelje be a szükséges biztosítékokat és megszakítókat.
- Rögzítse az elektromos huzalozást kábelrögzítőkkal úgy, hogy a kábel NE érintkezzen éles szélekkel vagy csövekkel, különösen a magas nyomású oldalon.
- Mivel ez a berendezés inverteres, NE szereljen be fázissiettető kondenzátort. A fázissiettető kondenzátor csökkenti a teljesítményt és balesetet okozhat.



FIGYELEM

MINDIG többeres kábelt használjon tápkábelként.



FIGYELEM

Használjon minden pólust megszakító kapcsolót, és hagyjon legalább 3 mm-t az érintkezési pontok között, ami teljes leválasztást biztosít III-as kategóriájú túlfeszültség esetében.



FIGYELEM

Ha a tápkábel sérült, a balesetek elkerülése érdekében a gyártóra, a márkaszervizre vagy egy hasonlóan képzett szakemberre KELL bízni a cseréjét.



FIGYELEM

NE csatlakoztassa a tápvezetékét a beltéri egységhez. Ez áramütést vagy tüzet okozhat.



FIGYELEM

- NE használjon helyben vásárolt elektromos alkatrészeket a terméken belül.
- NE válassza le az elvezetőszivattyú stb. tápellátását a csatlakozóblokkokról. Ez áramütést vagy tüzet okozhat.

**FIGYELEM**

Az összekötőkábelt tartsa távol a szigetetlen rézcsövektől, mivel az ilyen csövek nagyon felforrósodhatnak.

**VESZÉLY: ÁRAMÜTÉS VESZÉLYE**

Az összes elektronikus alkatrész (a termisztorokat is beleértve) a tápellátásról kapja a feszültséget. Csupasz kézzel NE érintse meg.

A beltéri egység felszerelésének befejezése (lásd: "10 A kültéri egység felszerelésének befejezése" [▶ 52])

**VESZÉLY: ÁRAMÜTÉS VESZÉLYE**

- Gondoskodjon róla, hogy a rendszer megfelelően földelve legyen.
- Szervizelés előtt kapcsolja ki a tápellátást.
- Az áramellátás bekapcsolása előtt szerelje fel a kapcsolódoboz fedelét.

Konfiguráció (lásd: "11 Konfigurálás" [▶ 53])

**FIGYELEM**

A csatlakozó levétele vagy felhelyezése előtt ellenőrizze, hogy ki van-e kapcsolva az áramellátás.

Beüzemelés (lásd: "12 Beüzemelés" [▶ 54])

**VESZÉLY: ÁRAMÜTÉS VESZÉLYE****VESZÉLY: ÉGÉS/FORRÁZÁS VESZÉLYE****VIGYÁZAT**

A beltéri egység(ek)en való munka közben NEM szabad próbaüzemeltetést végezni.

A próbaüzem alatt NEM CSAK a kültéri egység, de a csatlakoztatott beltéri egységek is működnek. A próbaüzemeltetés közben a beltéri egységeken végzett munka veszélyes.

**VIGYÁZAT**

NE dugja az ujját, botot vagy más tárgyat a levegő be- vagy kimenetéhez. A ventilátorvédőt NE vegye le. A ventilátor gyors forgása sérülést okozhat.

Karbantartás és szerelés (lásd: "14 Karbantartás és szerelés" [▶ 58])

**VESZÉLY: ÁRAMÜTÉS VESZÉLYE****VESZÉLY: ÉGÉS/FORRÁZÁS VESZÉLYE**



VESZÉLY: ÁRAMÜTÉS VESZÉLYE

Szüntesse meg a tápellátást, várjon legalább 10 percet, majd a szervizelés megkezdése előtt mérje meg a feszültséget a főáramkör kondenzátorainak és elektromos alkatrészeinek kivezetésein. CSAK akkor érintse meg az elektromos alkatrészeket, ha a feszültség kisebb, mint 50 V (egyenáram). A kivezetések pontos helyét a huzalozási rajz segítségével határozhatja meg.



FIGYELEM

- Mielőtt a karbantartási vagy szerelési munkákat elkezdi, MINDIG ellenőrizze, hogy az áramforráspanelen a hálózati megszakító le van-e kapcsolva, távolítsa el a biztosítékokat, vagy kapcsolja vissza az egység védőberendezéseit.
- Az elektromos alkatrészekhez az áramtalanítás után még 10 percig NE érjen hozzá, mert azok nagyfeszültséget adhatnak le.
- Ügyeljen arra, hogy az elektromos doboz egyes részei felforrósodhatnak.
- Ügyeljen arra, hogy NE érintsen meg vezető részeket.
- Az egységet NEM szabad bő vízzel lemosni! Ez áramütést vagy tüzet okozhat.



VESZÉLY: ÁRAMÜTÉS VESZÉLYE

- Ezt a kompresszort csak földelt rendszerben szabad használni.
- A kompresszor szervizelése előtt kapcsolja ki az áramellátást.
- Szervizelés után szerelje vissza a kapcsolódoboz fedelét és szervizfedeleit.



VIGYÁZAT

MINDIG viseljen védőszemüveget és védőkesztyűt.



VESZÉLY: ROBBANÁSVESZÉLY

- A kompresszor eltávolításához használjon csővágót.
- NE használjon keményforrasztó pisztolyt.
- Csak jóváhagyott hűtőközegeket és kenőanyagokat használjon.



VESZÉLY: ÉGÉS/FORRÁZÁS VESZÉLYE

Csupasz kézzel NE érintse meg a kompresszort.

Hibaelhárítás (lásd: "15 Hibaelhárítás" [▶ 61])



VESZÉLY: ÁRAMÜTÉS VESZÉLYE



VESZÉLY: ÉGÉS/FORRÁZÁS VESZÉLYE



FIGYELEM

- Mielőtt megvizsgálná az egység kapcsolódobozát, MINDIG ellenőrizze, hogy az egység le van választva az áramellátásról. Kapcsolja ki a megfelelő megszakítót.
- Ha egy biztonsági eszköz bekapcsolt, állítsa le az egységet, és derítse ki, hogy miért aktiválódott a biztonsági eszköz, mielőtt azt kikapcsolná. A biztonsági eszközöket SOHA nem szabad áthidalni, vagy a gyári beállítástól eltérő értékre állítani. Ha nem találja a probléma okát, lépjen kapcsolatba a forgalmazóval.

**FIGYELEM**

A hőmegszakító véletlen visszaállítása miatti balesetek elkerüléséhez: ez a berendezés NEM látható el külső kapcsolóeszközzel, például időzítővel, és nem csatlakoztatható olyan áramkörhöz, amelyet a közmű rendszeresen BE- és KIKAPCSOL.

**VESZÉLY: ÁRAMÜTÉS VESZÉLYE**

- Ha az egység NEM üzemel, a PCB panelen a LED-ek kikapcsolnak energiatakarékossági céllal.
- A csatlakozóblokk és a PCB akkor is áram alatt lehet, ha a LED-ek nem világítanak.

4 A doboz bemutatása

Tartsa szem előtt az alábbiakat:

- Kiszállításkor az egység sértetlenségét és hiánytalan meglétét ellenőrizni KELL. Bármilyen sérülést vagy hiányzó alkatrészt azonnal jelezni KELL a szállítványozó reklamációs ügyintézőjének.
- A becsomagolt egységet vigye minél közelebb a végleges üzembe helyezési helyhez, hogy megelőzze a szállítás során okozott sérüléseket.
- Tervezze meg előre, hogy milyen útvonalon juttatja el az egységet a végső felszerelési helyére.
- A berendezés kezelésekor figyeljen az alábbiakra:
 - ☞ Törékeny, az egységet óvatosan kell kezelni.
 - ☞ Az egység maradjon álló helyzetben, hogy ne sérüljön meg.
 - ☞ Az egységet ne érje esővíz vagy nedvesség.
 - ☞ Az egység megemeléséhez LEGALÁBB 2 emberre van szükség.

4.1 Kültéri egység

4.1.1 A kültéri egység kicsomagolása

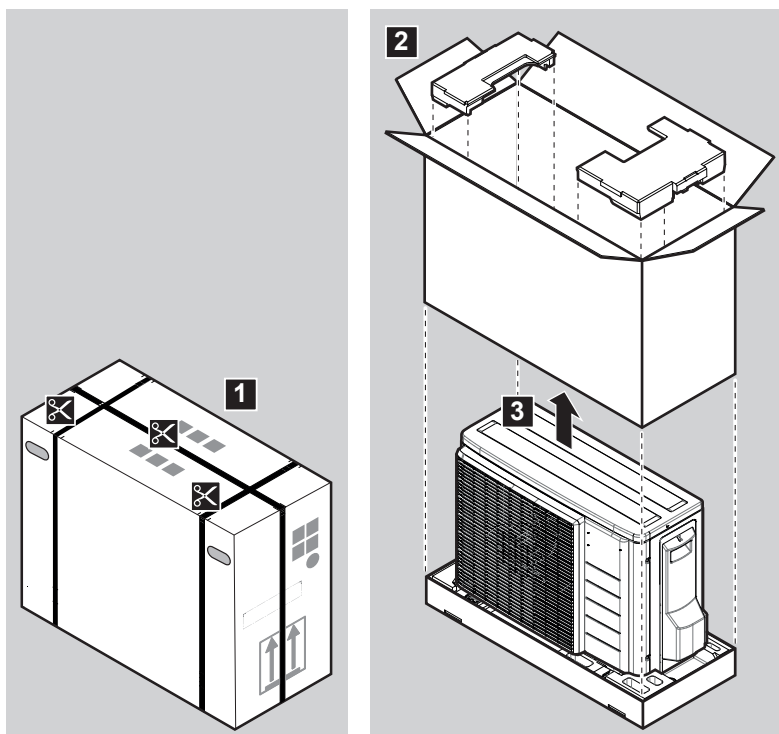

4.1.2 A kültéri egység kezelése



VIGYÁZAT

A sérülések elkerülése érdekében NE érintse meg a berendezés levegőbemenetét vagy alumínium bordáit.

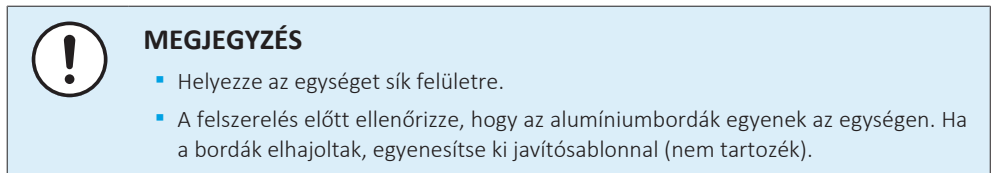
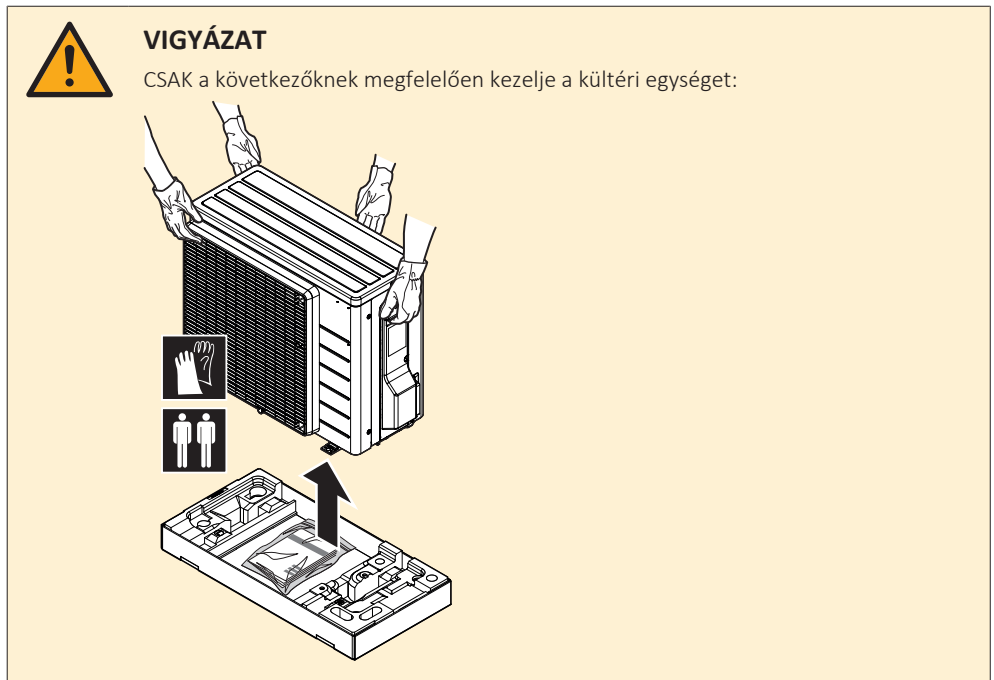

4.1.3 Tartozékok leszerelése a kültéri egységről

- 1 Emelje fel a kültéri egységet.
- 2 Távolítsa el a tartozékokat a csomag aljáról.
- 3 Ellenőrizze, hogy az egységhez rendelkezésre állnak-e az alábbi tartozékok.

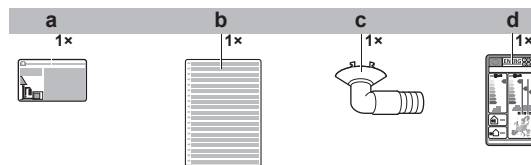

- a** Címke a fluortartalmú, üvegházhatást okozó gázokról
b Fluorozott, üvegházhatású gázokra figyelmeztető többnyelvű címke
c Lefolyószelep (a csomagolás alján található)
d Energiacímke

5 Az egység bemutatása



A2L

FIGYELMEZTETÉS: ENYHÉN TŰZVESZÉLYES ANYAG

Az egység belsejében keringő hűtőközeg kis mértékben tűzveszélyes.

5.1 Áttekintés: Egységek és opciók

Ez a fejezet a következőkről tartalmaz információkat:

- A kültéri egység azonosítása

5.2 Azonosítás



MEGJEGYZÉS

Több készülék egyszerre történő üzembe helyezése vagy szervizelése esetén ügyeljen rá, hogy NE cserélje össze a különböző modellek szervizpaneljeit.

5.2.1 Azonosítási címke: Kültéri egység

Hely

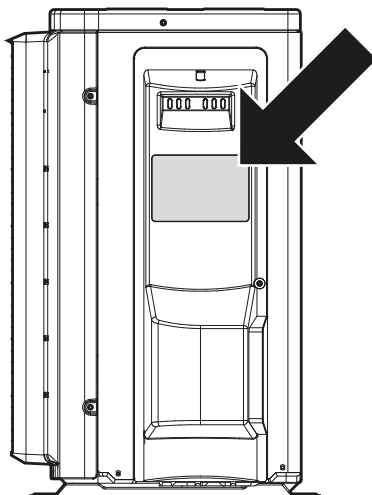

6 Egység beszerelése



FIGYELEM

Az üzembe helyezést az üzembe helyező szakembernek kell elvégeznie, a felhasznált anyagoknak és a rendszer összeállításának meg kell felelnie a vonatkozó előírásoknak. Európában az EN378 szabvány van érvényben.

Ebben a fejezetben

6.1	A berendezés helyének előkészítése.....	25
6.1.1	A kültéri egység üzembe helyezési követelményei.....	26
6.1.2	A kültéri egység üzembe helyezési követelményei hideg éghajlaton.....	28
6.2	Az egység kinyitása/bezárása.....	29
6.2.1	Az egységek kinyitásának bemutatása.....	29
6.2.2	A kültéri egység felnyitása.....	29
6.2.3	A kültéri egység lezárása.....	29
6.3	A kültéri egység felszerelése.....	30
6.3.1	A kültéri egység felszerelésének részletei.....	30
6.3.2	Óvintézkedések a kültéri egység felszerelésekor.....	30
6.3.3	A felszereléshez használt struktúra biztosítása.....	30
6.3.4	A kültéri egység felszerelése.....	31
6.3.5	A vízelvezetés biztosítása.....	31
6.3.6	A kültéri egység ledőlésének megakadályozása.....	32

6.1 A berendezés helyének előkészítése



FIGYELEM

A mechanikai sérülések elkerülése érdekében a berendezést olyan helyiségben kell tárolni, ahol nem működik állandó gyújtóforrás (pl.: nyílt láng, működő gázkészülék vagy elektromos fűtőberendezés). A helyiség méreteit az Általános biztonsági előírások fejezetben foglaltak határozzák meg.

Olyan szerelési helyet válasszon, ahol elegendő hely áll rendelkezésre az egység mozgatásához.

NEM szabad az egységet gyakran használt helyen, például munkakörnyezetben elhelyezni. Olyan üzemekben (például őrlőmalmokban), ahol nagy mennyiségben keletkezik por, a berendezést KÖTELEZŐ lefedni.



VIGYÁZAT

- Ellenőrizze, hogy a felszerelés helye elbírja az egység súlyát. A hibás felszerelés veszélyt okoz. Emellett vibráció és szokatlan működési zaj is jelentkezhet.
- Hagyjon elégséges szerelési teret.
- NE szerelje fel az egységet úgy, hogy az a mennyezethez vagy a falhoz érjen, mivel ez vibrációt okozhat.

- Olyan helyet válasszon, ahol a kiáramló meleg/hideg levegő vagy a működés zaja senkit NEM zava, rés a helyszín megfelel a vonatkozó előírásoknak.
- Biztosítson elegendő teret a szereléshez és szellőzéshez az egység körül.
- Kerülje az olyan helyeket, ahol gyúlékony gáz szivároghat.
- A kép- vagy hanginterferencia megelőzése érdekében ügyeljen arra, hogy a kommunikációs kábelek és a tápkábelek legalább 3 méter távolságra legyenek a tévé- és rádiókészülékektől. A rádiójel hullámhosszától függően elképzelhető, hogy 3 méter távolság sem elégséges.

**MEGJEGYZÉS**

NE helyezzen tárgyakat beltéri és/vagy a kültéri egység alá, mert a tárgyak elázhatnak. Az egységen vagy a berendezés hűtőközegcsövein lecsapódott kondenzvíz, a levegőszűrő vagy a kondenzvíz-elvezetés eltömődése miatt víz csöpöghet a berendezésből, ami kárt tehet az alá tett tárgyban vagy beszennyezheti azokat.

6.1.1 A kültéri egység üzembe helyezései követelményei

**INFORMÁCIÓ**

A következő előírásokat is olvassa el:

- "2 Általános biztonsági előírások" [▶ 6].
- "7.1.3 Hűtőközegcső hossza és szintkülönbsége" [▶ 34].

Vegye figyelembe a térközökkel kapcsolatos következő irányelveket:

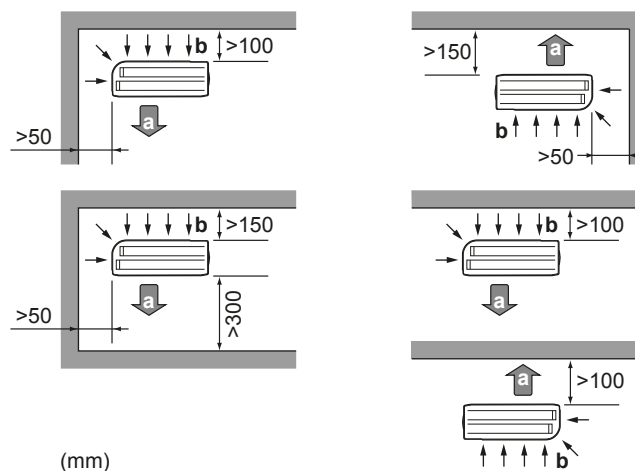

(mm)

- a Levegőkimenet
b Levegőbemenet

**MEGJEGYZÉS**

A kültéri egység kimeneti oldalán a fal magasságának ≤ 1200 mm-nek KELL lenni.

**MEGJEGYZÉS**

- NE helyezze egymásra az egységeket.
- NE függessze a mennyezetre az egységet.

A kültéri egység levegőkimenetét érő erős szél (≥ 18 km/h) rövidzárlatot okoz (az elvezetett levegő beszívása miatt). Ez az alábbi következményekkel járhat:

- a működési teherbírás csökkenése,
- gyakori fagyási gyorsulás a fűtési üzemmódban,
- a működés megszakadása a nyomás túlzott csökkenése vagy növekedése miatt,
- a ventilátor károsodása (ha folyamatosan erős szél éri a ventilátort, előfordulhat, hogy nagyon gyorsan kezd forogni, amíg el nem törik).

Ha a levegőkimenet szélnek van kitéve, ajánlott egy terelőlemez felszerelése.

Ajánlott úgy elhelyezni a kültéri egységet, hogy a levegőbemenet a falra nézzen, és NE legyen közvetlenül kitéve a szélnek.

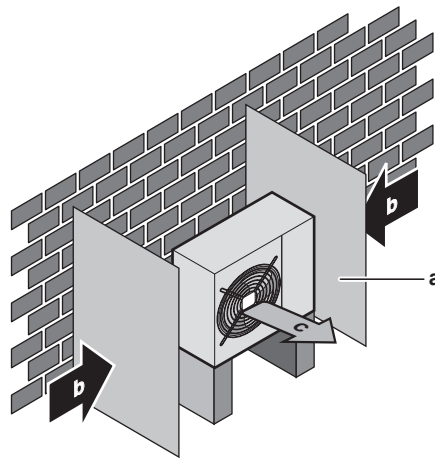

- a Terelőlemez
- b Uralkodó szélirány
- c Levegőkimenet

NEM szabad az egységet az alábbi helyeken felszerelni:

- Zavaró lehet a működés hangja (például hálószoba közelében).

Megjegyzés: Ha tényleges üzembehelyezési feltételek mellett méri a hangot, a környezeti hang- és zajvisszaverődés miatt a mért érték magasabb lehet a műszaki adatok kézikönyvében, a Hangtartomány alatt említett hangnyomásszintnél.



INFORMÁCIÓ

A hangnyomásszint 70 dBA alatti.

- Ahol ásványolajpára, olajos permet vagy gőz lehet a levegőben. A műanyag alkatrészek károsodhatnak és leeshetnek, vagy víz szívároghat.

NEM ajánlott az egységet az alábbi helyeken felszerelni, mert az az egység élettartamának csökkenéséhez vezethet:

- Ahol a feszültség sokszor ingadozik
- Gépjárművekre vagy hajókra
- Ahol savas vagy lúgos gőz van

Tengerpart melletti beszerelés. Ügyeljen rá, hogy a kültéri egységet NE érje közvetlenül sós levegő. Ez megelőzi a magas sótartalmú levegő okozta korróziót, ami az egység élettartamának csökkenéséhez vezethet.

A kültéri egységet a tengeri szélről védett helyre szerelje fel.

Példa: Épület mögé.

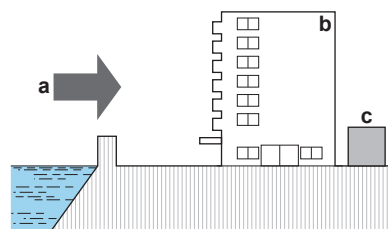

- a Tengeri szél
- b Épület
- c Kültéri egység

Ha a kültéri egységet közvetlenül eléri a tengeri szél, szereljen fel szélfogót.

- Szélfogó magassága $\geq 1,5 \times$ kültéri egység magassága
- A szélfogó felszerelésekor ügyeljen a szerelési tér előírásaira.

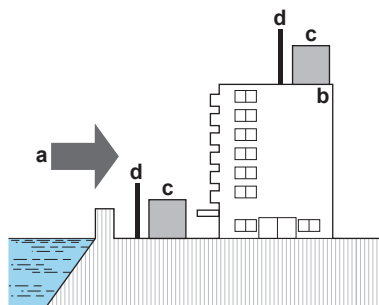

- a Tengeri szél
- b Épület
- c Kültéri egység
- d Szélfogó

A kültéri egységet kizárólag kültéri használatra, és az alábbi táblázatban szereplő környezeti hőmérsékletre tervezték (hacsak másként nincs megadva a csatlakoztatott beltéri egység használati útmutatójában).

Hűtés	Fűtés
-10~46°C	-15~24°C

6.1.2 A kültéri egység üzembe helyezése követelményei hideg éghajlaton

Védje a kültéri egységet a közvetlen havazástól, és ügyeljen rá, hogy a kültéri egységet SOHA ne borítsa be a hó.

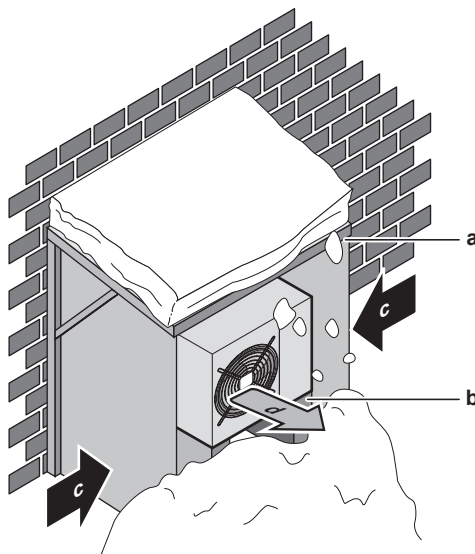

- a Hótól védő fedél vagy fülke
- b Állvány
- c Uralkodó szélirány
- d Levegőkimenet

Ajánlott legalább 150 mm (erős havazásnak kitett területeken 300 mm) szabad helyet hagyni az egység alatt. Emellett ügyeljen arra is, hogy legalább 100 mm-rel magasabban helyezze el az egységet, mint a várható legmagasabb hószint. Szükség esetén helyezze állványra. További információkat lásd: "[6.3 A kültéri egység felszerelése](#)" [▶ 30].

Olyan helyeken, ahol erős havazás lehetséges, nagyon fontos olyan üzembe helyezési helyet választani, ahol a hó NINCS hatással az egység működésére. Ha oldalirányú havazás is lehetséges, biztosítja, hogy a hőcserélőt NE érje a hó. Szükség esetén szereljen fel hótól védő fedelet vagy fülkét és állványt.

6.2 Az egység kinyitása/bezárása

6.2.1 Az egységek kinyitásának bemutatása

Bizonyos esetekben fel kell nyitni az egységet. **Példa:**

- A hűtőközegcsövek csatlakoztatásakor
- Az elektromos huzalozás csatlakoztatásakor
- Az egység karbantartásakor és szervizeléseinél



VESZÉLY: ÁRAMÜTÉS VESZÉLYE

A szervizfedél eltávolítása után NE hagyja felügyelet nélkül az egységet.

6.2.2 A kültéri egység felnyitása



VESZÉLY: ÁRAMÜTÉS VESZÉLYE



VESZÉLY: ÉGÉS/FORRÁZÁS VESZÉLYE

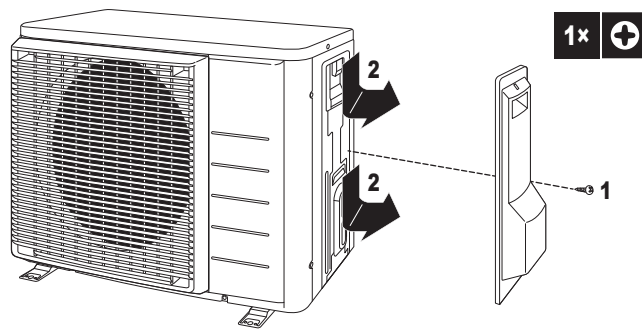

6.2.3 A kültéri egység lezárása



MEGJEGYZÉS

A kültéri egység fedelének lezárásakor ügyeljen arra, hogy a meghúzónyomaték NE lépje túl a 1,3 N•m értéket.

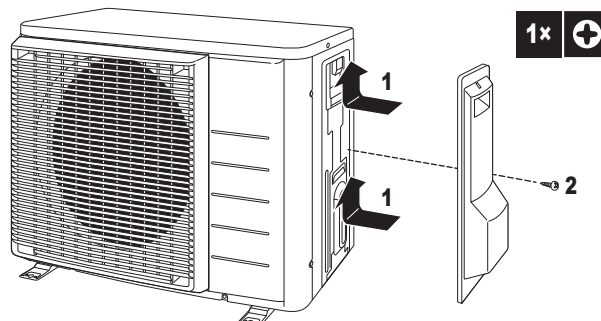

6.3 A kültéri egység felszerelése

6.3.1 A kültéri egység felszerelésének részletei

Mikor

A kültéri és a beltéri egységet kell felszerelni, mielőtt a hűtőközegcsöveket csatlakoztathatná.

Jellemző munkafolyamat

A kültéri egység felszerelése jellemzően a következő lépésekből áll:

- 1 A felszereléshez használt struktúra biztosítása.
- 2 A kültéri egység felszerelése.
- 3 A vízvezetés biztosítása.
- 4 Az egység ledőlésének megakadályozása.

6.3.2 Óvintézkedések a kültéri egység felszerelésekor



INFORMÁCIÓ

Olvassa el az alábbi fejezetekben található biztonsági előírásokat és követelményeket is:

- "2 Általános biztonsági előírások" [▶ 6]
- "6.1 A berendezés helyének előkészítése" [▶ 25]

6.3.3 A felszereléshez használt struktúra biztosítása

Ellenőrizze a felszerelés talajának erősségét és szintjét, hogy az egység ne vibráljon, és ne okozzon zajt.

Használjon vibrációcsökkentő gumilapot (nem tartozék) olyan esetekben, amikor a vibráció átterjedhet az épületre.

Az alapozásrajznak megfelelően az alapozás csavarjaival rögzítse biztonságosan az egységet.

Készítse elő az M8 vagy M10 alapozatcsavarok, anyák és csavaralátétek 4 készletét (nem tartozék).

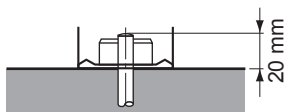

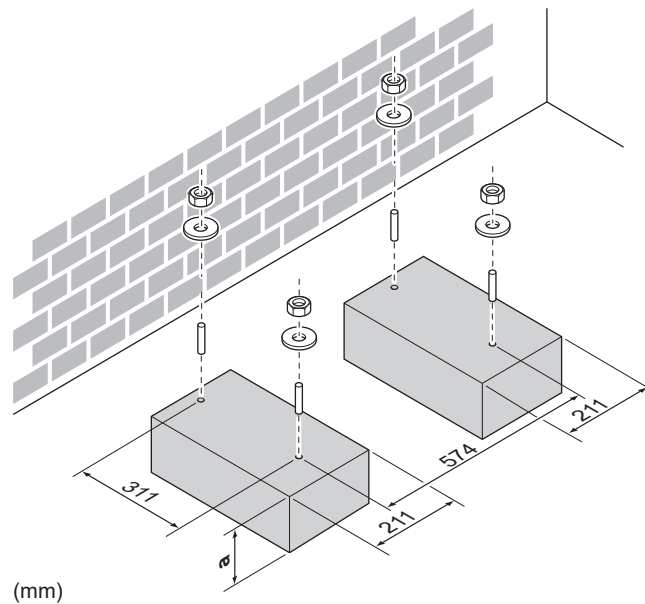

a 100 mm a várható hőszint felett

6.3.4 A kültéri egység felszerelése

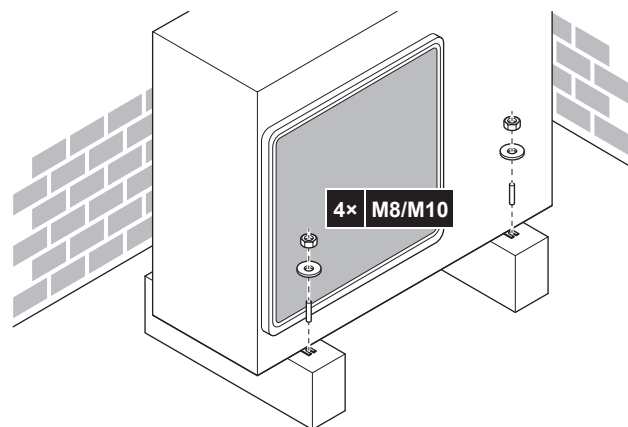

6.3.5 A vízvezetés biztosítása

- Győződjön meg róla, hogy a kondenzvízet megfelelően el lehet vezetni.
- Olyan alapra helyezze el az egységet, amely lehetővé teszi a megfelelő elvezetést, hogy elkerülje a jég felgyülemelését.
- Alakítson ki vízvezető csatornát az alap körül, amely elvezeti az egységtől a vizet.
- Gondoskodjon róla, hogy az elvezetett víz NE a járdára folyjon ki, hogy fagyponthoz alatti hőmérséklet esetén ne fagyjon le vagy váljon csúszóssá.
- Ha keretre szereli az egységet, szereljen fel egy vízálló lemezt is az egység aljától legfeljebb 150 mm-re, hogy meggátolja a víz bejutását az egységbe és az elvezetett víz csöpögését (lásd a következő ábrát).





MEGJEGYZÉS

Ha az egységet hideg éghajlaton szereli fel, tegye meg a szükséges óvintézkedéseket, hogy a kondenzvíz NE fagyhasson meg.



MEGJEGYZÉS

Ha a kültéri egység kondenzvíz-kivezető nyílásait az alapzat vagy az aljzat takarja, akkor tegyen további magasztást az egység alá, hogy legalább 30 mm magasan legyenek a kültéri egység lábai.



INFORMÁCIÓ

Az elérhető opciókról tudakozódjon a forgalmazótól.

- 1 A vízvezetéshez használjon lefolyószelepet.
- 2 Ø16 mm-es tömlőt használjon (nem tartozék).

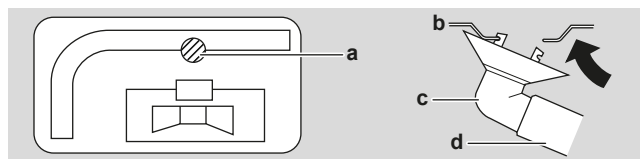

- a Lefolyószelep
- b Alsó keret
- c Kondenzvíz-lefolyó
- d Tömlő (nem tartozék)

6.3.6 A kültéri egység ledőlésének megakadályozása

Amennyiben az egység olyan helyen van felállítva, ahol az erős szél megdöntheti az egységet, tegye a következőt:

- 1 Készítsen elő 2 kábelt a következő illusztráción jelölt módon (nem tartozék).
- 2 Helyezze a 2 kábelt a kültéri egység fölé.
- 3 Helyezzen egy gumilapot a kábelek és a kültéri egység közé, hogy a kábelek ne karcolják meg a festést (nem tartozék).
- 4 Csatlakoztassa a kábelek végét.
- 5 Húzza meg a kábeleket.

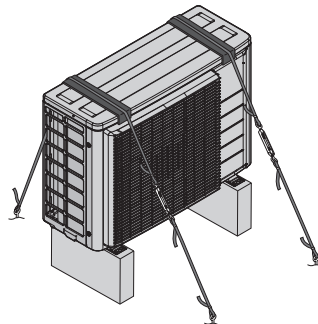

7 Csőszerelés

Ebben a fejezetben

7.1	A hűtőközegcsövek előkészítése	33
7.1.1	A hűtőközegcsövekre vonatkozó követelmények	33
7.1.2	A hűtőközegcsövek szigetelése.....	34
7.1.3	Hűtőközegcső hossza és szintkülönbsége	34
7.2	A hűtőközegcsövek csatlakoztatása	34
7.2.1	A hűtőközegcsövek csatlakoztatása.....	34
7.2.2	A hűtőközegcsövek összekötésével kapcsolatos biztonsági előírások.....	35
7.2.3	Útmutató a hűtőközegcsövek összekötéséhez	36
7.2.4	Írányelvek a csövek hajlításával kapcsolatban.....	36
7.2.5	A csővég peremezése.....	37
7.2.6	Elzárószelep és szervicsatlakozó használata	37
7.2.7	Hűtőközegcsövek csatlakoztatása a kültéri egységhez	39
7.3	A hűtőközegcsövek ellenőrzése	39
7.3.1	A hűtőközegcsövek ellenőrzése.....	39
7.3.2	A hűtőközegcsövek ellenőrzésével kapcsolatos biztonsági előírások.....	40
7.3.3	A szivárgás ellenőrzése	40
7.3.4	Vákuumszárítás elvégzése	41

7.1 A hűtőközegcsövek előkészítése

7.1.1 A hűtőközegcsövekre vonatkozó követelmények



VIGYÁZAT

A split rendszer csővezetékei és csatlakozói oldhatatlan kötéssel kell elvégezni a lakótéren belül, kivéve, ha a csatlakozók közvetlenül a beltéri egységekhez csatlakoznak.



INFORMÁCIÓ

Olvassa el az előírásokat és a követelményeket az "2 Általános biztonsági előírások" [▶ 6] fejezetben.



MEGJEGYZÉS

A hűtőközeghez alkalmas csővezetékeket és az egyéb nyomástartó alkatrészeket kell használni. A hűtőközegcsövek előírt anyaga a hűtőközeghez való, foszforsavval dezoxidált varratmentes rézcső.

Csőszerelési anyag

Foszforsavval dezoxidált varratmentes rézcső

Hollandianyás kötések

Kizárólag lágyított anyagot használjon.

▪ Csőátmérők:

Folyadékcövek	Gázcsövek
Ø6,4 mm (1/4")	Ø9,5 mm (3/8")

A cső keménységi foka és falvastagsága

Külső átmérő (Ø)	Keménységi fok	Falvastagság (t) ^(a)	
6,4 mm (1/4")	Lágy (O)	≥0,8 mm	
9,5 mm (3/8")	Lágy (O)		

^(a) A vonatkozó jogszabályoktól és az egység maximális üzemi nyomásától függően (lásd: "PS High" az egység adattábláján) nagyobb falvastagságú csővezetékre lehet szükség.

7.1.2 A hűtőközegcsövek szigetelése

- Szigetelőanyagként polietilén habot használjon:
 - amelynek a hővezetési tényezője 0,041 és 0,052 W/mK (0,035 és 0,045 kcal/mh°C) között van
 - amelynek hőállósága legalább 120°C
- Szigetelés vastagsága:

Cső külső átmérője (\varnothing_p)	Szigetelés belső átmérője (\varnothing_i)	Szigetelési vastagság (t)
6,4 mm (1/4")	8~10 mm	≥10 mm
9,5 mm (3/8")	10~14 mm	≥13 mm

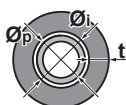

Ha a hőmérséklet 30°C-nál magasabb, és a relatív páratartalom nagyobb, mint RH 80%, akkor a szigetelőanyag vastagságának legalább 20 mm-nek kell lennie, hogy ne csapódjon pára a szigetelés felületére.

7.1.3 Hűtőközegcső hossza és szintkülönbsége

Mit?	Távolság
Megengedett legnagyobb csőhossz	20 m
Megengedett legkisebb csőhossz	1,5 m
Megengedett legnagyobb szintkülönbség	15 m

7.2 A hűtőközegcsövek csatlakoztatása



VIGYÁZAT

- A szállítás során R32 hűtőközeggel töltött egységeken nem lehet helyszíni forrasztást vagy hegesztést végezni.
- A hűtőrendszer beszerelése közben, amennyiben legalább egy csatlakoztatott rész hűtőközeggel van feltöltve, az alábbi követelményeket kell betartani: lakóterekben tilos oldható kötést létrehozni az R32 hűtőközeg csatlakozásai között, kivéve a beltéri egységet közvetlenül a csővezetékhez kapcsoló, helyszínen elkészített kötést. A beltéri egységet közvetlenül a csővezetékhez kapcsoló, helyszínen elkészített kötés lehet oldható típusú.

7.2.1 A hűtőközegcsövek csatlakoztatása

A hűtőközegcsövek csatlakoztatása előtt

Ellenőrizze, hogy a kültéri és a beltéri egység fel van szerelve.

Jellemző munkafolyamat

A hűtőközegcsövek csatlakoztatása az alábbiakat tartalmazza:

- A hűtőközegcsövek csatlakoztatása a beltéri egységhez
- A hűtőközegcsövek csatlakoztatása a kültéri egységhez

- Hűtőközegcsövek szigetelése
- Ne feledje az alábbiakhoz adott útmutatókat:
 - Csőhajlítás
 - Csővégek peremezése
 - Elzárószelepek használata

7.2.2 A hűtőközegcsövek összekötésével kapcsolatos biztonsági előírások



INFORMÁCIÓ

Olvassa el az előírásokat és a követelményeket az alábbi fejezetekben is:

- "2 Általános biztonsági előírások" [▶ 6]
- "7.1 A hűtőközegcsövek előkészítése" [▶ 33]



VESZÉLY: ÉGÉS/FORRÁZÁS VESZÉLYE



MEGJEGYZÉS

- Használja az egységhez rögzített hollandi anyát.
- A gázszivárgás elkerülése érdekében CSAK a perem belsejére vigyen fel hűtőközeg-olajat. Használjon R32-höz való hűtőgépolajat (FW68DA).
- NE használja újra az idomokat.



MEGJEGYZÉS

- NE használjon ásványi olajat a peremezett részen.
- NE használtsa újra a csöveket a korábbi felszerelésekből.
- Az élettartam biztosítása érdekében SOHA ne szereljen fel szárítót az R32 egységhez. A szárítóanyag elbomlásakor a rendszert károsítaná.



MEGJEGYZÉS

Vegye figyelembe a hűtőközegcsövekkel kapcsolatos következő korlátozásokat:

- Kerülje el a kijelölt hűtőközegtől eltérő anyagok (például levegő) keveredését a hűtőközegkörbe.
- Csak az R32 anyagot használja a hűtőközeg hozzáadásakor.
- Csak olyan üzembe helyezési eszközt használjon (például osztott töltőtömlő), amelyek kifejezetten az R32 üzembe helyezése során használhatók, hogy kibírják a nyomást, és megelőzzék, hogy idegen anyagok (például ásványi olajok és nedvesség) kerüljenek a rendszerbe.
- A csövet úgy kell felszerelni, hogy a peremet NE érje mechanikai igénybevétel.
- NE hagyja felügyelet nélkül a csöveket. Ha a beszerelést NEM 1 napon belül végzik el, a csöveket védeni kell az alábbi táblázatban ismertetett módon, hogy ne kerülhessen beléjük szennyeződés, nedvesség vagy por.
- Legyen nagyon óvatos, amikor rézcsöveket vezet át a falakon (lásd az alábbi ábrát).

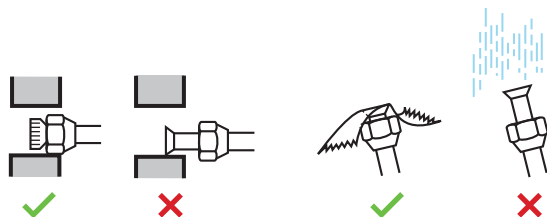

Egység	Üzembe helyezés	Védelem módja
Kültéri egység	>1 hónap	Lapítsa el a csövet
	<1 hónap	Lapítsa vagy szalagozza a csövet
Beltéri egység	Az időtartamtól függetlenül	

**MEGJEGYZÉS**

NE nyissa ki a hűtőközeg elzárószelepét a hűtőközeg csöveinek ellenőrzése előtt. Ha további hűtőközeget kell töltenie, a hűtőközeg feltöltése után ajánlott kinyitni a hűtőközeg-elzáró szelepeket.

**FIGYELEM**

A kompresszor bekapcsolása előtt a hűtőközegcsöveket készre kell szerelni. Ha a hűtőközegcsövek még NINCSENEK bekötve és az elzárószelep nyitva van, akkor a kompresszor bekapcsolásakor levegőt szív a rendszer. Ez rendellenes nyomást hoz létre a hűtőkörben, és a berendezés károsodásához, sőt sérüléshez vezethet.

7.2.3 Útmutató a hűtőközegcsövek összekötéséhez

Vegye figyelembe a következő irányelveket a csövek csatlakoztatásakor:

- Hollandi anya csatlakoztatásakor kenje be a perem belső felületét éter- vagy észterolajjal. Kézzel húzza meg 3–4 fordulatot, mielőtt szorosan meghúzná.

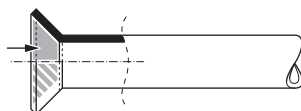

- A hollandi anyákat MINDIG egyszerre 2 kulccsal kell meglazítani.
- A csövek csatlakoztatásakor a hollandi anyák meghúzásához MINDIG használjon egyszerre nyomatékkulcsot és villáskulcsot is. Ez a peremsérülés és a szivárgás megelőzése miatt fontos.

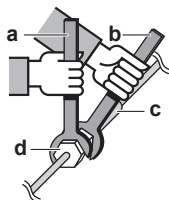

- a Nyomatékkulcs
- b Villáskulcs
- c Csőcsatlakozó
- d Hollandi anya

Csőméret (mm)	Meghúzónyomaték (Nm)	Peremátmérők (A) (mm)	Perem rajza (mm)
Ø6,4	15~17	8,7~9,1	
Ø9,5	33~39	12,8~13,2	

7.2.4 Irányelvek a csövek hajlításával kapcsolatban

A hajlítást csőhajlítóval kell végezni. A csövekben lévő hajlításoknak a lehető legfinomabban íveltnek kell lenniük (a hajlítási sugárnak 30~40 mm-nek vagy nagyobbak kell lenniük).

7.2.5 A csővég peremezése

**VIGYÁZAT**

- A nem tökéletes peremezés hűtőközeg-szivárgást okozhat.
- NE használja újra a csőtokokat. A hűtőközeggáz szivárgásának megelőzése érdekében használjon új csőtokokat.
- Csak az egységhez mellékelt hollandi anyagot használja. Más hollandi anyag használata a hűtőközeggáz szivárgásához vezethet.

- 1 Vágja le a csővéget csővágóval.
- 2 Sorjázza le a véget a csövet lefelé tartva, hogy a forgácsok ne hulljanak a cső belsejébe.

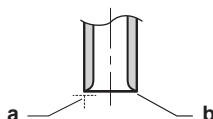

- a** Figyeljen a helyes szögre a vágáskor.
b Távolítsa el a sorját.

- 3 Vegye le a hollandi anyagot az elzárószelepről, és tegye a hollandi anyagot a csőre.
- 4 Peremezze meg a csövet. Pontosan a következő ábrán látható módon helyezze el.



	Peremező szerszám R32 hűtőközeg esetén (befogós típus)	Hagyományos peremező szerszám	
		Befogós típus (Rigid típus)	Szárnyas anyás típus (Imperial típus)
A	0~0,5 mm	1,0~1,5 mm	1,5~2,0 mm

- 5 Ellenőrizze, hogy a tokozás megfelelő-e.

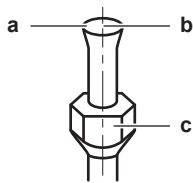

- a** A perem belső felületén NEM LEHETNEK repedések.
b A csővég kihajlásának egyenletesnek, tökéletesen kör alakúnak KELL lennie.
c Ellenőrizze, hogy a hollandi anya rögzítve van-e.

7.2.6 Elzárószelep és szervizcsatlakozó használata

**VIGYÁZAT**

A peremezés befejezése előtt NE nyissa meg a szelepeket. Ellenkező esetben gázszivárgás jelentkezhethet.

Az elzárószelep kezelése

Vegye figyelembe a következő irányelveket:

- Az elzárószelepek a gyári állapotukban zárva vannak.
- A következő ábra a szelep kezeléséhez szükséges zárószelep-alkatrészeket mutatja.

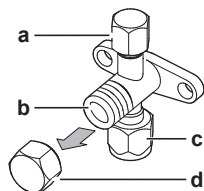

- a Szervizcsatlakozó és a szervizcsatlakozó fedele
- b Szelepszár
- c Helyszíni vezetékek csatlakozása
- d Szelepfedél

- Tartsa nyitva mindkét elzárószelepet az üzemeltetés során.
- NE alkalmazzon túlzott erőt a szelepszáron. Ezzel eltörheti a szelep törzsét.
- MINDIG rögzítse a zárószelepet egy villáskulccsal, és ezután lazítsa meg vagy húzza meg a hollandi anyát egy nyomatékulccsal. NE helyezze a villáskulcsot a szelepfedélre, mert ez a hűtőközeg szivárgását okozhatja.

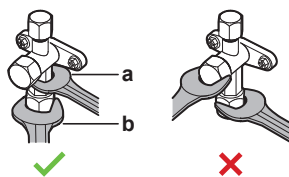

- a Villáskulcs
- b Nyomatékkulcs

- Amikor a működtetési nyomás várhatóan alacsony (amikor például hűtést végez, ha a külső levegő hőmérséklete alacsony), megfelelően zárja le a hollandi anyát a gázcsövön lévő elzárószelepen szilíciumtömítéssel, hogy meggátolja a fagyást.

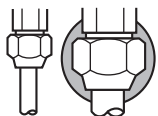

■ Szilíciumtömítés, biztosítsa, hogy ne legyenek hézagok.

Az elzárószelep nyitása/zárása

- 1 Vegye le az elzárószelep-kupakot.
- 2 Helyezzen be egy imbuszkulcsot (folyadék oldal: 4 mm, gáz oldal: 6 mm) a szelepszárba, és fordítsa el a szelepszárat:
- 3 Helyezzen be egy imbuszkulcsot (folyadék oldal: 4 mm, gáz oldal: 4 mm) a szelepszárba, és fordítsa el a szelepszárat:

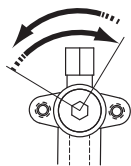

Az óramutató járásával ellentétes irányban a nyitáshoz
Az óramutató járásával megegyező irányban a záráshoz

- 4 Ha az elzárószelep tovább NEM FORGATHATÓ, hagyja abba a forgatást.
- 5 Szerelje fel az elzárószelep-kupakot.

Eredmény: A szelep nyitva/zárva van.

A szelepfedél kezelése

- A szelepfedél a nyíl által jelzett helyen van lezárva. NE rongálja meg.

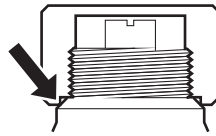

- Az elzárószelep kezelése után szorosan zárja vissza az elzárószelep kupakját és ellenőrizze, hogy a a hűtőközeg nem szivárog-e.

Szelepfedél	Csavarfej szélessége (mm)	Meghúzó nyomaték (N·m)
Folyadék oldal	17	14~17
Gáz oldal	19	17~21

A szervizfedél kezelése

- A töltőtömlő végén MINDIG legyen nyomóbütyök, mert a szervizcsatlakozónak Schrader típusú szelepe van.
- Az szervizcsatlakozó kezelése után szorosan zárja vissza a szevizcsatlakozó kupakját és ellenőrizze, hogy a a hűtőközeg nem szivárog-e.

Elem	Meghúzó nyomaték (N·m)
Szervizcsatlakozó fedele	11~14

7.2.7 Hűtőközegcsövek csatlakoztatása a kültéri egységhez

- **Csőhossz.** A helyszíni csövek hosszát a lehető legrövidebbre tervezze.
 - **Csővek védelme.** A helyszíni csöveket védje a fizikai sérülésektől.
- 1 Csatlakoztassa a folyékony hűtőközeg csatlakozását a beltéri egységből a kültéri egység folyadékélezáró szelepéhez.

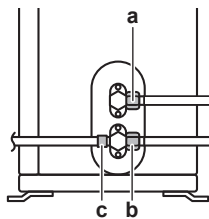

- a Folyadékélezáró szelep
- b Gázélezáró szelep
- c Szervizcsatlakozó

- 2 Csatlakoztassa a gáz hűtőközeg csatlakozását a beltéri egységből a kültéri egység gázélezáró szelepéhez.



MEGJEGYZÉS

Ajánlott a beltéri és a kültéri egység között a hűtőközegcsöveket kábelcsatornába szerelni vagy ragasztószalaggal bevonni.

7.3 A hűtőközegcsövek ellenőrzése

7.3.1 A hűtőközegcsövek ellenőrzése

A kültéri egység **belső** hűtőközegcsövein gyári tömítettségvizsgálatot hajtottak végre. Csak a kültéri egység **külső** hűtőközegcsöveit kell ellenőrizni.

A hűtőközegcsövek ellenőrzése előtt

Ellenőrizze, hogy a hűtőközegcső csatlakozik-e a kültéri és a beltéri egységhez.

Jellemző munkafolyamat

A hűtőközegcső ellenőrzése jellemzően a következő szakaszokból áll:

- 1 Tömítettségvizsgálat a hűtőközegcsövekben.
- 2 Vákuumszárítás elvégzése a nedvesség, a levegő vagy a nitrogén eltávolításához a hűtőközegcsövekből.

Ha a hűtőközegcsövekben feltehetően nedvesség van (például amikor a munka során víz juthatott a csövekbe), akkor először az alább leírt vákuumszárítási eljárással el kell távolítani minden nedvességet.

7.3.2 A hűtőközegcsövek ellenőrzésének kapcsolatos biztonsági előírások



INFORMÁCIÓ

Olvassa el az előírásokat és a követelményeket az alábbi fejezetekben is:

- "2 Általános biztonsági előírások" [▶ 6]
- "7.1 A hűtőközegcsövek előkészítése" [▶ 33]



MEGJEGYZÉS

A használt 2 állású vákuumszivattyú visszacsapó szeleppel $-100,7$ kPa ($-1,007$ bar) (5 Torr abszolút) nyomásra tudjon légteleníteni. Ellenőrizze, hogy a szivattyúból az olaj nem folyik-e vissza a rendszerbe a szivattyú leállása alatt.



MEGJEGYZÉS

Ezt a vákuumszivattyút kizárólag az R32 hűtőközeghez használja. Ha ugyanazt a szivattyút használja a különböző hűtőközegekhez, az károsíthatja a szivattyút és az egységet.



MEGJEGYZÉS

- Csatlakoztassa a vákuumszivattyút a gázlezárárszelep szervizcsatlakozójához.
- A szivárgástereszt vagy a vákuumszivattyús szárítás előtt győződjön meg arról, hogy a gázlezárárszelep és a folyadék-elzárárszelep is megfelelően zárva van.

7.3.3 A szivárgás ellenőrzése



MEGJEGYZÉS

NE lépje át az egység maximális működési nyomását (lásd: "PS High" az egység adattábláján).



MEGJEGYZÉS

MINDIG szerezzen be kereskedelmi forgalomból egy erre a célra ajánlott buborékpróba-oldatot.

SOHA ne használjon szappanos vizet:

- A szappanos víz hatására megrepedhetnek az alkatrészek, például a hollandi anyák vagy a szelepszapokák.
- A szappanos víz sót tartalmazhat, amely magába szívja a nedvességet, és a csővezeték lehűlésekor megfagy.
- A szappanos víz ammóniát tartalmaz, amely korrodálhatja a csőcsatlakozásokat (a réz hollandi anya és a bilincs között).

- 1 Töltse fel a rendszert nitrogéngázzal legalább 200 kPa (2 bar) túlnyomásig. Ajánlott 3000 kPa (30 bar) vagy nagyobb (a helyi szabályozás szerint) nyomás alá helyezni az apró szivárgások kimutatása érdekében.

- 2 Keressen szivárgásokat úgy, hogy minden csatlakozáson buboréktesztes oldatot használ.
- 3 Fúvassa ki az összes nitrogéngázt.

7.3.4 Vákuumszárítás elvégzése



VESZÉLY: ROBBANÁSVESZÉLY

A vákuumszárítás befejezése előtt NE nyissa meg a szelepeket.

A vákuumszivattyút és a gyűjtőcsövet a következőképpen csatlakoztassa egymáshoz:

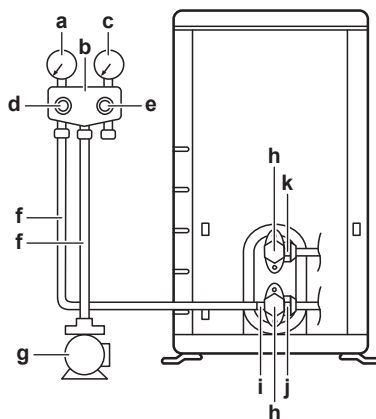

- a Kisnyomású nyomásmérő
- b Nyomásmérő csőelágazója
- c Nagynyomású nyomásmérő
- d Kisnyomású szelep (Lo)
- e Nagynyomású szelep (Hi)
- f Töltőcsövek
- g Vákuumszivattyú
- h Szelepkupakok
- i Szervizcsatlakozó
- j Gázlezárószelep
- k Folyadékvezető szelep

- 1 Helyezze vákuum alá a rendszert, amíg a nyomás eléri a vákuum célértékét $-100,7 \text{ kPa}$ ($-1,007 \text{ bar}$) (5 Torr abszolút).
- 2 Hagyja így 4-5 percre, majd ellenőrizze a nyomást:

Ha a nyomás...	Akkor...
Nem változik	Nincs nedvesség a rendszerben. Az eljárás kész.
Növekszik	Nedvesség van a rendszerben. Lépjen a következő lépésre.

- 3 Helyezze vákuum alá a rendszert legalább két órára $-100,7 \text{ kPa}$ ($-1,007 \text{ bar}$) (5 Torr abszolút) vákuumnyomásra.
- 4 A szivattyú KIKAPCSOLÁSA után ellenőrizze a nyomást legalább egy órán keresztül.
- 5 Ha NEM éri el a célvákuumot, vagy NEM TUDJA fenntartani a vákuumot egy órán keresztül, tegye a következőket:
 - Ellenőrizze újra, hogy van-e szivárgás.
 - Hajtsa végre ismét a vákuumszivattyús szárítást.



MEGJEGYZÉS

A csőszerelés és a vákuumszárítás elvégzése után ne feledje kinyitni az elzárószelepeket. Ha a rendszert elzárt szelepekkel működtetik, akkor meghibásodhat a kompresszor.



INFORMÁCIÓ

Az elzárószelep megnyitása után előfordulhat, hogy a hűtőközegcsövekben NEM emelkedik a nyomás. Ezt okozhatja például a kültéri egység körében levő elzárószelep zárt állapota, de ez NEM gátolja az egység megfelelő működését.

8 Hűtőközeg feltöltése

Ebben a fejezetben

8.1	Hűtőközeg feltöltése	43
8.2	A hűtőközegekről.....	44
8.3	A hűtőközeg feltöltésével kapcsolatos biztonsági előírások.....	45
8.4	Az utántöltött hűtőközeg-mennyiség meghatározása.....	45
8.5	A teljes újratöltéshez szükséges mennyiség meghatározása	45
8.6	A hűtőközeg-utántöltése	45
8.7	Csőcsatlakozások szivárgásellenőrzése a hűtőközeg betöltése után	46
8.8	A fluortartalmú, üvegházhatást okozó gázokra vonatkozó címke felragasztása	46

8.1 Hűtőközeg feltöltése

A kültéri egység gyárilag fel lett töltve hűtőközeggel, de egyes esetekben az alábbiak elvégzésére lehet szükség:

Mit	Mikor
Hűtőközeg-utántöltés	Ha a folyadékcsövek teljes hossza meghaladja a megadott értéket (lásd alább).
Teljes hűtőközeg-feltöltés	Példa: <ul style="list-style-type: none"> ▪ A rendszer áthelyezésekor. ▪ Szivárgás után.

Hűtőközeg-utántöltés

A hűtőközeg utántöltése előtt ellenőrizze a kültéri egység **külső** hűtőközegcsövét (tömítettségvizsgálat, vákuumszáritás).



INFORMÁCIÓ

Az egységektől és/vagy a helyi beszerelési körülményektől függően szükség lehet az elektromos huzalok bekötésére a hűtőközeg betöltése előtt.

Tipikus munkamenet – A hűtőközeg-utántöltés jellemzően a következő szakaszokból áll:

- 1 Annak meghatározása, hogy mennyi utántöltés szükséges.
- 2 Szükség esetén a hűtőközeg utántöltése.
- 3 Az üvegházhatást okozó gázokra vonatkozó címke kitöltése, majd rögzítése a kültéri egység belső oldalán.

Teljes hűtőközeg-feltöltés

A hűtőközeg teljes feltöltése előtt végezze el a következőket:

- 1 Nyerjen vissza minden hűtőközeget a rendszerből.
- 2 A kültéri egység **külső** hűtőközegcsövét (tömítettségvizsgálat, vákuumszáritás) ellenőrizte.
- 3 A kültéri egység **belső** hűtőközegcsövén elvégezték a vákuumszáritást.

**MEGJEGYZÉS**

A teljes újratöltés előtt hajtson végre vákuumszivattyús szárítást a kültéri egység **belső** hűtőközegcsövein is.

Tipikus munkamenet – A teljes hűtőközeg-feltöltés jellemzően a következő szakaszból áll:

1. Annak meghatározása, hogy mennyi hűtőközeg betöltése szükséges.
2. Hűtőközeg feltöltése.
3. Az üvegházhatást okozó gázokra vonatkozó címke kitöltése, majd rögzítése a kültéri egység belső oldalán.

8.2 A hűtőközegekről

A termék fluorozott, üvegházhatású gázokat tartalmaz. NEM szabad a gázokat a légkörbe engedni.

Hűtőközeg típusa: R32

Globális felmelegedési potenciál (GWP): 675

A vonatkozó jogszabályoktól függően rendszeres ellenőrzések lehetnek szükségesek a hűtőközeg-szivárgások vizsgálatára. További információért forduljon a beszerelőjéhez.



A2L

FIGYELMEZTETÉS: ENYHÉN TŰZVESZÉLYES ANYAG

Az egység belsejében keringő hűtőközeg kis mértékben tűzveszélyes.

**FIGYELEM**

- Az egységben használt hűtőközeg kis mértékben tűzveszélyes, de általában NEM szokott szivárgás fellépni. Ha hűtőközeg-szivárgás miatt a szoba levegőjébe hűtőközeg kerül, és az nyílt lánggal vagy fűtőszállal érintkezik, az tüzet okozhat és ártalmas gázok keletkezhetnek.
- Kapcsoljon KI minden tűzveszélyes fűtőkészüléket, szellőztesse ki a helyiséget, és lépjen kapcsolatba a klímaberendezést forgalmazó márkaképviselettel.
- Az egységet addig NEM szabad ilyenkor használni, amíg azt a szakaszt, ahol a hűtőközeg szivárog, egy szakképzett szerelő meg nem javította.

**FIGYELEM**

A mechanikai sérülések elkerülése érdekében a berendezést olyan helyiségben kell tárolni, ahol nem működik állandó gyújtóforrás (pl.: nyílt láng, működő gázkészülék vagy elektromos fűtőberendezés). A helyiség méreteit az Általános biztonsági előírások fejezetben foglaltak határozzák meg.

**FIGYELEM**

- TILOS átlukasztani vagy égésnek kitenni a hűtőközeget keringető alkatrészeket.
- A jégmentesítő folyamat felgyorsításához vagy a tisztításhoz kizárólag a gyártó által javasolt eszközöket használja, más anyagot vagy eljárást TILOS használni.
- Felhívjuk figyelmét, hogy a hűtőközeg szagtalan.

**FIGYELEM**

Az esetleg szivárgó hűtőközeg SOHA ne érjen a bőrhöz. Ellenkező esetben súlyos fagyási sérülés keletkezhet.

8.3 A hűtőközeg feltöltésével kapcsolatos biztonsági előírások



INFORMÁCIÓ

Olvassa el az előírásokat és a követelményeket az alábbi fejezetben is:

- "2 Általános biztonsági előírások" [▶ 6]
- "7.1 A hűtőközegcsövek előkészítése" [▶ 33]

8.4 Az utántöltött hűtőközeg-mennyiség meghatározása

Ha az összes folyadékcső hossza...	Akkor...
≤10 m	NE adjon hozzá további hűtőközeget.
>10 m	$R = (\text{folyadékcsövek teljes hossza (m)} - 10 \text{ m}) \times 0,020$ R=további töltés (kg) (0,01 kg-os egységekre kerekítve)



INFORMÁCIÓ

A csőhossz a folyadékcsövek egyirányú hossza.

8.5 A teljes újratöltéshez szükséges mennyiség meghatározása



INFORMÁCIÓ

Amennyiben teljes feltöltés szükséges, a hűtőközeg teljes mennyisége a következő: a gyári hűtőközeg-mennyiség (lásd az egység adattábláját) + a meghatározott további mennyiség.

8.6 A hűtőközeg-utántöltése



FIGYELEM

- Csak R32 hűtőközeget használjon. Egyéb anyagok robbanást és balesetet okozhatnak.
- Az R32 fluorozott, üvegházhatású gázokat tartalmaz. Klímaváltozási potenciál (GWP): 675. A gázokat NE engedje a légkörbe.
- A hűtőközeg feltöltése közben MINDIG viseljen védőkesztyűt és védőszemüveget.



MEGJEGYZÉS

A kompresszor meghibásodásának elkerülése érdekében NE töltsön be több hűtőközeget megadott mennyiségnél.

Előfeltétel: A hűtőközeg betöltése előtt ellenőrizze, hogy a hűtőközegcső csatlakozik, és elvégezte az ellenőризést (tömítettségvizsgálat és vákuumszáritás).

- 1 Csatlakoztassa a hűtőközeghengert a szervizcsatlakozóhoz.
- 2 Töltse be a további hűtőközeg-mennyiséget.
- 3 Nyissa ki a gázlezárószelepet.

Amennyiben a rendszer szétszerelése vagy áthelyezése miatt szivattyúzás szükséges, további információkért lásd: "16.2 Leszivattyúzás" [▶ 63].

8.7 Csőcsatlakozások szivárgásellenőrzése a hűtőközeg betöltése után

- 1 Végezze el a szivárgásellenőrzéseket, lásd: "7.3 A hűtőközegcsövek ellenőrzése" [▶ 39].
- 2 Töltse fel a hűtőközeget.
- 3 Ellenőrizze a hűtőközeg szivárgását a feltöltés után (lásd alább)

Beltéri hűtőközegcső-csatlakozások tömítettségvizsgálata

- 1 Legalább 5 g hűtőközeg/év érzékenységű szivárgásellenőrzési eljárást használjon. A szivárgásellenőrzés a maximális üzemi nyomás legalább 0,25-szörös értékét használja (lásd a "PS High" értéket az egység adattábláján).

Ha szivárgást észlel

- 1 Gyűjtse vissza a hűtőközeget, javítsa meg a csatlakozót és ismétlje meg a tesztet.

8.8 A fluortartalmú, üvegházhatást okozó gázokra vonatkozó címke felragasztása

- 1 Töltse ki a címkét az alábbiak szerint:

The diagram shows a label for a refrigerant unit. It includes the following fields and labels:

- a**: A box for the text "Contains fluorinated greenhouse gases".
- b**: A box for the refrigerant type, labeled "RXXX".
- c**: A box for the refrigerant weight, labeled "kg".
- d**: A box for the total refrigerant weight, labeled "kg".
- e**: A box for the CO₂ equivalent, labeled "tCO₂eq".
- f**: A box for the Global Warming Potential (GWP), labeled "GWP: XXX".

There are also some mathematical expressions and symbols on the label, such as "1 = [] kg", "2 = [] kg", and "1 + 2 = [] kg".

- Ha a fluortartalmú, üvegházhatást okozó gázokra vonatkozó többnyelvű címkét is mellékeltek az egységhez, (lásd a tartozékoknál), tépje le a megfelelő nyelvű címkét, és ragassza az **a** fölé.
- Ellenőrizze a hűtőközeg-töltetet: lásd az egység adattábláját
- Hűtőközeg-utántöltési mennyiség
- Teljes hűtőközeg-mennyiség
- A teljes hűtőközeg-feltöltés **üvegházhatásúgáz-kibocsátása** megfelelő értékű tonna CO₂-ban kifejezve.
- GWP = globális felmelegedési potenciál (Global Warming Potential)



MEGJEGYZÉS

A fluortartalmú, **üvegházhatást okozó gázokra** vonatkozó jogi szabályok szerint az egységbe töltött hűtőközeget tömeg és CO₂ kibocsátás egyenérték alapján is fel kell tüntetni.

Képlet a CO₂ egyenértékű kibocsátás tonnában kifejezett számításához: Hűtőközeg GWP értéke × a betöltött hűtőközeg teljes mennyiségével [kg-ban]/1000

A hűtőközeg-utántöltési címkén szereplő GWP értéket használja.

- 2 Rögzítse a címkét a kültéri egység belsejére, a gáz- és folyadékelzáró szelepek közelébe.

9 Elektromos bekötések

Ebben a fejezetben

9.1	Az elektromos huzalozás csatlakoztatásának bemutatása	47
9.1.1	Villamossági bekötésekkel kapcsolatos biztonsági előírások	47
9.1.2	Villamossági bekötésekre vonatkozó irányelvek	48
9.1.3	A szabványos elektromos alkatrészek paraméterei	50
9.2	Az elektromos huzalozás csatlakoztatása a kültéri egységhez	50

9.1 Az elektromos huzalozás csatlakoztatásának bemutatása

Az elektromos huzalozás csatlakoztatása előtt

Ellenőrizze, hogy a hűtőközegcsövek csatlakoztatása és ellenőrzése megtörtént.

Jellemző munkafolyamat

Az elektromos huzalozás csatlakoztatása jellemzően a következő lépésekből áll:

- 1 Annak ellenőrzése, hogy a hálózati feszültség megfelel az egység villamos előírásainak.
- 2 Elektromos huzalok csatlakoztatása a kültéri egységhez.
- 3 Elektromos huzalok csatlakoztatása a beltéri egységhez.
- 4 Tápellátás csatlakoztatása.

9.1.1 Villamossági bekötésekkel kapcsolatos biztonsági előírások



VESZÉLY: ÁRAMÜTÉS VESZÉLYE



VESZÉLY: ÁRAMÜTÉS VESZÉLYE

Az összes elektronikus alkatrész (a termisztorokat is beleértve) a tápellátásról kapja a feszültséget. Csúszás kézzel NE érintse meg.



FIGYELEM

- Az összes huzalozást képzett szakembernek KELL végeznie, és meg KELL felelnie a bekötésekre vonatkozó országos szabályozásoknak.
- Hozzon létre elektromos csatlakozókat a rögzített huzalozáshoz.
- A helyszínen beszerzett összes összetevőnek és összes elektromos szerkezetnek meg KELL felelnie az vonatkozó jogszabályoknak.



FIGYELEM

MINDIG többeres kábelt használjon tápkábelként.



INFORMÁCIÓ

Olvassa el az előírásokat és a követelményeket az "2 Általános biztonsági előírások" [▶ 6] fejezetben.



INFORMÁCIÓ

Lásd még: "9.1.3 A szabványos elektromos alkatrészek paraméterei" [▶ 50].



FIGYELEM

- Ha a tápfeszültség N fázisa hiányzik vagy rossz, a berendezés meghibásodhat.
- Alakítson ki megfelelő földelést. NE földelje az egységet gázcsövekhez, vízcsövekhez, túlfeszültség-levezetőhöz, és ne kösse telefonföldelésre. A rossz földelés áramütést eredményezhet.
- Szerelje be a szükséges biztosítékokat és megszakítókat.
- Rögzítse az elektromos huzalozást kábelrögzítővel úgy, hogy a kábel NE érintkezzen éles szélekkel vagy csövekkel, különösen a magas nyomású oldalon.
- Mivel ez a berendezés inverteres, NE szereljen be fázissiettető kondenzátort. A fázissiettető kondenzátor csökkenti a teljesítményt és balesetet okozhat.



FIGYELEM

Használjon minden pólust megszakító kapcsolót, és hagyjon legalább 3 mm-t az érintkezési pontok között, ami teljes leválasztást biztosít III-as kategóriájú túlfeszültség esetében.



FIGYELEM

Ha a tápkábel sérült, a balesetek elkerülése érdekében a gyártóra, a márkaszervizre vagy egy hasonlóan képzett szakemberre KELL bízni a cseréjét.



FIGYELEM

NE hosszabbítsa meg a táp- vagy összekötő kábeleket vezetékcsatlakozók, vezetékcsatlakozó bilincsek, szigetelőszalaggal rögzített vezetékek vagy hosszabbító kábelek segítségével.
Ezek túlmelegedést, áramütést vagy tüzet okozhatnak.



FIGYELEM

NE csatlakoztassa a tápvezetékét a beltéri egységhez. Ez áramütést vagy tüzet okozhat.



FIGYELEM

- NE használjon helyben vásárolt elektromos alkatrészeket a terméken belül.
- NE válassza le az elvezetőszivattyú stb. tápellátását a csatlakozóblokkról. Ez áramütést vagy tüzet okozhat.



FIGYELEM

Az összekötőkábelt tartsa távol a szigetetlen rézcsövektől, mivel az ilyen csövek nagyon felforrósodhatnak.

9.1.2 Villamossági bekötésekre vonatkozó irányelvek



MEGJEGYZÉS

Tömör (egymagos) vezeték használata javasolt. Sodrott vezeték használata esetén finoman csavarja össze a vezeték szárait, vagy csavarja össze a vezeték végét és szereljen kerek csatlakozósarut a vezeték végére.

Sodrott vezeték előkészítése a beszereléshez

1. módszer: Vezeték megcsavarása

- 1 Szedje le a szigetelést a vezetékekről (20 mm).
- 2 Enyhén csavarja meg a vezeték végét, hogy "tömör" csatlakozást hozzon létre.

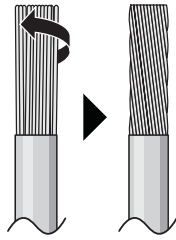

2. módszer: Karika alakú csatlakozó használata (ajánlott)

- 1 Fejtse le a szigetelést a vezetékekről, majd enyhén csavarja meg mindegyik vezeték végét.
- 2 Szereljen fel egy kerek csatlakozósarut a vezeték végére. Helyezze fel a kerek csatlakozósarukat a vezeték fedett részére, és erősítse fel a csatlakozót a megfelelő eszközzel.

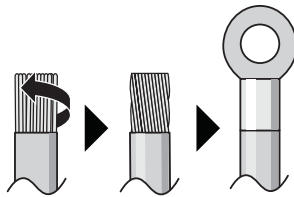

A vezetékek felszereléséhez használja a következő módszereket:

Vezeték típusa	A felszerelés módja
Egyeres vezeték vagy "Tömörre" csavart végű sodrott vezeték	<p>a Hullámos vezeték (egyeres vagy megcsavart végű sodrott vezeték)</p> <p>b Csavar</p> <p>c Lapos alátét</p>
Sodrott vezeték kerek csatlakozósarúval	<p>a Kivezetés</p> <p>b Csavar</p> <p>c Lapos alátét</p> <p>✓ Engedélyezett</p> <p>✗ NEM engedélyezett</p>

Meghúzási nyomatékok

Elem	Meghúzónyomaték (Nm)
M4 (X1M)	1,5~1,6
M4 (földelés)	1,4~1,5

- A feszültségcsökkentő és a csatlakozó között a földelővezetéknek hosszabbnak kell lenni a többi vezetéknél.

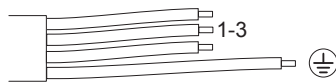

9.1.3 A szabványos elektromos alkatrészek paramétereit

Tápfeszültség	
Feszültség	220~240 V
Frekvencia	50 Hz
Fázis	1~
Aktuális	RXA20: 9,88 A RXA25: 11,17 A RXA35: 12,29 A
Alkatrészek	
Tápkábel	Az országos előírásokat be KELL tartani 3 eres kábel A vezetéket az áramerősséghez kell méretezni, de nem lehet kisebb, mint 2,5 mm ²
Összekötőkábel (beltéri↔kültéri)	Csak az alkalmazott feszültségnek megfelelő, harmonizált vezetéket használjon, kettős szigeteléssel 4 eres kábel Minimális méret 1,5 mm ²
Javasolt áramköri megszakító	20. osztály: 10 A 25+35 osztály: 13 A
Földzárlat-megszakító/ Maradékárammal működő megszakító	Az országos előírásokat be KELL tartani

9.2 Az elektromos huzalozás csatlakoztatása a kültéri egységhez



FIGYELEM

NE hosszabbítsa meg a táp- vagy összekötő kábeleket vezetékcsatlakozók, vezetékcsatlakozó bilincsek, szigetelőszalaggal rögzített vezetékek vagy hosszabbító kábelek segítségével.

Ezek túlmelegedést, áramütést vagy tüzet okozhatnak.

- 1 Vegye le a szervizfedelelet. Lásd "6.2.2 A kültéri egység felnyitása" [▶ 29].
- 2 Szedje le a szigetelést a vezetékekről (20 mm).

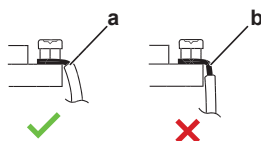

- a Csupaszítsa le a vezeték végét eddig a pontig
- b Ha túlságosan lecsupaszítja, az áramütést vagy zárlatot okozhat

- 3 Nyissa ki a vezetékfogót.
- 4 A következők szerint csatlakoztassa az összekötőkábelt és a tápfeszültséget:

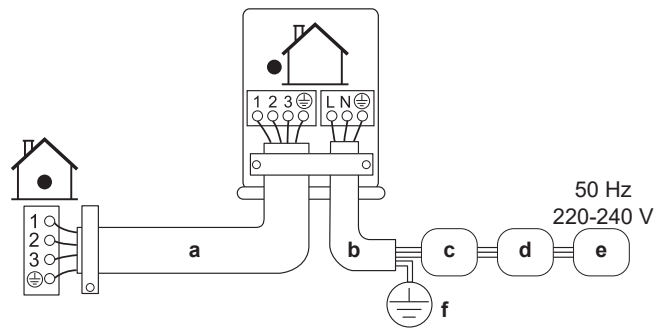

- a** Összekötőkábel
- b** Tápkábel
- c** Áramköri megszakító (a modellnév táblán szereplő besorolású helyszíni biztosíték)
- d** Maradékárammal működő eszköz
- e** Tápfeszültség
- f** Föld

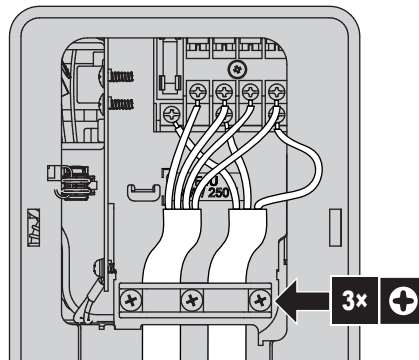

- 5** A csatlakozón a csavarokat húzza meg jól. Csillagcsavarhúzó használata javasolt.
- 6** Szerelje fel a szervizfedelelet.

10 A kültéri egység felszerelésének befejezése

10.1 A kültéri egység felszerelésének befejezése



VESZÉLY: ÁRAMÜTÉS VESZÉLYE

- Gondoskodjon róla, hogy a rendszer megfelelően földelve legyen.
- Szervizelés előtt kapcsolja ki a tápellátást.
- Az áramellátás bekapcsolása előtt szerelje fel a kapcsolódoboz fedelét.



MEGJEGYZÉS

Ajánlott a beltéri és a kültéri egység között a hűtőközegcsöveket kábelcsatornába szerelni vagy ragasztószalaggal bevonni.

- 1 Szigetelje és rögzítse a hűtőközegcsöveket és a kábeleket a következők szerint:

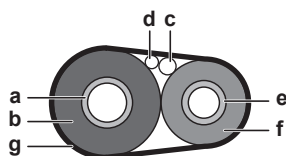

- a Gázcső
- b Gázcső szigetelés
- c Összekötőkábel
- d Helyszíni huzalozási irányelvek (ha megfelelő)
- e Folyadékcső
- f Folyadékcső szigetelés
- g Fedőszalag

- 2 Szerelje fel a szervizfedelelet.

10.2 A kültéri egység lezárása



MEGJEGYZÉS

A kültéri egység fedelének lezárásakor ügyeljen arra, hogy a meghúzónyomaték NE lépje túl a 1,3 N•m értéket.

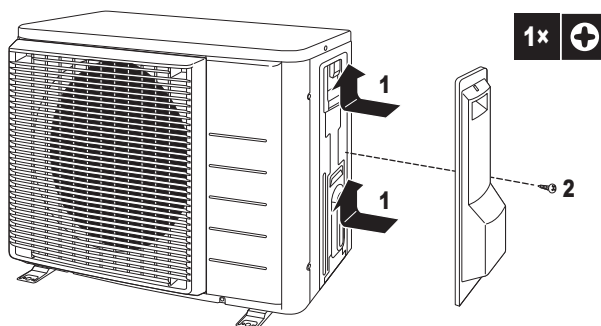

11 Konfigurálás

11.1 Üzemi beállítás

Ezt a funkciót használja alacsony kültéri hőmérsékleten végzett hűtésnél. Ez a funkció csak ipari helyiségekhez, például szerverszobákhoz lett tervezve. SOHA ne használja lakásban vagy irodában, ahol emberek vannak.

11.1.1 A létesítmény üzemmód beállítása

A J6 jumper átvágása az áramkörti kártyán kiterjeszti a berendezés működési tartományát -15°C -ig. Az üzemi működés leáll, ha a kültéri hőmérséklet -20°C alá esik, és csak akkor indul újra, ha a hőmérséklet emelkedni kezd.

A J6 jumper átvágása

- 1 Távolítsa el a felső lemezt a kültéri egységről.
- 2 Vegye le az elülső lemezt.
- 3 Vegye le a cseppálló fedelet.
- 4 Kösse le a J6 jumpert a kültéri egység PCB paneljén.

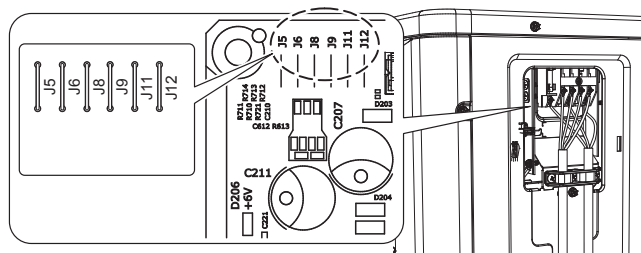

INFORMÁCIÓ

- A beltéri egység időnként zajt adhat ki, aminek az a forrása, hogy a kültéri ventilátor BE- és KIKAPCSOL.
- NE helyezzen párástítót vagy más, más olyan tárgyat a helyiségbe, amely növelheti a páratartalmat, ha üzemi üzemmódot készül használni.
- A J6 jumper átvágása a beltéri ventilátort a legmagasabb sebességre állítja.
- NE használja ezt a beállítást lakóhelyiségekben vagy irodákban, ahol emberek tartózkodnak.

12 Beüzemelés



MEGJEGYZÉS

Általános beüzemelési ellenőrzőlista. Az ebben a fejezetben szereplő beüzemelési utasítások mellett egy általános beüzemelési ellenőrzőlista is elérhető a Daikin Business Portal webhelyen (amelynek a használata hitelesítést igényel).

Az általános beüzemelési ellenőrzőlista az ebben a fejezetben szereplő utasításokat egészíti ki, és útmutatóként és jelentéskészítési sablonként használható a beüzemelés és a felhasználónak való átadás során.

Ebben a fejezetben

12.1	Biztonsági előírások a beüzemeléskor	54
12.2	Ellenőrzőlista beüzemelés előtt	55
12.3	Ellenőrzőlista beüzemelés közben	55
12.4	Próbaüzem végrehajtása	55
12.5	A kültéri egység beindítása	56

12.1 Biztonsági előírások a beüzemeléskor



VESZÉLY: ÁRAMÜTÉS VESZÉLYE



VESZÉLY: ÉGÉS/FORRÁZÁS VESZÉLYE



VIGYÁZAT

A beltéri egység(ek)en való munka közben NEM szabad próbaüzemeltetést végezni.

A próbaüzem alatt NEM CSAK a kültéri egység, de a csatlakoztatott beltéri egységek is működnek. A próbaüzemeltetés közben a beltéri egységeken végzett munka veszélyes.



VIGYÁZAT

NE dugja az ujját, botot vagy más tárgyat a levegő be- vagy kimenetéhez. A ventilátorvédőt NE vegye le. A ventilátor gyors forgása sérülést okozhat.



MEGJEGYZÉS

Ügyeljen rá, hogy a kompresszor védelme érdekében a rendszert az üzemeltetés előtt 6 órával tápfeszültség alá kell helyezni, hogy a forgattyúházfűtés áramot kapjon.



MEGJEGYZÉS

Az egységet MINDIG termisztorokkal és/vagy nyomásérzékelőkkel/-kapcsolókkal együtt működtesse. Ha NEM így tesz, a kompresszor kiéghet.

A próbaüzem során a kültéri egység és a beltéri egységek is bekapcsolnak. Ellenőrizze, hogy az összes beltéri egység előkészítése (külső csövek, elektromos bekötések elvégzése, légtelenítés, stb.) megtörtént. A részleteket lásd a kültéri egység szerelési kézikönyvében.

12.2 Ellenőrzőlista beüzemelés előtt

- 1 Az egység üzembe helyezése után ellenőrizze az alább felsoroltakat.
- 2 Zárja le a berendezést.
- 3 Helyezze feszültség alá a berendezést.

<input type="checkbox"/>	A beltéri egység megfelelően fel van szerelve.
<input type="checkbox"/>	A kültéri egység megfelelően fel van szerelve.
<input type="checkbox"/>	A rendszert megfelelően földelték , és a földcsatlakozók meg vannak szorítva.
<input type="checkbox"/>	A tápfeszültségnek meg kell egyeznie az egység adattábláján feltüntetett feszültséggel.
<input type="checkbox"/>	NINCSENEK laza csatlakozások vagy sérült elektromos alkatrészek a kapcsolódobozban.
<input type="checkbox"/>	NINCSENEK sérült alkatrészek vagy deformált csövek a kültéri és beltéri egységben.
<input type="checkbox"/>	NINCS hűtőközeg-szivárgás .
<input type="checkbox"/>	A hűtőközegcsövek (gáz és folyadék) hőszigetelve vannak.
<input type="checkbox"/>	A megfelelő csőméret lett beszerelve, és a csövek megfelelően szigetelve vannak.
<input type="checkbox"/>	Az elzárószelepek (gáz és folyadék) a kültéri egységen teljesen nyitva vannak.
<input type="checkbox"/>	A következő helyszíni huzalozás a jelen dokumentumnak és a vonatkozó jogszabályoknak megfelelően lett végrehajtva a kültéri és a beltéri egység között.
<input type="checkbox"/>	Vízvezetés Ügyeljen rá, hogy akadálytalan legyen a kondenzvíz elfolyása. Lehetséges következmény: A kondenzvíz csöpöghet.
<input type="checkbox"/>	A beltéri egység jelet kap a felhasználói kezelőfelületről .
<input type="checkbox"/>	Az egységek közötti huzalozáshoz összekötőkábelt használt.
<input type="checkbox"/>	A biztosítékok , áramköri megszakítók vagy helyileg beszerelt biztonsági készülékek a jelen dokumentumnak megfelelően lettek beszerelve, és NINCSENEK kiiktatva.

12.3 Ellenőrzőlista beüzemelés közben

<input type="checkbox"/>	Légtelenítés végrehajtása.
<input type="checkbox"/>	Próbaüzem végrehajtása.

12.4 Próbaüzem végrehajtása



INFORMÁCIÓ

Ha az egység beüzemelés közben hibát jelez, olvassa el a szerelési kézikönyvben található részletes hibajavítási útmutatót.

Előfeltétel: A tápellátásnak a megadott tartományba KELL esni.

Előfeltétel: A próbaüzem elvégezhető hűtés vagy fűtés üzemmódban.

Előfeltétel: A hőmérséklet és az üzemmód beállítását... lásd a beltéri egység üzemeltetési kézikönyvében.

- 1** Hűtés üzemmódban válassza ki a legalacsonyabb programozható hőmérsékletet. Fűtés üzemmódban válassza ki a legmagasabb programozható hőmérsékletet. Szükség esetén a próbaüzem kikapcsolható.
- 2** A próbaüzem befejezése után állítsa a hőmérsékletet normál szintre. Hűtés módban: 26~28°C, fűtés módban: 20~24°C.
- 3** Ügyeljen arra, hogy minden funkció és alkatrész megfelelően működjön.
- 4** Az egység KIKAPCSOLÁSA után a rendszer működése 3 perc múlva leáll.



INFORMÁCIÓ

- Ha az egység KI van kapcsolva, a berendezés akkor is áramot vesz fel.
- Ha áramszünet után visszaáll az áramellátás, az előzőleg kiválasztott üzemmód folytatódik.

12.5 A kültéri egység beindítása

A rendszer konfigurálásához és beüzemeléséhez lásd a beltéri egység szerelési kézikönyvében.

13 Átadás a felhasználónak

A próbaüzem után és az egység megfelelő működése esetén győződjön meg arról, hogy a felhasználó megértette a következőket:

- Győződjön meg róla, hogy a felhasználó rendelkezik a nyomtatott dokumentációval, és kérje meg, hogy őrizze meg azokat a későbbi használathoz. Értesítse a felhasználót, hogy a teljes dokumentáció megtalálható az ebben a kézikönyvben már korábban leírt URL-címen.
- Magyarázza el a felhasználónak, hogyan lehet megfelelően üzemeltetni a rendszert, és mit kell tennie, ha probléma merül fel.
- Mutassa meg a felhasználónak, mit kell elvégezni az egység karbantartásával kapcsolatban.
- Magyarázza el a felhasználónak az üzemeltetési kézikönyvben leírt energiatakarékosági tippeket.

14 Karbantartás és szerelés



MEGJEGYZÉS

Általános karbantartási/vizsgálati ellenőrzőlista. Az ebben a fejezetben szereplő karbantartási utasítások mellett egy általános karbantartási/vizsgálati ellenőrzőlista is elérhető a Daikin Business Portal webhelyen (amelynek a használata hitelesítést igényel).

Az általános karbantartási/vizsgálati ellenőrzőlista az ebben a fejezetben szereplő utasítások kiegészítése, és útmutatóként és jelentéskészítési sablonként használható a karbantartás során.



MEGJEGYZÉS

A karbantartást a meghatalmazott üzembe helyezőnek vagy szakképzett szerelőnek KELL elvégezni.

A karbantartást legalább évente egyszer ajánlott elvégezni. Előfordulhat azonban, hogy a vonatkozó szabályozások rövidebb karbantartási időszakokat írnak elő.



MEGJEGYZÉS

A **fluortartalmú, üvegházhatást okozó gázokra** vonatkozó jogszabályok szerint az egység hűtőközeg-mennyiségét tömegben és CO₂-egyenértékben is jelezni kell.

Képlet a mennyiség kiszámításához CO₂-egyenértékű tonnában: hűtőközeg GWP-értéke × teljes hűtőközeg-mennyiség [kg-ban] / 1000



VESZÉLY: ÁRAMÜTÉS VESZÉLYE

Szüntesse meg a tápellátást, várjon legalább 10 percet, majd a szervizelés megkezdése előtt mérje meg a feszültséget a főáramkör kondenzátorainak és elektromos alkatrészeinek kivezetésein. CSAK akkor érintse meg az elektromos alkatrészeket, ha a feszültség kisebb, mint 50 V (egyenáram). A kivezetések pontos helyét a huzalozási rajz segítségével határozhatja meg.

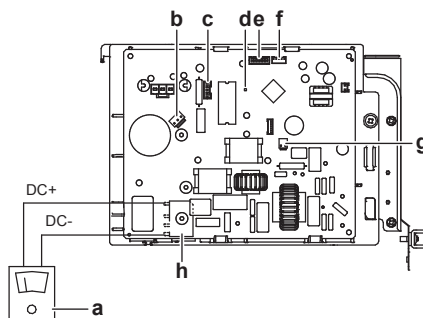

- a Multiméter (DC feszültségtartomány)
- b S80 – irányváltó szolenoidszelep huzalkivezetés
- c S70 – ventilátormotor huzalkivezetés
- d LED
- e S90 – termisztor huzalkivezetés
- f S20 – elektronikus szabályozószelep huzalkivezetés
- g S40 – hővédelmi relé huzalkivezetés
- h DB1 – diódahíd

14.1 Áttekintés: karbantartás és szerelés

Ez a fejezet a következőkről tartalmaz információkat:

- Biztonsági óvintézkedések a karbantartásra vonatkozóan
- A kültéri egység éves karbantartása

14.2 Biztonsági óvintézkedések a karbantartásra vonatkozóan



VESZÉLY: ÁRAMÜTÉS VESZÉLYE



VESZÉLY: ÉGÉS/FORRÁZÁS VESZÉLYE



FIGYELEM

- Mielőtt a karbantartási vagy szerelési munkákat elkezdi, MINDIG ellenőrizze, hogy az áramforráspanelen a hálózati megszakító le van-e kapcsolva, távolítsa el a biztosítékokat, vagy kapcsolja vissza az egység védőberendezéseit.
- Az elektromos alkatrészhez az áramtalanítás után még 10 percig NE érjen hozzá, mert azok nagyfeszültséget adhatnak le.
- Ügyeljen arra, hogy az elektromos doboz egyes részei felforrósodhatnak.
- Ügyeljen arra, hogy NE érintsen meg vezető részeket.
- Az egységet NEM szabad bő vízzel lemosni! Ez áramütést vagy tüzet okozhat.



MEGJEGYZÉS: Elektromos kisülés veszélye

A PCB védelme érdekében bármilyen karbantartási vagy szervizelési feladat előtt érintse meg az egység egyik fém alkatrészét az elektrosztatikus töltés levezetése érdekében.

14.3 A kültéri egység éves karbantartásának ellenőrzőlistája

A következőket legalább évente ellenőrizni kell:

- Hőcserélő

A kültéri egység hőcserélője por, szennyeződés, levelek stb. miatt eldugulhat. Ajánlott a hőcserélő évente történő tisztítása. Egy eldugult hőcserélő túlzottan alacsony nyomáshoz, míg a túl magas nyomás rosszabb teljesítményhez vezethet.

14.4 A kompresszorról

A kompresszor szervizelésekor tartsa szem előtt az alábbi óvintézkedéseket:



VESZÉLY: ÁRAMÜTÉS VESZÉLYE

- Ezt a kompresszort csak földelt rendszerben szabad használni.
- A kompresszor szervizelése előtt kapcsolja ki az áramellátást.
- Szervizelés után szerelje vissza a kapcsolódoboz fedelét és szervizfedelelet.



VIGYÁZAT

MINDIG viseljen védőszemüveget és védőkesztyűt.



VESZÉLY: ROBBANÁSVESZÉLY

- A kompresszor eltávolításához használjon csővágót.
- NE használjon keményforrasztó pisztolyt.
- Csak jóváhagyott hűtőközegeket és kenőanyagokat használjon.



VESZÉLY: ÉGÉS/FORRÁZÁS VESZÉLYE

Csupasz kézzel NE érintse meg a kompresszort.

15 Hibaelhárítás

15.1 Áttekintés: Hibaelhárítás

Ez a fejezet leírja, hogy mit kell tennie problémák esetén.

Az észlelt jelenségek alapján információkat ad a problémák megoldásához.

Hibaelhárítás előtt

Vizsgálja át alaposan az egységet, és keressen látható hibákat, például meglazult csatlakozásokat vagy sérült kábeleket.

15.2 Biztonsági előírások hibaelhárítás esetén



VESZÉLY: ÁRAMÜTÉS VESZÉLYE



VESZÉLY: ÉGÉS/FORRÁZÁS VESZÉLYE



FIGYELEM

- Mielőtt megvizsgálná az egység kapcsolódobozát, MINDIG ellenőrizze, hogy az egység le van választva az áramellátásról. Kapcsolja ki a megfelelő megszakítót.
- Ha egy biztonsági eszköz bekapcsolt, állítsa le az egységet, és derítse ki, hogy miért aktiválódott a biztonsági eszköz, mielőtt azt kikapcsolná. A biztonsági eszközöket SOHA nem szabad áthidalni, vagy a gyári beállítástól eltérő értékre állítani. Ha nem találja a probléma okát, lépjen kapcsolatba a forgalmazóval.



FIGYELEM

A hőmegszakító véletlen visszaállítása miatti balesetek elkerüléséhez: ez a berendezés NEM látható el külső kapcsolóeszközzel, például időzítővel, és nem csatlakoztatható olyan áramkörhöz, amelyet a közmű rendszeresen BE- és KIKAPCSOL.

15.3 Problémák megoldása tünetek alapján

15.3.1 Jelenség: A beltéri egységek leesnek, rezonálnak vagy zajt okoznak

Lehetséges okok	Teendő
A beltéri egységek NINCSENEK stabilan felszerelve.	A beltéri egységeket stabilan szerelje be.

15.3.2 Jelenség: Az egység NEM fűt vagy hűt kielégítően

Lehetséges okok	Teendő
Elektromos huzalozás hibás bekötése	Megfelelően kösse be az elektromos huzalokat.
Gázszivárgás	Ellenőrizze a gázszivárgást.

15.3.3 Jelenség: Vízszivárgás

Lehetséges okok	Teendő
A hőszigetelés (gáz- és folyadékcövek, a kondenzvíztömlő hosszabbításának beltéri szakaszai) hiányos.	Borítsa be teljesen hőszigeteléssel a csöveket és a kondenzvíztömlőt.
Hibás a kondenzvíz elvezetése.	Ellenőrizze az elvezetést.



15.3.4 Jelenség: Elektromos zárlat

Lehetséges okok	Teendő
Az egység NINCS megfelelően földelve.	Ellenőrizze és javítsa ki a földelővezeték csatlakozását.

15.3.5 Jelenség: Az egység NEM működik megfelelően vagy égéses meghibásodás történt

Lehetséges okok	Teendő
A huzalozást NEM az előírások szerint végezték.	Javítsa ki a huzalozási hibákat.

15.4 Hibadiagnosztika a kültéri egység PCB paneljén található LED használatával

A LED...		Diagnosztika
	villog	normál - beltéri egységet ellenőrizni.
	BE	Kapcsolja KI, majd kapcsolja BE az áramellátást, és ellenőrizze a LED égőt 3 percen belül. → Ha a LED újra BEKAPCSOL, a kültéri egységen hibás a PCB panel.
	KI	<ol style="list-style-type: none"> 1 Tápfeszültség (energiatakarékos). 2 A tápellátás kimaradása. 3 Kapcsolja KI, majd kapcsolja BE az áramellátást, és ellenőrizze a LED égőt 3 percen belül. → Ha a LED újra KIKAPCSOL, a kültéri egységen hibás a PCB panel.

**MEGJEGYZÉS**

A hibakódok diagnosztikájához használja a beltéri egységhez mellékelt adott vezeték nélküli távirányítót. A hibakódok teljes listáját és az egyes hibákkal kapcsolatos részletes hibaelhárítási útmutatót a javítási kézikönyvben tekintheti meg.

**VESZÉLY: ÁRAMÜTÉS VESZÉLYE**

- Ha az egység NEM üzemel, a PCB panelen a LED-ek kikapcsolnak energiatakarékosági céllal.
- A csatlakozóblokk és a PCB akkor is áram alatt lehet, ha a LED-ek nem világítanak.

16 Hulladékba helyezés



MEGJEGYZÉS

NE próbálja saját kezűleg szétszedni a rendszert: a rendszer szétszerelését, a hűtőközeg, az olaj és egyéb alkatrészek kezelését a vonatkozó jogszabályoknak megfelelően KELL végezni. A berendezések alkatrészeit és anyagait KIZÁRÓLAG speciális berendezésekkel és üzemekben lehet szétszerelni és újrahasznosításra alkalmassá tenni.

16.1 Áttekintés: Hulladékba helyezés

Jellemző munkafolyamat

A rendszer hulladékba helyezése jellemzően a következő szakaszokból áll:

- 1 Rendszer leszivattyúzása.
- 2 A rendszer elszállítása erre szakosodott üzembe.



INFORMÁCIÓ

További információkat a karbantartási kézikönyvben találhat.

16.2 Leszivattyúzás

Példa: A környezet védelme érdekében biztosítsa a következő leszivattyúzás üzemmód elvégzését, amikor áthelyezi vagy kidobja az egységet.



VESZÉLY: ROBBANÁSVESZÉLY

Leszivattyúzás – Hűtőközeg szivárgása. Ha szeretné leszivattyúzni a rendszert, és a hűtőközeg szivárog a hűtőkörből:

- NE használja az egység automatikus leszivattyúzás funkcióját, amellyel rendszerből minden hűtőközeget a kültéri egységbe juttathat. **Lehetséges következmény:** A működő kompresszorba bejutó levegő öngyulladás és robbanásr okoz.
- Használjon külön begyűjtő rendszert, így az egység kompresszorának NEM kell üzemelni.



MEGJEGYZÉS

Mielőtt eltávolítaná a hűtőközegcsöveket a leszivattyúzás üzemmód során, állítsa le a kompresszort. Ha a kompresszor működik, és az elzárószelep nyitva van a leszivattyúzás során, levegő kerülhet a rendszerbe. A hűtőközegkörben fellépő rendellenes nyomás a kompresszor meghibásodásához vagy a rendszer károsodásához vezethet.

A leszivattyúzás üzemmód kivonja az összes hűtőközeget a rendszerből, és a kültéri egységbe juttatja.

- 1 Távolítsa el a szelepszapkát a folyadékélezáró szelepről és a gázlezáró szelepről.
- 2 Indítsa el a kényszerhűtést. Lásd "[16.3 A kényszerített hűtés indítása és leállítása](#)" [▶ 64].
- 3 5–10 perc után (alacsony hőmérséklet esetén (<math><-10^{\circ}\text{C}</math>) elegendő 1–2 perc is) zárja el a folyadékélezáró szelepet egy imbuszkulccsal.
- 4 A vákuum elérését követően ellenőrizze a gyűjtőcsövet.

- 5 2–3 perc elteltével zárja el a gázlezáró szelepet, és állítsa le a kényszerhűtést.

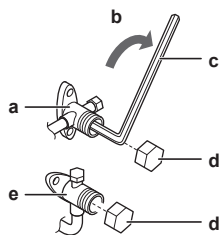

- a Gázlezárószelep
b Zárás iránya
c Imbuszkulcs
d Szelepkupak
e Folyadéklezáró szelep

16.3 A kényszerített hűtés indítása és leállítása

A kényszerhűtés 2 módon hajtható végre.

- **1. módszer.** A beltéri egység ON/OFF kapcsolóval (ha megtalálható a beltéri egységen).
- **2. módszer.** A beltéri egység kezelőfelületével.

16.3.1 A kényszerhűtés indítása és leállítása a beltéri egység BE/KI kapcsolójával

- 1 Tartsa lenyomva a ON/OFF gombot legalább 5 másodpercig.

Eredmény: A működés elindul.



INFORMÁCIÓ

A kényszerhűtés körülbelül 15 perc múlva automatikusan leáll.

- 2 Az üzemmód korábbi leállításához nyomja meg a ON/OFF gombot.

16.3.2 A kényszerhűtés indítása és leállítása a beltéri egység kezelőfelületével

- 1 Válassza ki a **hűtés** üzemmódot. Lásd a beltéri egységhez mellékelt szerelési kézikönyv "Próbaüzem elvégzése" részében.

Megjegyzés: A kényszerhűtés körülbelül 30 perc múlva automatikusan le fog állni.

- 2 Az üzemmód korábbi leállításához nyomja meg a ON/OFF gombot.



INFORMÁCIÓ

Ha a kényszerhűtést használ, és a kültéri hőmérséklet $<-10^{\circ}\text{C}$, a biztonsági berendezés leállíthatja a működést. Melegítse fel a kültéri hőmérséklet termisztorát a kültéri egységen $\geq-10^{\circ}\text{C}$ -ra. **Eredmény:** A működés elindul.

17 Műszaki adatok



















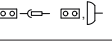

- A műszaki adatok legújabb verziójának **kiegészítését** a regionális Daikin webhelyen (nyilvánosan hozzáférhető) szerezheti be.
- A műszaki adatok legújabb verziójának **teljes dokumentációja** a Daikin Business Portal oldalon található (jelszó szükséges).

17.1 Huzalozási rajz

A bekötési rajz az egység tartozéka, a kültéri egység belsejében (a fedőlap alsó részén) található.

17.1.1 Egyesített huzalozási rajz jelmagyarázata

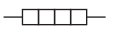
A felhasznált alkatrészeket és a számozást az egység huzalozási rajzán találja. Az alkatrészek számozása arab számokkal történik, minden alkatrészhez emelkedő sorrendben, és az alábbi felsorolásban "*" jelzi az alkatrész kódban.

Jelölés	Jelentés	Jelölés	Jelentés
	Áramköri megszakító		Védőföldelés
			Zajmentes földelés
			Védőföldelés (csavar)
	Csatlakozás		Egyenirányító
	Csatlakozó		Relé csatlakozó
	Föld		Rövidzáró csatlakozó
	Helyszíni huzalozás		Csatlakozó
	Biztosíték		Kapocsléc
	Beltéri egység		Vezetékfogó
	Kültéri egység		Fűtőegység
	Maradékárammal működő eszköz		

Jelölés	Szín	Jelölés	Szín
BLK	Fekete	ORG	Narancssárga
BLU	Kék	PNK	Rózsaszín
BRN	Barna	PRP, PPL	Lila
GRN	Zöld	RED	Piros
GRY	Szürke	WHT	Fehér
SKY BLU	Égkék	YLW	Sárga

Jelölés	Jelentés
A*P	Nyomtatott áramköri kártya
BS*	BE/KI nyomógomb, üzemmód kapcsoló
BZ, H*O	Riasztó

Jelölés	Jelentés
C*	Kondenzátor
AC*, CN*, E*, HA*, HE*, HL*, HN*, HR*, MR*_A, MR*_B, S*, U, V, W, X*A, K*R_*, NE	Csatlakozás, csatlakozó
D*, V*D	Dióda
DB*	Diódahíd
DS*	DIP kapcsoló
E*H	Fűtőegység
FU*, F*U (a jellemzőkhöz lásd az egységen található PCB-t)	Biztosíték
FG*	Csatlakozó (keret földelés)
H*	Kábelköteg
H*P, LED*, V*L	Ellenőrzőlámpa, világító dióda
HAP	Világító dióda (üzemjelzés: zöld)
HIGH VOLTAGE	Magas feszültség
IES	Figyelő szem szenzor
IPM*	Intelligens árammodul
K*R, KCR, KFR, KHuR, K*M	Elektromágneses relé
L	Aktuális
L*	Hőcserélő
L*R	Önindukciós tekercs
M*	Léptetőmotor
M*C	Kompresszor motor
M*F	Ventilátor motor
M*P	Elvezetőszivattyú motor
M*S	Legyezőmotor
MR*, MRCW*, MRM*, MRN*	Elektromágneses relé
N	Nulla
n=*, N=*	Átvezetések száma a ferritmagon
PAM	Impulzusamplitúdó-moduláció
PCB*	Nyomtatott áramköri kártya
PM*	Tápfeszültség modul
PS	Kapcsolóüzemű tápellátás
PTC*	PTC termisztor
Q*	Szigetelt bipoláris kaputranzisztor (IGBT)
Q*C	Áramköri megszakító
Q*DI, KLM	Földzárlat-megszakító
Q*L	Túlterhelésvédő

Jelölés	Jelentés
Q*M	Hőkapcsoló
Q*R	Maradékárammal működő eszköz
R*	Ellenállás
R*T	Termisztor
RC	Vevő
S*C	Végálláskapcsoló
S*L	Úszókapcsoló
S*NG	Hűtőközeg-szivárgást ellenőrző detektor
S*NPH	Nyomásérzékelő (magas)
S*NPL	Nyomásérzékelő (alacsony)
S*PH, HPS*	Nyomáskapcsoló (magas)
S*PL	Nyomáskapcsoló (alacsony)
S*T	Termosztát
S*RH	Páratartalom-érzékelő
S*W, SW*	Üzemkapcsoló
SA*, F1S	Túlfeszültségvédő
SR*, WLU	Jelnevő
SS*	Választókapcsoló
SHEET METAL	Kapocsléc rögzített lemez
T*R	Transzformátor
TC, TRC	Jeladó
V*, R*V	Varisztor
V*R	Diódahíd, Szigetelt bipoláris kaputranzisztor (IGBT) árammodul
WRC	Vezeték nélküli távirányító
X*	Csatlakozó
X*M	Kapocsléc (blokk)
Y*E	Elektronikus szabályozószelep
Y*R, Y*S	Hőcserélő irányváltó szolenoid szelepe
Z*C	Ferritmag
ZF, Z*F	Zajszűrő

18 Szószedet

Forgalmazó

A terméket értékesítő kereskedő.

Képesített szerelők

A terméket üzembe helyező, kellő műszaki szakismeretekkel rendelkező személy.

Felhasználó

A termék tulajdonosa, aki egyben használja is a terméket.

Vonatkozó előírások

Egy adott termékre vagy alkalmazási területre vonatkozó nemzetközi, európai, nemzeti és helyi irányelvek, jogszabályok, törvények és/vagy rendeletek.

Szervizcég

Az egység előírt szervizelésének elvégzésére vagy koordinálására jogosult vállalkozás.

Szerelési kézikönyv

Használati útmutató egy adott termékhez vagy rendszerhez, amely leírja az üzembe helyezés, a beállítás és a karbantartás módját.

Üzemeltetési kézikönyv

Használati útmutató egy adott termékhez vagy rendszerhez, amely leírja a kezelés módját.

Karbantartási utasítások

Használati útmutató egy adott termékhez vagy rendszerhez, amely leírja (ha kell) a termék vagy rendszer üzembe helyezésének, beállításának, kezelésének és/vagy karbantartásának módját.

Tartozékok

A berendezéssel együtt szállított címkék, kézikönyvek, tájékoztató adatlapok és eszközök, amelyeket az utasítások és a dokumentáció szerint kell felszerelni.

Opcionális berendezések

A Daikin által gyártott vagy engedélyezett eszközök, amelyeket az utasítások és a dokumentáció szerint lehet felszerelni a termékre.

Nem tartozék

NEM a Daikin által gyártott vagy engedélyezett eszközök, amelyeket az utasítások és a dokumentáció szerint lehet felszerelni a termékre.

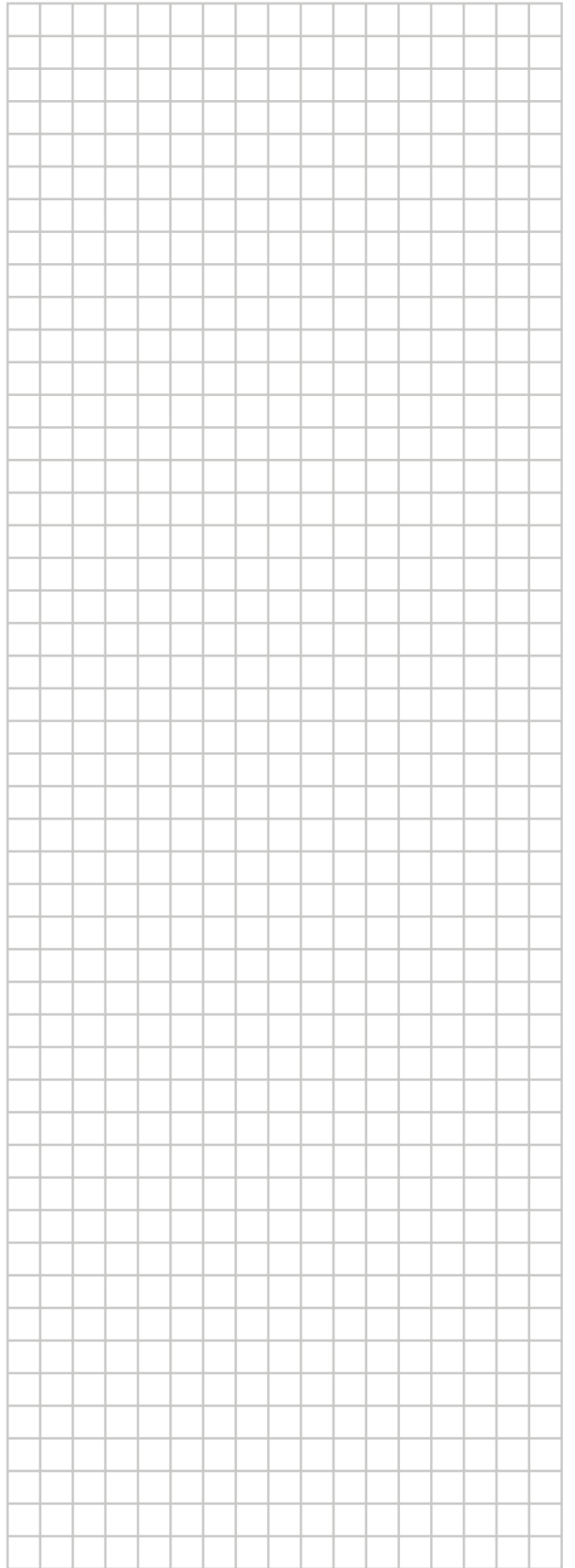
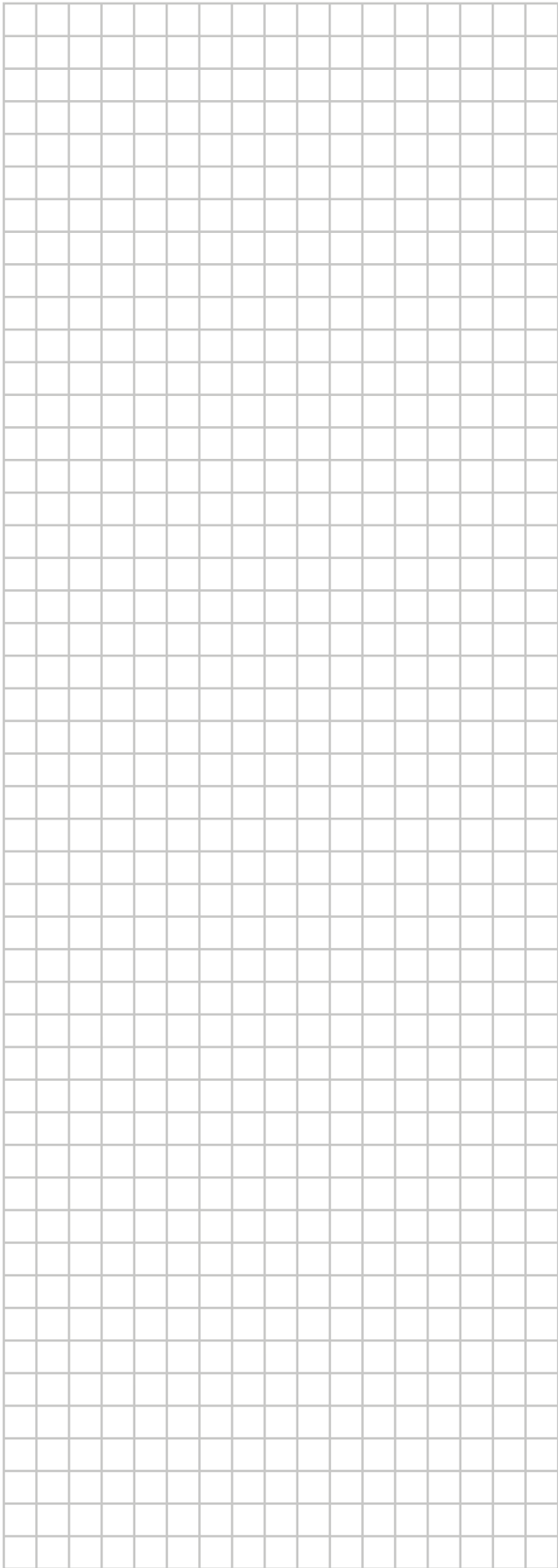
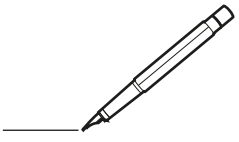

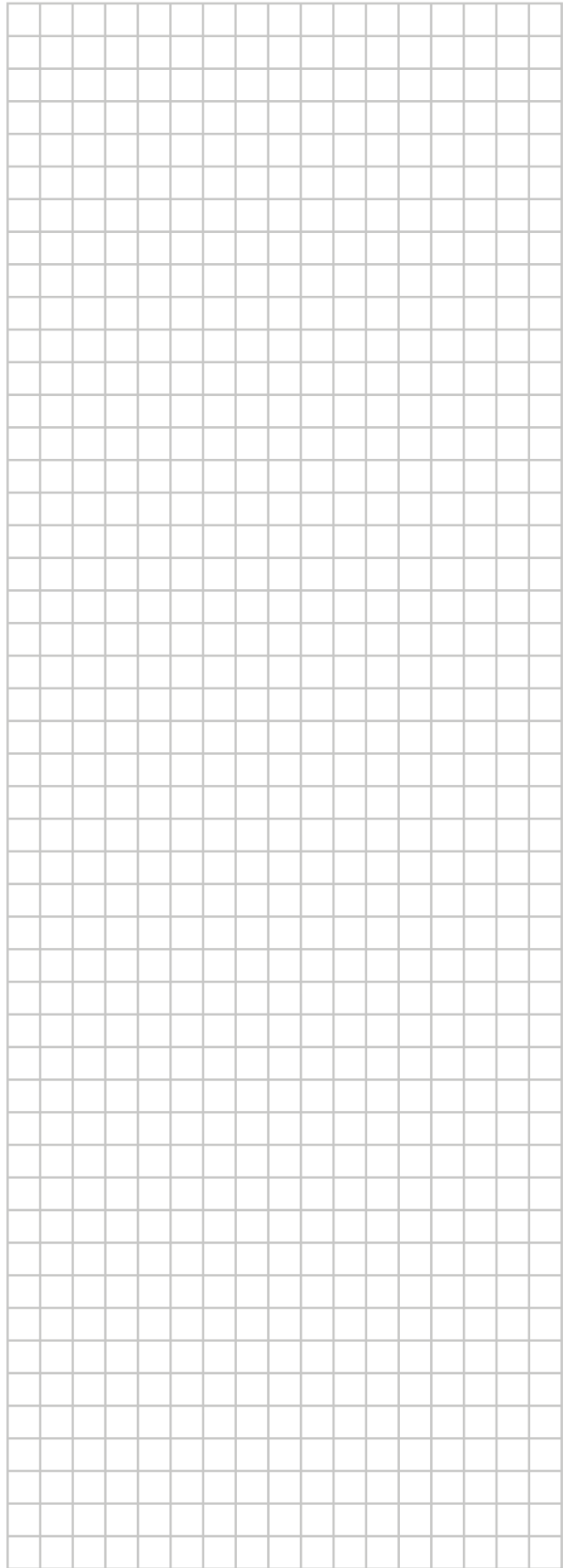
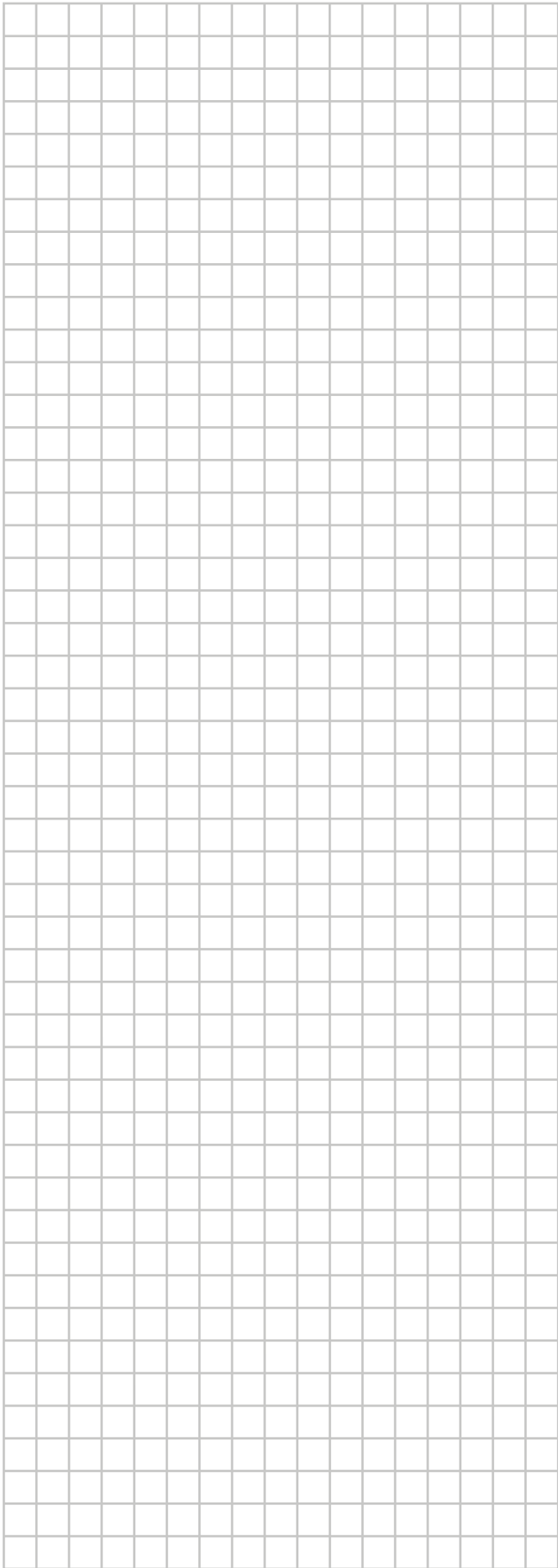
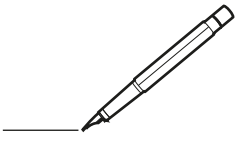



ERC

DAIKIN ISITMA VE SOĞUTMA SİSTEMLERİ SAN. TİC. A.Ş.

Gülsuyu Mahallesi, Fevzi Çakmak Caddesi, Burçak Sokak, No:20, 34848 Maltepe

İSTANBUL / TÜRKİYE

Tel: 0216 453 27 00

Faks: 0216 671 06 00

Çağrı Merkezi: 444 999 0

Web: www.daikin.com.tr

Copyright 2023 Daikin

DAIKIN EUROPE N.V.

Zandvoordestraat 300, B-8400 Oostende, Belgium

4P751614-4D 2026.03