

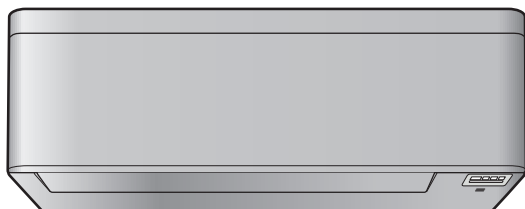

Udhëzuesi referencë i instaluesit

Kondicionieri Daikin për dhomë



CTXA15C2V1BW
FTXA20C2V1BW
FTXA25C2V1BW
FTXA35C2V1BW
FTXA42C2V1BW
FTXA50C2V1BW

CTXA15C2V1BS
FTXA20C2V1BS
FTXA25C2V1BS
FTXA35C2V1BS
FTXA42C2V1BS
FTXA50C2V1BS

CTXA15C2V1BB
FTXA20C2V1BB
FTXA25C2V1BB
FTXA35C2V1BB
FTXA42C2V1BB
FTXA50C2V1BB

Tabela e përmbajtjes

1	Rreth dokumentacionit	4
1.1	Rreth këtij dokumenti	4
1.1.1	Kuptimi i alarmeve dhe simboleve	5
2	Masat paraprake të sigurisë së përgjithshme	7
2.1	Për instaluesin	7
2.1.1	Këshilla të përgjithshme	7
2.1.2	Vendi i instalimit	8
2.1.3	Ftohësi — në rastin e R410A ose R32	11
2.1.4	Elektriket	13
3	Udhëzimet specifike për sigurinë e instaluesit	16
4	Rreth kutisë	18
4.1	Njësia e brendshme	18
4.1.1	Heqja nga paketimi i njësisë së brendshme	18
4.1.2	Heqja e aksesorëve nga njësia e brendshme	18
5	Rreth njësisë	20
5.1	Plani i sistemit	20
5.2	Gama e operimit	20
5.3	Rreth LAN-it me valë	20
5.3.1	Masat paraprake kur përdorni LAN-in me valë	21
5.3.2	Parametrat bazë	21
5.3.3	Rregullimi i LAN-it me valë	21
6	Instalimi i njësisë	23
6.1	Përgatitja e vendit të instalimit	23
6.1.1	Kërkesat e vendit të instalimit për njësinë e brendshme	23
6.2	Hapja e njësisë	25
6.2.1	Si të hapni panelin e përparmë	25
6.2.2	Heqja e panelit të përparmë	25
6.2.3	Si të hapni kapakun e shërbimit	26
6.2.4	Heqja e rrjetës së përparme	26
6.2.5	Heqja e kapakut të kutisë së instalimeve elektrike	27
6.3	Montimi i njësisë së brendshme	28
6.3.1	Ri-instalimi i pllakës së montimit	28
6.3.2	Si të shponi një vrimë në mur	29
6.3.3	Si të hiqni kapakun e portës së tubit	30
6.4	Lidhja e tubacionit të kullimit	30
6.4.1	Udhëzimet e përgjithshme	31
6.4.2	Lidhja e tubacionit në krahun e djathtë, në pjesën e pasme ose fundore djathtas	32
6.4.3	Lidhja e tubacionit në krahun e majtë, në pjesën e pasme ose fundore majtas	32
6.4.4	Kontrolli për rrjedhje uji	33
7	Instalimi i tubacionit	34
7.1	Përgatitja e tubacionit të ftohësit	34
7.1.1	Kërkesat e tubacionit të ftohësit	34
7.1.2	Izolimi i tubacionit të ftohësit	35
7.2	Lidhja e tubacionit të ftohësit	35
7.2.1	Lidhja e tubacionit të ftohësit me njësinë e brendshme	35
7.2.2	Masat paraprake kur bëhet lidhja e tubacionit të ftohësit	36
7.2.3	Udhëzime kur kryen lidhjen e tubacionit të ftohësit	37
7.2.4	Udhëzimet për përthyerjen e tubit	37
7.2.5	Ngjeshje e fundit të tubit	37
7.2.6	Lidhja e tubacionit të ftohësit me njësinë e brendshme	38
7.2.7	Për të kontrolluar nyjat e tubacionit të ftohësit për rrjedhje pas ngarkimit të ftohësit	39
8	Instalimi elektrik	40
8.1	Rreth lidhjes së instalimeve elektrike	40
8.1.1	Masat paraprake kur kryen lidhjet e instalimeve elektrike	40
8.1.2	Udhëzimet kur kryen lidhjet e instalimeve elektrike	41
8.1.3	Specifikimet e përbërësve standardë të instalimeve elektrike	43
8.2	Lidhja e instalimeve elektrike me njësinë e brendshme	43
8.3	Lidhja e aksesorëve opsionalë (ndërfaqja e përdoruesit të lidhur, ndërfaqja e përdoruesit qendror, etj.)	44
9	Përfundimi i instalimit të njësisë së brendshme	46

9.1	Izolimi i tubacionit të kullimit, të ftohësit dhe kablos së ndërlidhjes	46
9.2	Kalimi i tubave ftohësit përmes vrimës së murit.....	46
9.3	Fiksimi i njësisë mbi pllakën e montimit.....	47
9.4	Mbyllja e njësisë.....	47
9.4.1	Ri-instalimi i rrjetës së përparme	47
9.4.2	Mbyllja e kapakut të shërbimit.....	47
9.4.3	Ri-instalimi i panelit të përparmë.....	48
9.4.4	Mbyllja e panelit të përparmë.....	48
9.4.5	Instalimi i kapakëve të vidhave	48
10	Konfigurimi	49
10.1	Caktimi i një kanali ndryshe të marrësit të sinjalit infrakuq të njësisë së brendshme	49
11	Vënia në punë	51
11.1	Pamja e përgjithshme: Autorizimi	51
11.2	Lista e plotë para komisionimit.....	51
11.3	Kryerja e një testimi.....	52
11.3.1	Kryerja e një testimi duke përdorur telekomandën	52
12	Kthimi te përdoruesi	53
13	Hedhja	54
14	Të dhënat teknike	55
14.1	Skema e instalimeve elektrike	55
14.1.1	Legjenda e unifikuar e skemës së instalimeve elektrike.....	55
15	Fjalori	58

1 Rreth dokumentacionit

1.1 Rreth këtij dokumenti



PARALAJMËRIM

Sigurohuni që instalimi, servisimi, mirëmbajtja, riparimi dhe materialet e përdorura ndjekin udhëzimet nga Daikin (duke përfshirë të gjitha dokumentet e renditura në "Seti i dokumentacionit") dhe, për më tepër, përputhen me legjislacionin e aplikueshëm dhe kryhen vetëm nga persona të kualifikuar. Në Evropë dhe zona ku zbatohen standardet IEC, EN/IEC 60335-2-40 është standardi i aplikueshëm.



INFORMACION

Kontrolloni që përdoruesi e ka dokumentacionin të printuar dhe kërkojini që ta mbajë për referencë në të ardhmen.

Audienca e synuar

Instaluesit e autorizuar



INFORMACION

Qëllimi i kësaj pajisjeje është përdorimi nga përdoruesit ekspertë ose të trajnuar në dyqane, në industrinë e lehtë dhe ferma, ose për përdorim tregtar ose shtëpiak nga jo profesionistë.

Seti i dokumentacionit

Ky dokument është pjesë e setit të dokumentacionit. Seti i plotë përbëhet nga:

- **Masat e përgjithshme paraprake mbi sigurinë:**
 - Udhëzimet që DUHET të lexoni mbi sigurinë para instalimit
 - Format: Letër (te kutia e njësisë së brendshme)
- **Manuali i instalimit të njësisë së brendshme:**
 - Udhëzimet e instalimit
 - Format: Letër (te kutia e njësisë së brendshme)
- **Udhëzuesi referencë i instaluesit:**
 - Përgatitja e instalimit, praktikat e mira, të dhënat referencë,...
 - Format: Skedarët digjitalë në <https://www.daikin.eu>. Përdorni funksionin e kërkimit 🔍 për të gjetur modelin tuaj.

Rishikimi më i fundit i dokumentacionit të dhënë botohet në faqen rajonale Daikin të internetit dhe vihet në dispozicion përmes shitësit tuaj.

Skani kodin QR më poshtë për të gjetur setin e dokumentacionit të plotë dhe më shumë informacion rreth produktit tuaj në uebfaqen e Daikin.



Udhëzimet origjinale janë të shkruara në anglisht. Të gjitha gjuhët e tjera janë përkthime të udhëzimeve origjinale.



Të dhënat inxhinierike teknike



- Një **nëngrup** i të dhënave më të fundit teknike disponohen në faqen rajonale të internetit Daikin (e aksesueshme nga publiku).
- **Grupi i plotë** i të dhënave më të fundit teknike disponohen në Daikin Business Portal (kërkohet vërtetimi).

1.1.1 Kuptimi i alarmeve dhe simboleve



	RREZIK Tregon një situatë që rezulton në vdekje ose dëmtim të rëndë.
	RREZIK: RREZIK VRASJEJE NGA GODITJA ELEKTRIKE Tregon një situatë që mund të rezultojë në goditje elektrike.
	RREZIK: RREZIK DJEGIEJE//PËRVËLIMI Tregon një situatë që mund të rezultojë në djegie/përvëlim për shkak të temperaturave ekstreme të ngrohta ose të ftohta.
	RREZIK: RREZIK SHPËRTHIMI Tregon një situatë, që mund të rezultojë në shpërthim.
	PARALAJMËRIM Tregon një situatë që mund të rezultojë në vdekje ose dëmtim të rëndë.
	ALARM: MATERIAL I NDEZSHËM
	A2L ALARM: MATERIAL QË NDIZET LEHTË Ftohësi brenda kësaj njësie digjet lehtësisht.
	KUJDES Tregon një situatë që mund të rezultojë në dëmtim të lehtë ose të mesëm.
	NJOFTIM Tregon një situatë që mund të rezultojë në dëmtimin e pajisjeve ose të pronës.
	INFORMACION Tregon këshilla të dobishme ose informacion shtesë.

Simbolet e përdorura në njësi:

Simboli	Shpjegimi
	Para instalimit, lexoni manuali i instalimit dhe përdorimit dhe fletën e udhëzimit për lidhjet elektrike.
	Para kryerjes së detyrave të mirëmbajtjes dhe shërbimit, lexoni manualin e shërbimit.

Simboli	Shpjegimi
	Për më shumë informacion, shikoni instaluesin dhe udhëzuesin referencë të përdoruesit.
	Njësia përmban pjesë rrotulluese. Bëni kujdes kur i bëni njësisë servis ose inspektim.

Simbolet e përdorura në dokumentacion:

Simboli	Shpjegimi
	Tregon një titull figure ose një referencë për të. Shembull: "▲ 1–3 Titulli i figurës" do të thotë "Figura 3 në kapitullin 1".
	Tregon një titull tabele ose një referencë për të. Shembull: "■ 1–3 Titulli i tabelës" do të thotë "Tabela 3 në kapitullin 1".

2 Masat paraprake të sigurisë së përgjithshme

2.1 Për instaluesin

2.1.1 Këshilla të përgjithshme

Nëse NUK jeni i sigurt si ta instaloni apo operoni njësinë, kontaktoni distributorin tuaj.



RREZIK: RREZIK DJEGIEJE//PËRVËLIMI

- MOS e prekni tubacionin e ftohësit, tubacionin e ujit apo pjesët e brendshme gjatë dhe menjëherë pas operimit. Mund të jetë shumë i nxehtë ose shumë i ftohtë. Prisni pak kohë sa të kthehet në temperaturën e zakonshme. Nëse DUHET ta prekni, mbani doreza mbrojtëse.
- MOS prekni ftohës me rrjedhje aksidentale.



PARALAJMËRIM

Instalimi i papërshtatshëm ose lidhja e pajisjeve apo aksesorëve mund të çojë në goditje elektrike, qark të shkurtër, rrjedhje, zjarr ose dëmtime të tjera ndaj pajisjes. Përdorni VETËM aksesorë, pajisje opsionale dhe pjesë këmbimi prodhuar ose miratuar nga Daikin përveç nëse specifikohet ndryshe.



PARALAJMËRIM

Sigurohu që instalimi, testimi dhe materialet e përdorura përputhen me legjisllacionin në fuqi (në krye të udhëzimeve të përshkruara në dokumentacionin Daikin).



PARALAJMËRIM

Grisni dhe hidhni qeset plastike të paketimit, në mënyrë që askush, në veçanti fëmijët, të MOS luajnë me to. **Pasoja e mundshme:** mbytje.



PARALAJMËRIM

Merr masa të përshtatshme për të parandaluar që njësia të përdoret si strehë nga kafshë të vogla. Kafshët e vogla që bien në kontakt me pjesët elektrike mund të shkaktojnë ndërprerjen e funksionit, tym ose zjarr.



KUJDES

Mbah veshur pajisje të përshtatshme mbrojtëse personale (doreza mbrojtëse, syze sigurie,...) kur kryen instalimin, mirëmbajtjen ose servisin e sistemit.



KUJDES

MOS e prek grykën hyrëse të ajrit ose fletët alumini të njësisë.



KUJDES

- MOS vendosni sende ose pajisje mbi njësinë.
- MOS u ulni, mos hipni ose mos qëndroni mbi njësinë.

Në përputhje me legjislacionin në fuqi, mund të kërkohet sigurimi i një regjistri bashkë me produktin që përmban të paktën: informacione për mirëmbajtjen, punë riparimi, rezultate testimesh, periudha gatishmërie,...

Të paktën gjithashtu edhe informacioni vijues DUHET të ofrohet në një vend të aksesueshëm te produkti:

- Udhëzime për fikjen e sistemit në rast urgjence
- Emri dhe adresa e zjarifikësit, policisë dhe spitalit
- Emri, adresa dhe numrat e telefonit për ditën e natën për përdorimin e shërbimeve

Në Evropë, EN378 ofron udhëzimet e nevojshme për këtë regjistër.

2.1.2 Vendi i instalimit

- Siguro hapësirë të mjaftueshme rreth njësisë për kryerjen e servisit dhe qarkullimit të ajrit.
- Sigurohuni që vendi i instalimit e përballon peshën dhe dridhjen e njësisë.
- Sigurohu që zona të jetë e ajruar mirë. MOS blloko vrimat e ajrimit.
- Sigurohu që njësia është e niveluar.

MOS e instalo njësinë në vendet e mëposhtme:

- Në ambiente me mundësi shpërthimi.
- Në vende ku ka makineri, që lëshojnë valë elektromagnetike. Valët elektromagnetike mund të trazojnë sistemin e kontrollit dhe shkaktojnë ndërprerje të funksionit të pajisjes.
- Në vende ku ka rrezik zjarri për shkak të rrjedhjes së gazrave të djegshëm (shembull: holluesi ose benzina), fibrave të karbonit, pluhurit të ndezshëm.
- Në vende ku nxirret gaz gërryes (shembull: gazi acido sulfurik). Gërryerja e tubave të bakrit ose pjesëve të ngjitura mund të shkaktojë rrjedhjen e ftohësit.
- Në banja.

Udhëzime për pajisjet duke përdorur ftohësin R32



A2L

ALARM: MATERIAL QË NDIZET LEHTË

Ftohësi brenda kësaj njësie digjet lehtësisht.



PARALAJMËRIM

- MOS i shpo apo digj pjesët e ciklit të ftohësit.
- MOS përdor materiale pastrimi ose mjete për të përshpejtuar procesin e heqjes së akullit ndryshe nga ato që rekomandohen nga prodhuesi.
- Ki parasysh që ftohësi brenda sistemit është pa aromë.



PARALAJMËRIM

Pajisja duhet të ruhet për të penguar dëmtimin mekanik dhe në një dhomë të ajrosur mirë pa përdorur vazhdimisht burime ndezëse (shembull: flakë të hapura, pajisje që punon me gaz ose ngrohëse elektrike) dhe përmasa e dhomës të jetë sipas specifikimit të mëposhtëm.

**PARALAJMËRIM**

Sigurohu që instalimi, servisi, mirëmbajtja dhe riparimi janë në përputhje me udhëzimet nga Daikin dhe me legjislacionin në fuqi (për shembull me rregullat kombëtare të përdorimit të gazit) dhe ekzekutohen VETËM nga persona të autorizuar.

**PARALAJMËRIM**

Nëse një ose më shumë dhoma janë të lidhura me njësinë përmes sistemit të tubacionit, sigurohuni që:

- nuk ka burime ndezjeje në operim (shembull: flakë të hapura, pajisje gazi në operim ose ngrohës elektrik në përdorim) në rast se hapësira e katit është më pak se sipërfaqja minimale e dyshemesë A (m²);
- nuk ka pajisje ndihmëse, që mund të jenë një burim i mundshëm ndezjeje dhe të instaluar në tubacion (shembull: sipërfaqe të nxehta me temperaturë që kalon 700°C dhe pajisje elektrike për ndërrim);
- te tubacioni përdoren vetëm pajisjet ndihmëse të miratuara nga prodhuesi;
- hyrja DHE dalja ajrit janë të lidhura direkt me të njëjtën dhomë përmes tubacionit. MOS përdorni hapësira si tavani i lëshuar si tubacion nga pjesa hyrëse ose dalëse e ajrit.

**PARALAJMËRIM**

- Merrni masa paraprake për të shmangur dridhjet ose rrahjet e tepërta në tubacionin e ftohjes.
- Mbroni sa më shumë të jetë e mundur pajisjet e mbrojtjes, tubacionet dhe veshjet kundër efekteve negative mjedisore.
- Ofroni hapësirë për zgjerimin dhe kontraktimin e distancave të gjata të tubacionit.
- Dizajnoni dhe instaloni tubacionin në sistemet e ftohjes në atë mënyrë për të minimizuar mundësinë e tronditjeve hidraulike që dëmtojnë sistemin.
- Montoni pajisjet e brendshme dhe tubat në mënyrë të sigurt dhe ruajini për të shmangur çarjet aksidentale të pajisjeve ose tubave si për shembull nga lëvizja e mobilieve ose rikonstruktimet.

**KUJDES**

KURRË mos përdorni burime të mundshme ndezjeje kur kërkoni për ose zbuloni rrjedhje të ftohësit.

**NJOFTIM**

- MOS i përdorni sërish nyjat dhe rondelat e bakrit që janë përdorur një herë.
- Nyjat e krijuara në instalimin mes pjesëve të sistemit të ftohësit do të jenë të aksesueshme për qëllime mirëmbajtjeje.

Kërkesat për hapësirën e instalimit

 **PARALAJMËRIM**

Nëse aparatat përmbajnë ftohës R32, zona e dyshemesë së dhomës në të cilën instalohen, operohen dhe ruhen aparatat, DUHET të jetë më e madhe se zona minimale e dyshemesë që përcaktohet në tabelën e mëposhtme A (m²). Kjo përdoret për:

- Njësitë e brendshme **pa** një sensor për rrjedhjen e ftohësit, në rast të njërive të brendshme **me** sensor për rrjedhjen e ftohësit, referojuni manualit të instalimit
- Njësitë e instaluar jashtë ose të ruajtura brenda (p.sh. në kopshtin dimëror, garazh, dhomë makinerish)

 **NJOFTIM**

- Tubacioni duhet të montohet në mënyrë të sigurt dhe të mbrohet nga dëmtimi fizik.
- Minimizoni sa më shumë instalimin e tubacioneve.

Përcaktimi i sipërfaqes minimale të dyshemesë

- 1 Përcakto ngarkesën totale të ftohësit në sistem (= ngarkesa e ftohësit nga fabrika ① + ② sasi shtesë ngarkuar ftohësit).

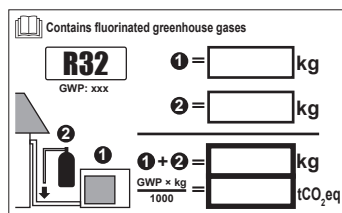

- 2 Përcakto grafikun ose tabelën për përdorim.
 - Për njësitë e brendshme: A është njësia e fiksuar në tavan, mur apo qëndron në dysheme?
 - Për njësitë e jashtme që instalohen ose ruhen brenda, kjo varet nga lartësia e instalimit:

Nëse lartësia e instalimit është...	Atëherë përdor grafikun ose tabelën për...
<1,8 m	Njësitë që qëndrojnë në dysheme
1.8≤x<2.2 m	Njësitë e fiksuar në mur
≥2.2 m	Njësitë e fiksuar në ta tavan

- 3 Përdorni grafikun ose tabelën për të përcaktuar zonën minimale të dyshemesë.



Ceiling-mounted unit ^(a)		Wall-mounted unit ^(b)		Floor-standing unit ^(c)	
m (kg)	A _{min} (m ²)	m (kg)	A _{min} (m ²)	m (kg)	A _{min} (m ²)
≤1.842	—	≤1.842	—	≤1.842	—
1.843	3.64	1.843	4.45	1.843	28.9
2.0	3.95	2.0	4.83	2.0	34.0
2.2	4.34	2.2	5.31	2.2	41.2
2.4	4.74	2.4	5.79	2.4	49.0
2.6	5.13	2.6	6.39	2.6	57.5
2.8	5.53	2.8	7.41	2.8	66.7
3.0	5.92	3.0	8.51	3.0	76.6
3.2	6.48	3.2	9.68	3.2	87.2
3.4	7.32	3.4	10.9	3.4	98.4
3.6	8.20	3.6	12.3	3.6	110
3.8	9.14	3.8	13.7	3.8	123
4.0	10.1	4.0	15.1	4.0	136
4.2	11.2	4.2	16.7	4.2	150
4.4	12.3	4.4	18.3	4.4	165
4.6	13.4	4.6	20.0	4.6	180
4.8	14.6	4.8	21.8	4.8	196
5.0	15.8	5.0	23.6	5.0	213
5.2	17.1	5.2	25.6	5.2	230
5.4	18.5	5.4	27.6	5.4	248
5.6	19.9	5.6	29.7	5.6	267
5.8	21.3	5.8	31.8	5.8	286
6.0	22.8	6.0	34.0	6.0	306
6.2	24.3	6.2	36.4	6.2	327
6.4	25.9	6.4	38.7	6.4	349
6.6	27.6	6.6	41.2	6.6	371
6.8	29.3	6.8	43.7	6.8	394
7.0	31.0	7.0	46.3	7.0	417
7.2	32.8	7.2	49.0	7.2	441
7.4	34.7	7.4	51.8	7.4	466
7.6	36.6	7.6	54.6	7.6	492
7.8	38.5	7.8	57.5	7.8	518
8	40.5	8	60.5	8	545
8.2	42.6	8.2	63.6	8.2	572
8.4	44.7	8.4	66.7	8.4	601
8.6	46.8	8.6	69.9	8.6	629
8.8	49.0	8.8	73.2	8.8	659
9	51.3	9	76.6	9	689
9.2	53.6	9.2	80.0	9.2	720
9.4	55.9	9.4	83.6	9.4	752
9.55	57.7	9.55	86.2	9.55	776

- m** Ngarkesa totale e ftohësit në sistem
- A_{min}** Sipërfaqja minimale e dyshemesë
- (a)** Ceiling-mounted unit (= Njësi e fiksuar në tavan)
- (b)** Wall-mounted unit (= Njësi e fiksuar në mur)
- (c)** Floor-standing unit (= Njësi që qëndron në dysheme)

2.1.3 Ftohësi — në rastin e R410A ose R32

Nëse zbatohet. Shikoni manuali i instalimit ose udhëzuesin referencë të instaluesit të përdorimit tuaj për më shumë informacion.



RREZIK: RREZIK SHPËRTHIMI

Mbyllja e valvulit – Rrjedhje e ftohësit. Nëse do të mbyllësh valvulin e sistemit dhe në qarkun e ftohësit ka rrjedhje:

- MOS përdorni funksionin e mbylljes automatike të valvulit të njësisë, me të cilin ju mund të grumbulloni të gjithë ftohësin nga sistemi në njësinë e jashtme. **Pasoja e mundshme:** Vetë-djedia dhe shpërthimi i kompresorit për shkak të ajrit që hyn në kompresorin operues.
- Përdor një sistem të ndarë rikuperimi në mënyrë që kompresori i njësisë të MOS operojë.



PARALAJMËRIM

Gjatë testimeve, KURRË mos ushtroni presion më të lartë se maksimumi i lejuar mbi produktin (siç tregohet në pllakën e markës së njësisë).



PARALAJMËRIM

Merr masa të mjaftueshme paraprake në rast të një rrjedhjeje të ftohësit. Nëse rrjedh gaz i ftohësit, ajros menjëherë ambientin. Rreziqet e mundshme:

- Përqendrimet e tepërta të ftohësit në një dhomë të mbyllur mund të çojnë në mungesë oksigjeni.
- Nëse gaz i ftohësit bie në kontakt me zjarrin, mund të prodhohet gaz toksik.



PARALAJMËRIM

GJITHMONË kthejeni ftohësin në gjendje normale. MOS i lëshoni ato direkt në mjedis. Përdorni një pompë vakumi për të hequr instalimin.



PARALAJMËRIM

Kontrolloni që në sistem nuk ka oksigjen. Ftohësi mund të ngarkohet VETËM pas kryerjes së testimit të rrjedhjes dhe tharjes me vakum.

Pasoja e mundshme: Vetë-djegje dhe shpërthim i kompresorit për shkak se oksigjeni depërton në kompresorin e operimit.



NJOFTIM

- Për të shmangur avarinë e kompresorit, MOS e ngarkoni më shumë se sasinë e specifikuar të ftohësit.
- Kur hapet sistemi i ftohësit, ai DUHET të menaxhohet në përputhje me legjisllacionin në zbatim.



NJOFTIM

Sigurohu që instalimi i tubacionit të ftohësit përputhet me legjisllacionin në fuqi. Në Evropë, EN378 është standardi që zbatohet.



NJOFTIM



Sigurohuni që tubacioni në ambient të hapur dhe lidhjet të MOS i nënshtrohen tensionit.



NJOFTIM

Pas lidhjes të të gjithë tubacionit, sigurohu që nuk ka rrjedhje gazi. Përdor nitrogjen për të kapur rrjedhjen e gazit.

- Në rast se duhet një ringarkim, referoju pllakës të njësisë ose etiketësë së ngarkimit të ftohësit të njësisë. Ajo konstaton llojin e ftohësit dhe sasinë e nevojshme.
- Qoftë kur njësia është e ngarkuar me ftohës ose jo që nga dalja nga fabrika, në të dy rastet mund t'ju duhet të ngarkoni ftohës shtesë, në varësi të madhësive dhe gjatësive të tubave të sistemit.
- Përdor vegla ekskluzive VETËM për llojin e ftohësit të përdorur në sistem, për të siguruar rezistencën e presionit dhe për të parandaluar hyrjen e materialeve të huaja brenda në sistem.
- Ngarko ftohësin e lëngshëm si në vazhdim:

Nëse	Atëherë
Ka prani të një tub sifoni (d.m.th. cilindri është i shënuar "Ngjitur gjendet sifoni që mbushet me lëng")	Ngarko me cilindrin në pozicion vertikal. 
Nuk ka prani të tubit të sifonit	Ngarko me cilindrin përmbys. 

- Hapi cilindrat e ftohësit ngadalë.
- Ngarkoje ftohësin në formë të lëngshme. Shtimi tij në formë të gaztë mund të parandalojë përdorimin normal.

**KUJDES**

Kur kryhet procedura e ngarkimit të ftohësit ose kur ndërpritet, mbyllni menjëherë valvulin e enës së ftohësit. Nëse valvuli NUK mbyllet menjëherë, presioni i mbetur mund të ngarkojë ftohës shtesë. **Pasoja e mundshme:** Sasi e pasaktë e ftohësit.

2.1.4 Elektriçet

**RREZIK: RREZIK VRASJEJE NGA GODITJA ELEKTRIKE**

- FIKNI të gjithë furnizimin me energji elektrike para se të heqësh kapakun e kutisë së çelësit, duke lidhur instalimet elektrike ose duke prekur pjesët elektrike.
- Shkëputni furnizimin me energji elektrike për më shumë se 10 minutave dhe matni voltazhin te terminalët e kondensatorëve të qarkut kryesor ose përbërësve elektrikë para shërbimit. Voltazhi DUHET të jetë më i vogël se 50 V DC para se të prekni përbërësit elektrikë. Për vendndodhjen e terminaleve, shikoni skemën e instalimeve elektrike.
- MOS i prek përbërësit elektrikë me duar të lagura.
- MOS e lër njësinë të pambikëqyrrur kur hiqet kapaku i servisit.

**PARALAJMËRIM**

Nëse NUK instalohet që në fabrikë, një çelës kryesor ose mjete të tjera për shkëputje, duke pasur një ndarje kontakti në të gjitha shtyllat që ofrojnë shkëputje të plotë në gjendjen e kategorisë III të mbitensionit, DUHEN instaluar tek instalimet elektrike.



PARALAJMËRIM

- Përdorni VETËM tela bakri.
- Sigurohuni që instalimet në ambient të hapur të përputhen me legjislacionin në zbatim.
- Të gjitha instalimet në ambient të hapur DUHET të kryhen në përputhje me diagramin e instalimeve që vijnë bashkë me produktin.
- KURRË mos i ngjeshni kabllo të lidhura dhe sigurohuni që ato NUK bien në kontakt me tubacionin dhe buzët e mprehta. Sigurohuni që të mos përdoret presion i jashtëm të lidhjet terminale.
- Sigurohuni të instaloni instalimet e tokëzimit. MOS e tokëzoni njësinë te tubat e shërbimeve utilitare, përthithësi i fryrjeve apo tokëzimet e telefonit. Tokëzimi i paplotë mund të shkaktojë shok elektrik.
- Sigurohuni të përdorni një qark të dedikuar energjie. KURRË mos përdorni energji elektrike që ndahet me një aparaturë tjetër.
- Sigurohuni të instaloni siguresat e kërkuara ose çelësat e qarkut.
- Sigurohuni të instaloni një mbrojtës kundër rrjedhjeve në tokëzim. Nëse kjo nuk bëhet si duhet, mund të shkaktojë shok elektrik ose zjarr.
- Kur instaloni një mbrojtës kundër rrjedhjeve në tokëzim, sigurohuni të jetë kompakt me inverterin (rezistent ndaj zhurmave elektrike me frekuencë të lartë) për të shmangur hapjen e panevojshme të mbrojtësit kundër rrjedhjeve në tokëzim.



PARALAJMËRIM

- Pas përfundimit të instalimeve elektrike, konfirmoni që secili komponent elektrik dhe terminal brenda kutisë së ndërrimit është i lidhur në mënyrë të sigurt.
- Sigurohu që të gjithë kapakët të jenë të mbyllur para se të ndezësh njësinë.



KUJDES

- Kur lidhni energjinë: së pari bëni lidhjen e kabllos së tokëzimit para se të kryeni lidhjet që mbartin rrymën.
- Kur ndërpritni furnizimin me energji: së pari bëni ndërprerjen e kablove që mbartin rrymën para se të kryeni ndarjen e lidhjes së tokëzimit.
- Gjatësia e përcjellësve mes çlirimit të presionit të energjisë dhe vetë bllokut të terminalit DUHET të jetë e atillë që telat që mbartin rrymë janë të tendosur para telit të tokëzimit në rast se korrenti lirohet nga çlirimi i presionit.



NJOFTIM

Masat paraprake kur kryeni instalimet elektrike:



- MOS i lidhni instalimet me trashësi të ndryshme me bllokun e terminalit të energjisë (xhokoja në instalime mund të shkaktojë nxehtësi anormale).
- Kur lidhni instalimet elektrike që kanë të njëjtën trashësi, veproni siç tregohet në figurën e mësipërme.
- Për instalimet, përdorni telin e përcaktuar të korrentit dhe lidhni fort, pastaj siguroni për të parandaluar ushtrimin e presionit në bordin e terminalit.
- Përdorni një kaçavidë të përshtatshme për shtrëngimin e vidhave terminale. Një kaçavidë me kokë të vogël e dëmton kokën dhe e bën shtrëngimin të pamundur.
- Shtrëngimi më tepër se duhet i vidhave terminale mund t'i thyejë ato.

Instaloni kablllo energjie të paktën 1 metër larg televizorëve ose radiove për të penguar interferencën. Në varësi të valëve të radios, distanca prej 1 metri mund të MOS jetë e mjaftueshme.



NJOFTIM

Zbatohet VETËM nëse furnizimi me energji elektrike është me tre faza, dhe kompresori ka një metodë fillimi me NDEZJE/FIKJE.

Nëse ekziston mundësia e fazës së kthimit pas një bllokimi momental dhe energjia NDIZET dhe FIKET kur produkti është në përdorim, ngjit lokalisht një qark mbrojtës të fazës së kthimit. Vënia në punë e produktit në fazën e kthimit mund të thyejë kompresorin dhe pjesë të tjera.

3 Udhëzimet specifike për sigurinë e instaluesit

Zbatoni gjithmonë udhëzimet për sigurinë dhe rregullat vijuese.

Instalimi i njësisë (shihni "6 Instalimi i njësisë" [▶ 23])



PARALAJMËRIM

Instalimi duhet të kryhet nga një instalues, zgjedhja e materialeve dhe instalimi duhet të përputhet me legjislacionin e zbatueshëm. Në Evropë, EN378 është standardi i zbatueshëm.



PARALAJMËRIM

Pajisja duhet të ruhet për të parandaluar dëmtimin mekanik dhe në një dhomë të ajrosur mirë pa burime ndezjeje që janë vazhdimisht në gjendje pune (p.sh. flakë të hapura, pajisje gazi në gjendje pune ose një ngrohës elektrik po në gjendje pune). Madhësia e dhomës duhet të jetë siç specifikohet në masat e përgjithshme paraprake mbi sigurinë.



KUJDES

Për muret që përmbajnë një kornizë ose dërrasë metalike, përdorni një tub të futur në mur dhe veshje muri te mekanizmi i furnizimit përmes vrimës për të parandaluar një nxehtësi të mundshme, shok elektrik apo zjarr.

Instalimi i tubacionit (shihni "7 Instalimi i tubacionit" [▶ 34])



A2L

ALARM: MATERIAL QË NDIZET LEHTË

Ftohësi brenda kësaj njësie digjet lehtësisht.



KUJDES

Tubacioni dhe nyjat e bashkimit të një sistemi të ndarë do të kryhen me nyja të përhershme kur të jenë brenda një hapësire të zënë përveç nyjave që lidhin tubacionin me njësitë e brendshme.



RREZIK: RREZIK DJEGIEJE//PËRVËLIMI



KUJDES

- Ngjeshja e paplotë mund të shkaktojë rrjedhje të gazit të ftohësit.
- MOS ripërdorni ngjeshje. Përdor ngjeshje të reja për të parandaluar rrjedhjen e gazit të ftohësit.
- Përdorni dado ngjeshëse që përfshihen me njësinë. Përdorimi i dadove të ndryshme ngjeshëse mund të shkaktojë rrjedhjen e gazit të ftohësit.

Instalimi elektrik (shihni "8 Instalimi elektrik" [▶ 40])



RREZIK: RREZIK VRASJEJE NGA GODITJA ELEKTRIKE



PARALAJMËRIM

GJITHMONË përdor kablo me shumë bërthama për kabllo të furnizimit me energji elektrike.

**PARALAJMËRIM**

- Të gjitha instalimet elektrike DUHEN kryer nga një elektrikist i autorizuar dhe DUHET të pajtohen me rregulloren kombëtare të instalimeve elektrike.
- Kryeni lidhjet elektrike tek instalimet e montuara.
- Të gjithë komponentët e prokuruar në vend dhe të gjitha punimet elektrike DUHET të përputhen me legjislacionin në fuqi.

**PARALAJMËRIM**

- Nëse furnizimit me energji elektrike i mungon faza-N ose është e gabuar, pajisja mund të prishet.
- Vendos tokëzimin e duhur. MOS e tokëzoni njësinë te tubat e shërbimeve utilitare, përthithësi i fryrjeve apo tokëzimet e telefonit. Tokëzimi i paplotë mund të shkaktojë goditje elektrike.
- Instaloni siguresat e kërkuara ose siguresat e qarkut.
- Siguroji instalimet elektrike me lidhëse kabllorsh që kabllot të mos bin në kontakt me tehet e mprehta apo tubacionin, veçanërisht në anën e presionit të lartë.
- MOS përdorni tela të ngjitur, kordona zgjatues ose lidhje nga një sistem yjesh. Ato mund të shkaktojnë mbinxehje, goditje elektrike ose zjarr.
- MOS e instaloni kondensatorin për përparimin e fazës, sepse kjo pajisje është e pajisur me një inverter. Kondensatori për përparimin e fazës ul performancën dhe mund të shkaktojë aksidente.

**PARALAJMËRIM**

Përdorni një lloj çelësi për ndërprerje me të gjitha polet me të paktën 3 mm mes hapësirave të pikës së kontaktit që ofron ndërprerje të plotë sipas kategorisë III të mbitensionit.

**PARALAJMËRIM**

Nëse kordoni i korrentit është i dëmtuar, DUHET të ndërrohet nga prodhuesi, agjenti i shërbimit ose persona të ngjashëm të kualifikuar për të shmangur një rrezik.

**PARALAJMËRIM**

MOS e lidhni furnizimin e energjisë me njësinë e brendshme. Kjo mund të rezultojë në shok elektrik ose zjarr.

**PARALAJMËRIM**

- MOS përdorni pjesë elektrike të blera lokalisht brenda produktit.
- MOS e degëzoni furnizimin me energji elektrike për pompën e kullimit, etj. nga blloku terminal. Kjo mund të rezultojë në shok elektrik ose zjarr.

**PARALAJMËRIM**

Sistemin e instalimit të ndërlidhjes mbajeni larg tubave të bakrit pa izolim termal, sepse mund të jenë shumë të nxehta.

4 Rreth kutisë

Mbani këto parasysht:

- Njësia DUHET të kontrollohet për dëmtime dhe plotësi gjatë dorëzimit. Çdo dëmtim ose pjesë që mungon DUHET t'i raportohet menjëherë agjentit të ankesave të operatorit.
- Sill njësine e paketuar sa më afër të jetë e mundur te pozicioni final i instalimit për të parandaluar dëmtimin gjatë transportimit.
- Përgatitni paraprakisht rrugën gjatë të cilës dëshironi të sillni njësine në pozicionin e saj përfundimtar të instalimit.
- Kur merrni në përdorim njësine, merrni parasysht këto:



E brishtë, përdoreni njësine me kujdes.



Mbajeni njësine vertikalisht për të shmangur dëmtimin.

4.1 Njësia e brendshme

4.1.1 Heqja nga paketimi i njësies së brendshme

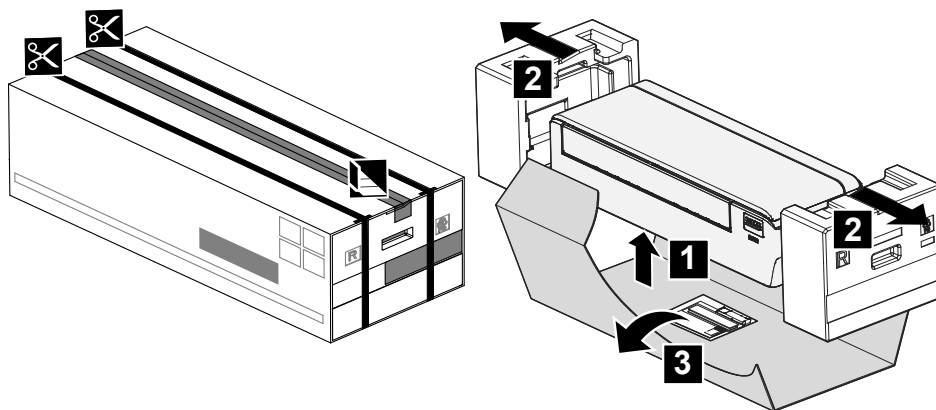

4.1.2 Heqja e aksesorëve nga njësia e brendshme

1 Hiqni:

- qesen e aksesorëve që gjendet në fund të paketimit,
- pllakën e montimit bashkëngjitur pjesës së pasme të njësies së brendshme,
- ngjitësen rezervë SSID që gjendet në grilën para.

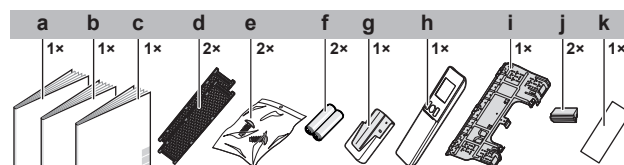

- a Manuali i instalimit
- b Manuali i përdorimit
- c Masat e përgjithshme paraprake mbi sigurinë
- d Filtri aromatizues i apatitit prej titani dhe filtri argjend i pastrimit (filtri Ag-ion)
- e Vidha e montimit të njësies së brendshme (M4×12L). Referojuni "9.3 Fiksimi i njësies mbi pllakën e montimit" [▶ 47].
- f Bateri e thatë AAA.LR03 (alkali) për telekomandën
- g Mbajtësja e telekomandës uajrles (ndërfaqja e përdoruesit)
- h Telekomanda uajrles (ndërfaqja e përdoruesit)

- i Pllaka e montimit
- j Kapaku i vidës
- k Ngjitëse rezervë SSID me letër lëshimi (ngjitur me njësinë)

- **Ngjitëse rezervë SSID.** MOS e hidhni ngjitësen rezervë. Mbajeni në një vend të sigurt në rast se ju nevojitet në të ardhmen (p.sh. në rast se ndërrohet rrjeta para ngjitëni te rrjeta e re).

5 Rreth njësisë



A2L

ALARM: MATERIAL QË NDIZET LEHTË

Ftohësi brenda kësaj njësie digjet lehtësisht.

5.1 Plani i sistemit

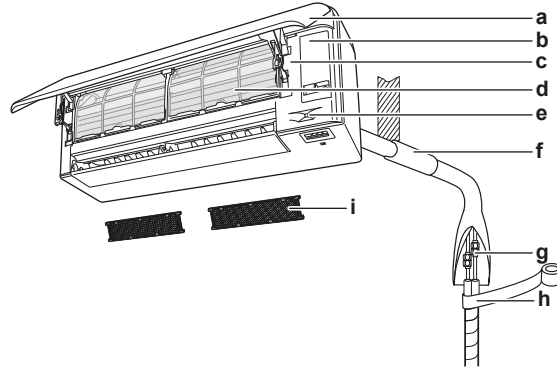

- a Paneli i përparmë
- b Kapaku i shërbimit
- c Ngjitëse SSID
- d Filtri i ajrit
- e Sensori inteligjent i syve
- f Stukoni hapësirën e vrimës së tubit
- g Tubacioni i ftohësit, zorra e kullimit dhe kabloja e ndërlidhjes
- h Izolant
- i Filtri aromatizues i apatitit prej titani dhe filtri argjend i pastrimit (filtri Ag-ion)

5.2 Gama e operimit

Përdore sistemin në kufijtë vijues të temperaturës dhe lagështisë për përdorim të sigurt dhe të efektshëm.

	Ftohje dhe tharje ^{(a)(b)}	Ngrhja ^(a)
Temperatura jashtë	-10~46°C DB	-15~24°C DB
Temperatura brenda	18~32°C DB	10~30°C DB
Lagështia e brendshme	≤80% ^(a)	—

^(a) Një pajisje sigurie mund ta ndalojë operimin e sistemit nëse njësia punon jashtë gamës së operimit.

^(b) Kondensimi dhe pikimi i ujit mund të ndodhë nëse njësia punon jashtë gamës së operimit.

5.3 Rreth LAN-it me valë

Për specifikimet e detajuara, udhëzimet e instalimit, metodat e cilësimit, pyetjet e shpeshta FAQ, deklaratën e pajtueshmërisë dhe versionin e fundit të këtij manuali, vizitoni app.daikineurope.com.



**INFORMACION: Deklarata e pajtueshmërisë**

- Daikin Industries Czech Republic s.r.o. deklaron se lloji i pajisjes së radios brenda kësaj njësisë është në pajtim me Direktivën 2014/53/EU dhe S.I. 2017/1206: Rregulloret e Pajisjeve të Radios 2017.
- Kjo njësi konsiderohet si pajisje e kombinuar në përputhje me përkufizimin e Direktivës 2014/53/EU dhe S.I. 2017/1206: Rregulloret e Pajisjeve të Radios 2017.

5.3.1 Masat paraprake kur përdorni LAN-in me valë

MOS e përdorni afër:

- **Pajisjeve mjekësore.** P.sh. personave që përdorin stimulues kardiakë ose defibrilatorë. Ky produkt mund të shkaktojë interferencë elektromagnetike.
- **Pajisjeve me kontroll automatik.** P.sh. dyerve automatike ose pajisjeve të alarmit të zjarrit. Ky produkt mund të shkaktojë defekte të pajisjes.
- **Mikrovalës.** Mund të ndikojë te komunikimet uajrles LAN.

5.3.2 Parametrat bazë

Parametri	Vlera
Fusha e frekuencës	2400 MHz~2483.5 MHz
Protokolli i radios	IEEE 802.11b/g/n
Kanali i frekuencës së radios	1~13
Energjia output	13 dBm
Energjia efektive e rrezatuar	15 dBm (11b) / 14 dBm (11g) / 14 dBm (11n)
Furnizimi me energji	DC 14 V / 100 mA

5.3.3 Rregullimi i LAN-it me valë

Klienti mban përgjegjësi për të ofruar:

- Telefon inteligjent ose tablet me versionin minimal të mbështetur të Android ose iOS, përcaktuar në app.daikineurope.com
- Linjë interneti dhe pajisje komunikimi si modem, ruter etj.
- Pikë aksesi linje LAN uajrles.
- Aplikacion i instaluar falas ONECTA.

Instalimi i aplikacionit ONECTA

- 1 Shkoni te Google Play (për pajisjet Android) ose App Store (për pajisjet iOS) dhe kërkoni "ONECTA".
- 2 Ndiqni udhëzimet në ekran për të instaluar aplikacionin ONECTA.



INFORMACION

Shkoni kodin QR për të shkarkuar dhe instaluar aplikacionin ONECTA në telefonin tuaj celular ose tablet:



6 Instalimi i njësisë



PARALAJMËRIM

Instalimi duhet të kryhet nga një instalues, zgjedhja e materialeve dhe instalimi duhet të përputhet me legjislacionit e zbatueshëm. Në Evropë, EN378 është standardi i zbatueshëm.

Në këtë kapitull

6.1	Përgatitja e vendit të instalimit	23
6.1.1	Kërkesat e vendit të instalimit për njësinë e brendshme.....	23
6.2	Hapja e njësisë	25
6.2.1	Si të hapni panelin e përparmë.....	25
6.2.2	Heqja e panelit të përparmë.....	25
6.2.3	Si të hapni kapakun e shërbimit.....	26
6.2.4	Heqja e rrjetës së përparme	26
6.2.5	Heqja e kapakut të kutisë së instalimeve elektrike	27
6.3	Montimi i njësisë së brendshme	28
6.3.1	Ri-instalimi i pllakës së montimit	28
6.3.2	Si të shponi një vrimë në mur	29
6.3.3	Si të hiqni kapakun e portës së tubit	30
6.4	Lidhja e tubacionit të kullimit	30
6.4.1	Udhëzimet e përgjithshme	31
6.4.2	Lidhja e tubacionit në krahun e djathtë, në pjesën e pasme ose fundore djathtas.....	32
6.4.3	Lidhja e tubacionit në krahun e majtë, në pjesën e pasme ose fundore majtas.....	32
6.4.4	Kontrolli për rrjedhje uji	33

6.1 Përgatitja e vendit të instalimit

Zgjidhni një vend instalimi me hapësirë të mjaftueshme për të bërë transportimin e njësisë në dhe jashtë kantierit.

MOS e instaloni njësinë në vende që shpesh përdoren si vend pune. Në rast punimesh (p.sh. mprehje) ku krijohet shumë pluhur, njësia DUHET mbuluar.



PARALAJMËRIM

Pajisja duhet të ruhet për të parandaluar dëmtimin mekanik dhe në një dhomë të ajrosur mirë pa burime ndezjeje që janë vazhdimisht në gjendje pune (p.sh. flakë të hapura, pajisje gazi në gjendje pune ose një ngrohës elektrik po në gjendje pune). Madhësia e dhomës duhet të jetë siç specifikohet në masat e përgjithshme paraprake mbi sigurinë.

6.1.1 Kërkesat e vendit të instalimit për njësinë e brendshme



INFORMACION

Lexoni gjithashtu masat paraprake dhe kërkesat në "[2 Masat paraprake të sigurisë së përgjithshme](#)" [▶ 7].



INFORMACION

Niveli i presionit të zërit është më pak se 70 dBA.

- **Rryma e ajrit.** Sigurohu që asgjë të mos bllokojë rrymën e ajrit.
- **Kullimi.** Sigurohu që uji i kondensuar mund të hiqet siç duhet.

- Izolimi i murit. Kur kushtet në mur kalojnë 30°C dhe kur në mur vendoset një lagështi relative prej 80% ose ajër i freskët, atëherë kërkohet izolimi shtesë (minimumi 10 mm trashësi, sfungjer polietileni).
- **Forca e murit.** Kontrolloni nëse muri ose dyshemeja janë të qëndrueshëm për të mbështetur peshën e njësisë. Nëse ka rrezik, përforconi murin ose dyshemenë para instalimit të njësisë.

Instaloni kablllo energjie të paktën 1 metër larg televizorëve ose radiove për të penguar interferencën. Në varësi të valëve të radios, distanca prej 3 metrave mund të MOS jetë e mjaftueshme.

- Zgjidh një vendndodhje ku zhurma e ajrit ose ajri i nxehtë/ftohtë çlirohet nga njësia nuk shqetëson askënd dhe vendndodhja zgjidhet sipas legjislacionit në fuqi.
- Drita fluoreshente. Kur instaloni një telekomandë uajrles (ndërfaqja e përdoruesit) në një dhomë me drita fluoreshente, mbani parasysh të mëposhtme për të shmangur interferencën:
 - Instaloni telekomandën uajrles (ndërfaqja e përdoruesit) sa më afër me njësinë e brendshme të jetë e mundur.
 - Instaloje njësinë e brendshme sa më larg të jetë e mundur me dritat fluoreshente.

NUK rekomandohet instalimi i njësisë në vendet vijuese, sepse mund të shkurtojnë jetëgjatësinë e njësisë:

- Aty ku voltazhi luhetet shumë
- Në automjete ose mjete lundrimi
- Aty ku ka prani të avullit acidik ose alkalik
- Në vende ku në atmosferë ka prani piklash prej vaji mineralesh, spërka ose avull. Pjesët plastike mund të përkeqësohen dhe të bien ose mund të shkaktojnë rrjedhje uji.
- Në vendet ku njësia do të bllokonte rrezet e drejtpërdrejta të diellit.
- Në banja.
- Zonat e ndjeshme ndaj zërit (p.sh. afër një dhome gjumi), në mënyrë që zhurma e operimit të mos shkaktojë shqetësime.



NJOFTIM

MOS vendosni sende poshtë njësisë së brendshme dhe/ose të jashtme që mund të njomet. Përndryshe kondensimi te njësia kryesore ose tubat e ftohësit, pislëku i ajrit të filtrit ose bllokimi i drenazhit mund të shkaktojë pikim dhe sendet poshtë njësisë mund të bëhen pis ose dëmtohen.

- **Hapësira.** Instaloni njësinë të paktën 1,8 m nga dyshemeja dhe mbani parasysh këto kërkesa për distancat nga muret dhe tavan:

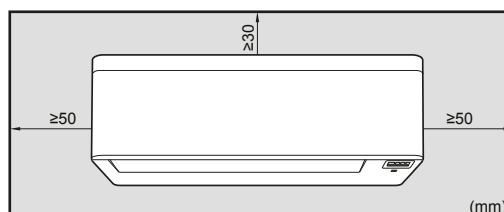

Shënim: Sigurohuni që të mos ketë pengesa brenda 500 mm poshtë marrësit të sinjalit infrakuq. Ato mund të ndikojnë në performancën e marrjes të telekomandës.

6.2 Hapja e njësisë

6.2.1 Si të hapni panelin e përparmë

- 1 Mbajeni panelin e përparmë nga të dy krahët dhe hapeni.

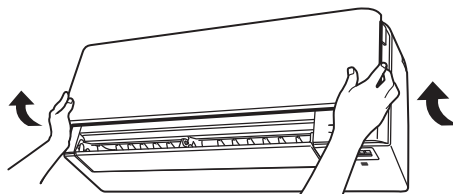

- 2 Ulni poshtë të dy kyçet në pjesën e pasme të panelit të përparmë.
- 3 Hapni panelin e përparmë derisa mbështetësja të përshtatet te skeda e montimit.

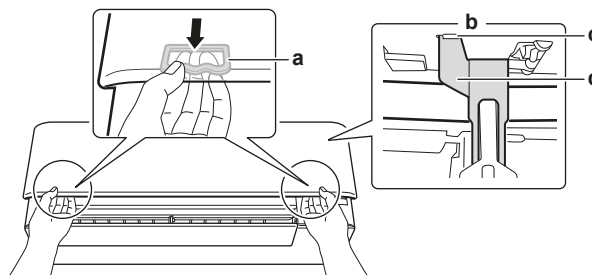

- a Kyçi (1 në secilën krah)
- b Ana e pasme e panelit të përparmë
- c Skeda e montimit
- d Mbështetësja

6.2.2 Heqja e panelit të përparmë



INFORMACION

Hiqni panelin e përparmë vetëm në rast se DUHET të ndërrohet.

- 1 Hapni panelin e përparmë. Shikoni "[6.2.1 Si të hapni panelin e përparmë](#)" [▶ 25].
- 2 Hapni kyçet e panelit që gjenden te pjesa e pasme e panelit (1 në secilën anë).

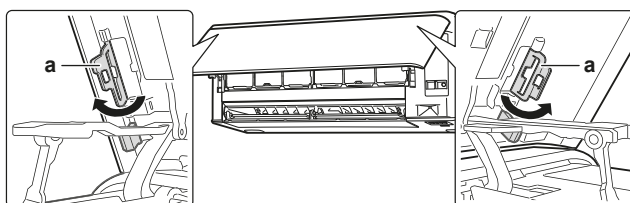

- a Kyçi i panelit

- 3 Shtyni ngadalë krahun e djathtë nga e djathta për të shkëputur boshtin nga sloti i tij po në këtë krah.

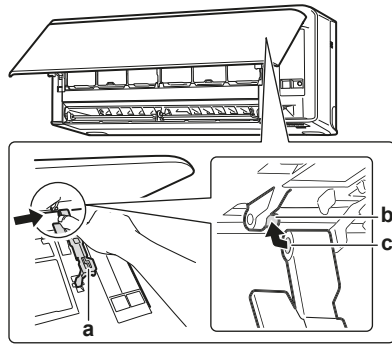

- a Krahu
- b Boshti
- c Sloti i boshtit

4 Shkëputni boshtin e panelit të përparmë nga sloti i boshtit në anën e majtë.

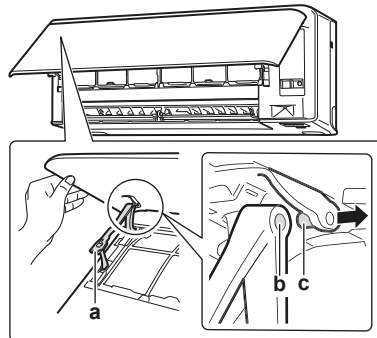

- a Krahu
- b Sloti i boshtit
- c Boshti

5 Hiqni panelin e përparmë.

6 Për të riinstaluar panelin e përparmë kryeni hapat sipas rregullit të kundërt.

6.2.3 Si të hapni kapakun e shërbimit

1 Hiqni 1 vidhë nga kapaku i shërbimit.

2 Tërhiqni horizontalisht kapakun e shërbimit nga njësia.

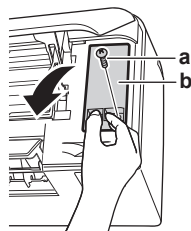

- a Vidha e kapakut të shërbimit
- b Kapaku i shërbimit



NJOFTIM

Kur mbyllni kapakun e shërbimit, sigurohuni që çifti rrotullues i shtrëngimit NUK e kalon 1.4 (±0.2) N•m.

6.2.4 Heqja e rrjetës së përparme



KUJDES

Mbjaj veshur pajisje të përshtatshme mbrojtëse personale (doreza mbrojtëse, syze sigurie,...) kur kryen instalimin, mirëmbajtjen ose servisin e sistemit.

- 1 Hapni panelin e përparmë. Referojuni "6.2.1 Si të hapni panelin e përparmë" [▶ 25].
- 2 Hiqni kapakun e shërbimit. Referojuni "6.2.3 Si të hapni kapakun e shërbimit" [▶ 26].
- 3 Hiqni rripin e telit nga morseta e telit dhe lidhësi.
- 4 Hiqni krahun anësor duke e shtyrë nga e majta dhe duke e tërhequr para.
- 5 Hiqni 2 kapakët e vidhave duke përdorur një pllakë të gjatë të sheshtë si një vizore e mbështjellë në një leckë dhe hiqni 2 vidhat.

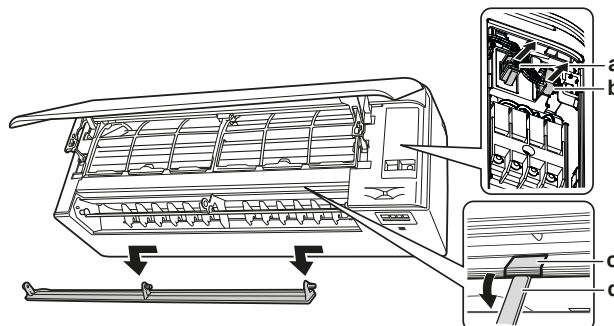

- a Lidhësi
- b Kapësja e telit
- c Këllëfi i vidës
- d Pllakë e gjatë e sheshtë e mbështjellë në leckë

- 6 Shtyjeni lart rrjetën e përparme dhe pastaj drejt pllakës së montimit për ta hequr rrjetën nga 3 grremçat.

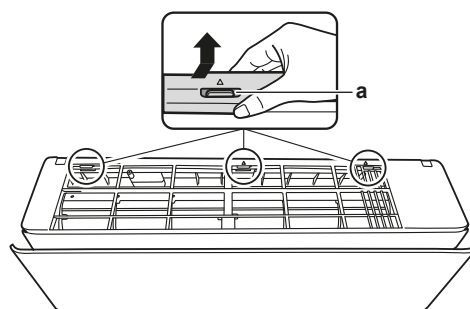

- a Grremçi

Kushti paraprak: Nëse vendi i punës është i kufizuar.

- 7 Ngjitur me grremçat fusni një kaçavidë minus.
- 8 Tërhiqni rrjetën e përparme lart duke përdorur një kaçavidë minus dhe shtyjeni drejt pllakës së montimit.

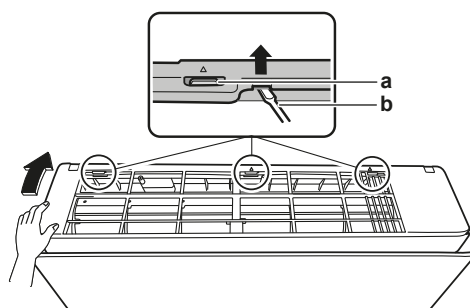

- a Grremçi
- b Kaçavidë minus

6.2.5 Heqja e kapakut të kutisë së instalimeve elektrike

Kushti paraprak: Hiqni rrjetën e përparme.

- 1 Hiqni 1 vidhë nga kutia e instalimeve elektrike.
- 2 Hapni kapakun e kutisë së instalimeve elektrike duke e tërhequr drejt pjesës para.
- 3 Hapni kapakun e kutisë së instalimeve elektrike nga 2 grremçat e pasmë.

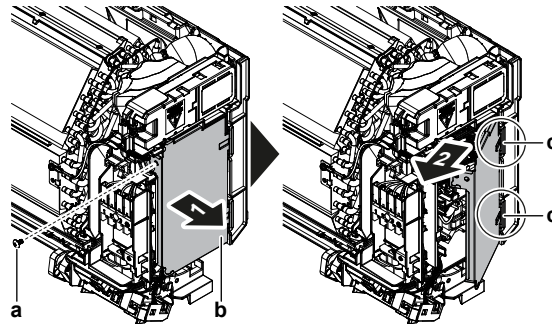

- a Vida
- b Kapaku i kutisë së instalimeve elektrike
- c Grremçi i pasmë

- 4 Për të rivendosur kapakun, së parë bashkëngjitni kutinë e instalimeve elektrike me grremçat, mbylleni atë dhe rivendosni vidhën.



NJOFTIM

Kur mbyllni kapakun e kutisë së instalimeve elektrike, sigurohuni që çifti rrotullues i shtrëngimit NUK e kalon $2.0 (\pm 0.2) \text{ N}\cdot\text{m}$.

6.3 Montimi i njësisë së brendshme

Në këtë kapitull

6.3.1	Ri-instalimi i pllakës së montimit	28
6.3.2	Si të shponi një vrimë në mur	29
6.3.3	Si të hiqni kapakun e portës së tubit	30

6.3.1 Ri-instalimi i pllakës së montimit

- 1 Instalimi i përkohshëm i pllakës së montimit.
- 2 Niveloni pllakën e montimit.
- 3 Shënoni qendrat e pikave të shpimit në mur duke përdorur një matës. Vendoseni metrin matës te simboli ">".
- 4 Mbaroni instalimin duke siguruar pllakën e montimit në mur duke përdorur vidha M4×25L (furnizuar nga klienti).

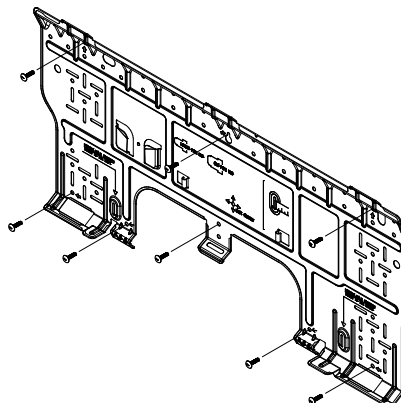

**INFORMACION**

Kapaku i portës së tubit të hequr mund të mbahet në një xhep të pllakës së montimit.

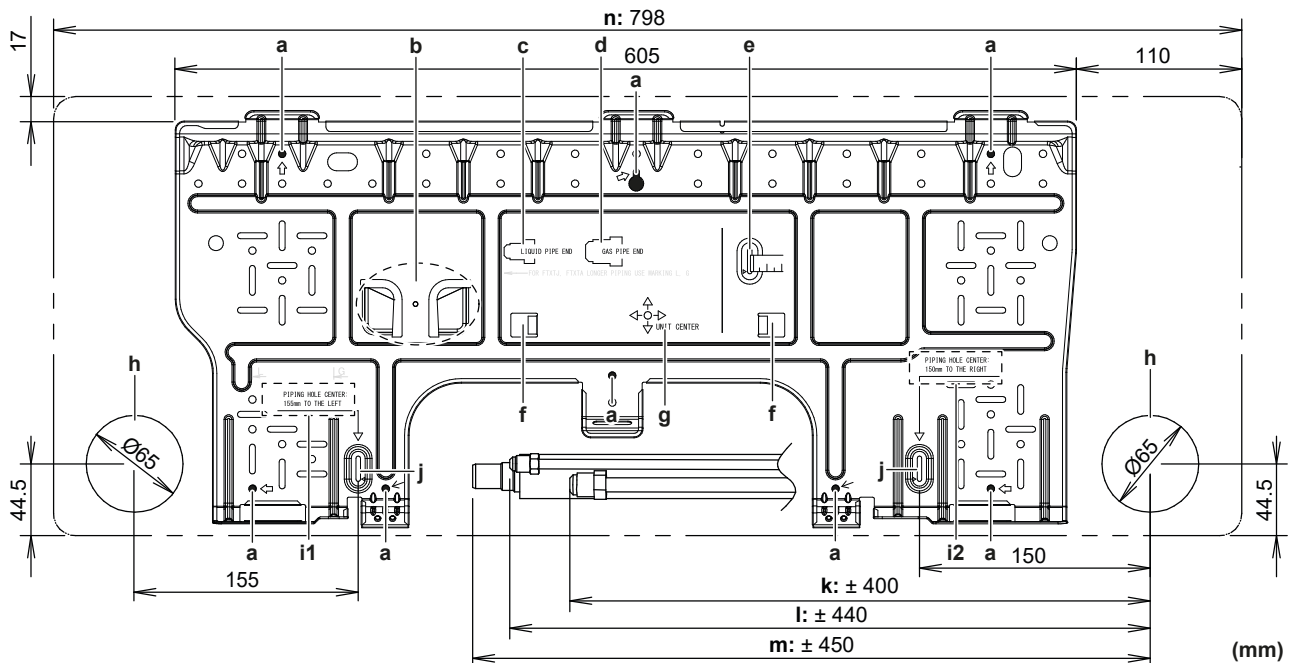

- | | |
|---|---|
| <p>a Pikat e fiksimit të pllakës së montimit të rekomanduar</p> <p>b Xhep për kapakun e portës së tubit</p> <p>c Fundi i tubit të lëngjeve</p> <p>d Fundi i tubit të gazrave</p> <p>e Përdorni matës siç tregohet</p> <p>f Mbajtëset për vendosjen e një niveluesi</p> <p>g Qendra e njësisë</p> <p>h Vrima për tubacionin e montuar Ø65 mm</p> | <p>i1 Qendra e vrimës së tubacionit: 155 mm në të majtë</p> <p>i2 Qendra e vrimës së tubacionit: 150 mm për të djathtë</p> <p>j Pozicioni për metrin të simboli "▷"</p> <p>k Gjatësia e tubacionit të gazrave</p> <p>l Gjatësia e tubacionit të lëngjeve</p> <p>m Gjatësia e zorrës së kullimit</p> <p>n Konturi i njësisë</p> |
|---|---|

6.3.2 Si të shponi një vrimë në mur

**KUJDES**

Për muret që përmbajnë një kornizë ose dërrasë metalike, përdorni një tub të futur në mur dhe veshje muri të mekanizmi i furnizimit përmes vrimës për të parandaluar një nxehtësi të mundshme, shok elektrik apo zjarr.

**NJOFTIM**

Sigurohuni të izoloni boshllëqet përreth tubave me material izolues (siguruar nga instaluesi) për të parandaluar rrjedhjen e ujit.

- 1 Hapni një mekanizëm furnizimi 65 mm të madh përmes vrimës në mur me një pjerrësi tatëpjetë drejt pjesës së jashtme.
- 2 Vendosni një tub muri të futur në vrimë.
- 3 Vendosni një veshje muri në tubin e murit.

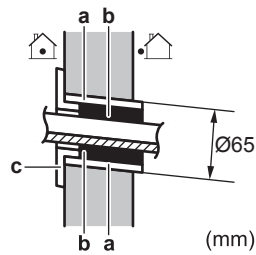

- a Tubacioni i futur në mur
- b Stuko
- c Kapaku i vrimës së murit

- 4 Pas përfundimit të instalimeve, vendosjes së tubacionit të ftohësit dhe kullimit, MOS harroni të izoloni boshllëkun me stuko.

6.3.3 Si të hiqni kapakun e portës së tubit



INFORMACION

Për të lidhur tubacionin në krahun e djathtë, në fund djathtas, në krahun e majtës ose në fund majtas, kapaku i portës së tubit DUHET të hiqet.

- 1 Prisni kapakun e portës së tubit nga brenda rrjetës së përparme duke përdorur një sharrë në formë U-je.

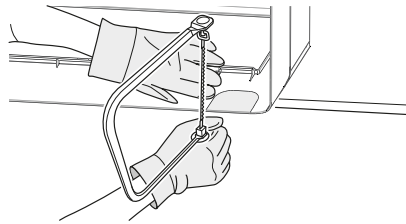

- 2 Hiqni çdo rrudhje përgjatë pjesës së prerjes duke përdorur një limë gjilpërë gjysmë të rrumbullakët.

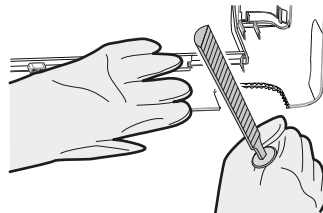

NJOFTIM

MOS përdorni pinca për të hequr kapakun e portës së tubit, sepse kjo do të dëmtonte rrjetën e përparme.

6.4 Lidhja e tubacionit të kullimit

Në këtë kapitull

6.4.1	Udhëzimet e përgjithshme	31
6.4.2	Lidhja e tubacionit në krahun e djathtë, në pjesën e pasme ose fundore djathtas	32
6.4.3	Lidhja e tubacionit në krahun e majtës, në pjesën e pasme ose fundore majtas	32
6.4.4	Kontrolli për rrjedhje uji	33

6.4.1 Udhëzimet e përgjithshme

- **Gjatësia e tubit.** Mbajeni tubacionin e kullimit sa më të shkurtër të jetë e mundur.
- **Madhësia e tubit.** Nëse kërkohet zgjatimi i zorrës së kullimit ose tubacioni i futur i kullimit, përdorni pjesë të përshtatshme që përputhen me fundin e pjesës së përparme të zorrës.

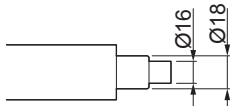
**NJOFTIM**

- Instaloni zorrën e kullimit me një pjerrësi tatëpjetë.
- Laqet NUK lejohen.
- MOS e fusni pjesën fundore të zorrës në ujë.

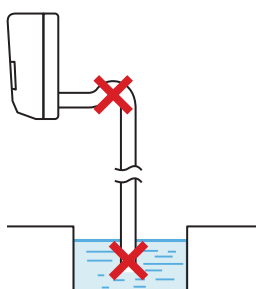

- **Zgjatimi i zorrës së kullimit.** Për ta zgjatur zorrën e kullimit, përdorni një zorrë me diametër të brendshëm Ø16 mm. MOS harroni të përdorni tub për izolimin e nxehtësisë në pjesën e brendshme të zorrës së zgjatimit.

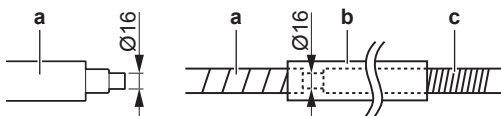

- a Zorrë kullimi siguruar me njësinë e brendshme
- b Tubi i izolimit të nxehtësisë (siguar nga klienti)
- c Zorrë zgjatimi për kullim

- **Tub i pathyeshëm klorid polivinili.** Kur lidhni një tub të pathyeshëm klorid polivinili (vlera nominale Ø13 mm) direkt me zorrën e kullimit si dhe me tubacionin e futur, përdorni një folë kullimi që sigurohet nga klienti (vlera nominale Ø13 mm).

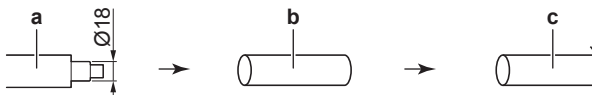

- a Zorrë kullimi siguruar me njësinë e brendshme
- b Foleja e kullimit me vlerë nominale Ø13 mm (siguar nga klienti)
- c Tub i pathyeshëm klorid polivinili (siguar nga klienti)

- **Kondensimi.** Merr masa kundër kondensimit. Izolo tubacionin e plotë të kullimit në ndërtesë.

- 1 Vendosni zorrën e kullimit në tubin e kullimit siç tregohet në figurën vijuese, që të MOS nxirret nga tubi i kullimit.

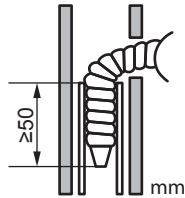

6.4.2 Lidhja e tubacionit në krahun e djathtë, në pjesën e pasme ose fundore djathtas



INFORMACION

Kur del nga fabrika tubacioni është nga krahu i djathtë. Për tubacionin e krahut të majtë, hiqni tubacionin nga ana e djathtë dhe instalojeni në anën e majtë.

- 1 Ngjitni zorrën e kullimit me ngjitës adeziv te fundi i tubave të ftohësit.
- 2 Mbështilleni bashkë zorrën e kullimit dhe tubat e ftohësit duke përdorur izolant.

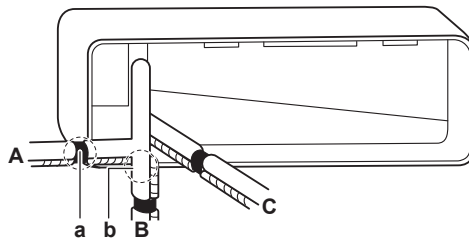

- A Tubacioni i krahut të djathtë
- B Tubacioni fundor djathtas
- C Tubacioni fundor prapa
- a Hiqni kapakun e portës së tubit këtu për tubacionin e krahut të djathtë
- b Hiqni kapakun e portës së tubit këtu për tubacionin fundor

6.4.3 Lidhja e tubacionit në krahun e majtë, në pjesën e pasme ose fundore majtas



INFORMACION

Kur del nga fabrika tubacioni është nga krahu i djathtë. Për tubacionin e krahut të majtë, hiqni tubacionin nga ana e djathtë dhe instalojeni në anën e majtë.

- 1 Hiqni vidhën e fiksimit të izolimit në krahun e djathtë dhe hiqni zorrën e kullimit.
- 2 Hiqni kandelën e kullimit në anën e majtë dhe ngjiteni me anën e djathtë.



NJOFTIM

MOS përdorni vaj lubrifikues (vaj ftohësi) në kandelën e kullimit kur e vendosni brenda. Kandelja e kullimit mund të përkeqësohet dhe shkaktojë rrjedhje kullimi nga kandelja.

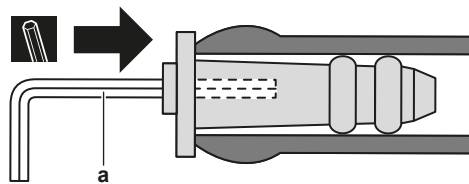

a çelës heksagonal 4 mm

- 3 Vendosni zorrën e kullimit në krahun e majtë dhe mos harroni ta shtrëngoni me vidhën e fiksimit; përndryshe mund të ketë rrjedhje uji.

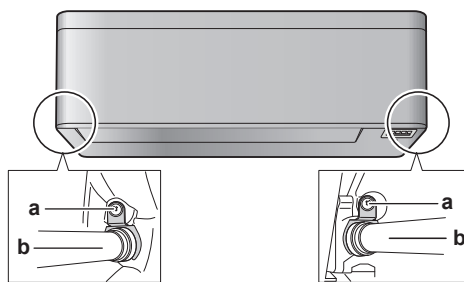

- a** Vidha e fiksimit të izolimit
- b** Zorra e kullimit

- 4** Ngjitni zorrën e kullimit dhe tubat e ftohësit nga ana fundore duke përdorur izolant.

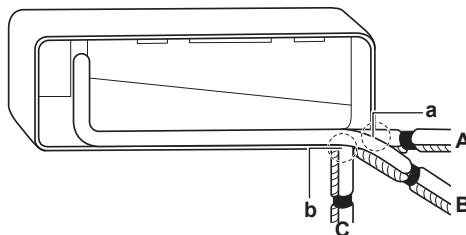

- A** Tubacioni i krahut të majtë
- B** Tubacioni prapa majtas
- C** Tubacioni fundor majtas
- a** Hiqni kapakun e portës së tubit këtu për tubacionin e krahut të majtë
- b** Hiqni kapakun e portës së tubit këtu për tubacionin e krahut të majtë në fund

6.4.4 Kontrolli për rrjedhje uji

- 1** Hiqni filtrat e ajrit.
- 2** Hidhni ngadalë rreth 1 l ujë në tabakanë e kullimit dhe kontrolloni për rrjedhje uji.

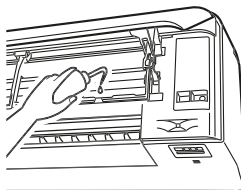

7 Instalimi i tubacionit

Në këtë kapitull

7.1	Përgatitja e tubacionit të ftohësit	34
7.1.1	Kërkesat e tubacionit të ftohësit	34
7.1.2	Izolimi i tubacionit të ftohësit	35
7.2	Lidhja e tubacionit të ftohësit	35
7.2.1	Lidhja e tubacionit të ftohësit me njësinë e brendshme	35
7.2.2	Masat paraprake kur bëhet lidhja e tubacionit të ftohësit	36
7.2.3	Udhëzime kur kryen lidhjen e tubacionit të ftohësit.....	37
7.2.4	Udhëzimet për përthyerjen e tubit.....	37
7.2.5	Ngjeshje e fundit të tubit.....	37
7.2.6	Lidhja e tubacionit të ftohësit me njësinë e brendshme	38
7.2.7	Për të kontrolluar nyjat e tubacionit të ftohësit për rrjedhje pas ngarkimit të ftohësit	39

7.1 Përgatitja e tubacionit të ftohësit

7.1.1 Kërkesat e tubacionit të ftohësit



KUJDES

Tubacioni dhe nyjat e bashkimit të një sistemi të ndarë do të kryhen me nyja të përhershme kur të jenë brenda një hapësire të zënë përveç nyjave që lidhin tubacionin me njësitë e brendshme.



NJOFTIM

Tubacioni dhe pjesë të tjera presioni do të jenë të përshtatshme për ftohësin. Përdorni bakër fosforik dhe deoksidues pa shtresa për tubacionin e ftohësit.



INFORMACION

Lexoni gjithashtu masat paraprake dhe kërkesat në "[2 Masat paraprake të sigurisë së përgjithshme](#)" [▶ 7].

- Materialet e huaja brenda tubave (përfshirë vajrat për fabrikimin) duhet të jenë ≤30 mg/10 m.

Diametri i tubacionit të ftohësit

Përdorni të njëjtat diametra si lidhjet te njësia e jashtme:

Kategoria	Diametri periferik i tubit (mm)	
	Tubi i lëngjeve	Tubi i gazrave
15~42	Ø6,4	Ø9,5
50	Ø6,4	Ø12,7

Materiali i tubacionit të ftohësit

- **Materiali i tubacionit:** bakër fosforik dhe deoksidues pa shtresa për e ftohësit
- **Lidhjet me ngjeshje:** Përdor vetëm material të kalitur.
- **Shkalla e kalitjes dhe trashësia e tubacioneve:**

Diametri periferik (\emptyset)	Shkalla e kalitjes	Trashësia (t) ^(a)	
6,4 mm (1/4")	Kalitur (O)	≥0,8 mm	
9,5 mm (3/8")			
12,7 mm (1/2")			

^(a) Në varësi të legjislacionit në fuqi dhe presionit maksimal në gjendje të pune të njësisë (shihni "PS High" te pllaka e emrit të njësisë), mund të kërkohet një trashësi më e madhe e tubacionit.

7.1.2 Izolimi i tubacionit të ftohësit

- Përdor sfungjer polietileni si material izolimi:
 - me një shkallë transferimi të nxehtësisë mes 0,041 dhe 0,052 W/mK (0,035 dhe 0,045 kcal/mh°C)
 - me një rezistencë ndaj ngrohjes prej të paktën 120°C
- Trashësia e izolimit:

Diametri periferik i tubit (\emptyset_p)	Diametri i brendshëm i izolimit (\emptyset_i)	Trashësia e izolimit (t)
6,4 mm (1/4")	8~10 mm	≥10 mm
9,5 mm (3/8")	12~15 mm	≥13 mm
12,7 mm (1/2")	14~16 mm	≥13 mm

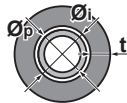

Nëse temperatura është më e lartë se 30°C dhe lagështia është më e madhe se RH 80% (lagështia relative), trashësia e materialeve të izolimit duhet të jetë të paktën 20 mm për të parandaluar kondensimin mbi sipërfaqen e izolimit.

7.2 Lidhja e tubacionit të ftohësit

7.2.1 Lidhja e tubacionit të ftohësit me njësinë e brendshme

Para lidhjes së tubacionit të ftohësit

Sigurohu që njësia e jashtme dhe e brendshme janë montuar.

Ngarkesa tipike e punës

Lidhja e tubacionit të ftohësit përfshin:

- Lidhja e tubacionit të ftohësit me njësinë e brendshme
- Lidhja e tubacionit të ftohësit me njësinë e jashtme
- Izolimi i tubacionit të ftohësit
- Mbajtja parasysh e udhëzimeve për:
 - Lakimin e tubit
 - Zgjerimin e fundeve të tubit
 - Përdorimin e valvuleve të ndërprerjes

7.2.2 Masat paraprake kur bëhet lidhja e tubacionit të ftohësit



INFORMACION

Lexo gjithashtu masat paraprake dhe kërkesat në kapitujt vijues:

- "2 Masat paraprake të sigurisë së përgjithshme" [▶ 7]
- "7.1 Përgatitja e tubacionit të ftohësit" [▶ 34]



RREZIK: RREZIK DJEGIEJE//PËRVËLIMI



NJOFTIM

- Përdorni dadon e zgjerimit që është vendosur në njësi.
- Për të parandaluar rrjedhje të gazit, vendosni vaj ngrirjeje VETËM në brendësi të pjesës së zgjeruar. Përdorni vaj ngrirjeje për R32 (FW68DA).
- MOS i përdorni sërish kyçet.



NJOFTIM

- MOS përdorni vaj mineral në pjesën e zgjeruar.
- KURRË mos instaloni tharëse me këtë R32 për të garantuar jetëgjatësinë e saj. Materiali i tharjes mund të shpërbëhet dhe dëmtojë sistemin.



NJOFTIM

Merrni parasysh këto masa paraprake te tubacioni i ftohësit:

- Shmangni çdo gjë përveç përzierjes së ftohësit të caktuar në ciklin e tij (p.sh. ajri).
- Përdor vetëm R32 kur shton ftohës.
- Përdor vetëm veglat e instalimit (p.sh. kompleti i matësit të kolektorit), që përdoren ekskluzivisht për instalimet R32 për t'i rezistuar presionit dhe për të penguar materialet e huaja (p.sh. vajërat mineralë dhe lagështinë) nga përzierja në sistem.
- Instaloni tubacionin që zgjerimi MOS të bëhet subjekt i presionit mekanik.
- MOS i lini tubat pa mbikëqyrje në vendin e punës. Nëse instalimi NUK kryhet në 1 ditë, mbroni tubacionin siç përshkruhet në tabelën vijuese për të penguar hyrjen e pislëkut, lëngjeve ose pluhurit në tubacion.
- Bëni kujdes kur kaloni tuba bakri nga muret (shikoni figurën e mëposhtme).

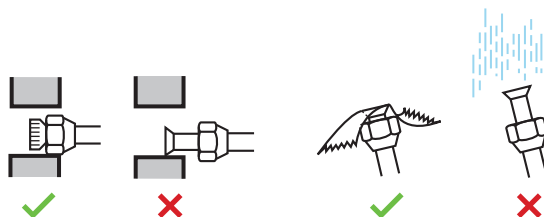

Njësia	Periudha e instalimit	Metoda e mbrojtjes
Njësia e jashtme	>1 muaj	Shtrëngo tubin
	<1 muaj	Shtrëngo tubin ose lidhe me ngjitëse
Njësia e brendshme	Pavarësisht periudhës	

**NJOFTIM**

MOS e hapni valvulin e ndalimit të ftohësit para se të kontrolloni tubacionin e ftohësit. Kur ju duhet të ngarkoni ftohës shtesë, rekomandohet të hapni valvulin e ndalimit të ftohësit pas ngarkimit.

7.2.3 Udhëzime kur kryen lidhjen e tubacionit të ftohësit

Merrni parasysh udhëzimet vijuese kur lidhni tubat:

- Vidhni sipërfaqen e brendshme të telit të zgjeruar me vaj eteri ose esteri kur lidhni dadon e telit të zgjeruar. Shtrëngojeni 3 ose 4 herë me dorë, para se ta shtrëngoni mirë.

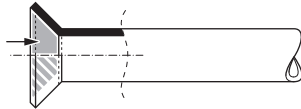

- Përdorni GJITHMONË 2 çelësa së bashku kur lironi një dado të telit të zgjeruar.
- Përdorni GJITHMONË një çelës dhe çift rrotullues së bashku për të shtrënguar dadon e telit të zgjeruar kur lidhni tubacionin. Kjo kryhet për të parandaluar plasaritjen dhe rrjedhjet e dados.

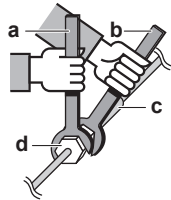

- a Çift rrotullues
- b Çelës
- c Bashkues tubacioni
- d Dado teli të zgjeruar

Madhësia e tubacionit (mm)	Çift rrotullues për shtrëngim (N•m)	Dimensionet e telit të zgjeruar (A) (mm)	Forma e telit zgjerues (mm)
Ø6,4	15~17	8,7~9,1	
Ø9,5	33~39	12,8~13,2	
Ø12,7	50~60	16,2~16,6	

7.2.4 Udhëzimet për përthyerjen e tubit

Përdor një përthyes për përthyerjen. Të gjitha përthyerjet e tubave duhet të jenë sa më të buta të jetë e mundur (rrezja e përthyerjes duhet të jetë 30~40 mm ose më e madhe).

7.2.5 Ngjeshje e fundit të tubit

**KUJDES**

- Ngjeshja e paplotë mund të shkaktojë rrjedhje të gazit të ftohësit.
- MOS ripërdorni ngjeshje. Përdor ngjeshje të reja për të parandaluar rrjedhjen e gazit të ftohësit.
- Përdorni dado ngjeshëse që përfshihen me njësinë. Përdorimi i dadove të ndryshme ngjeshëse mund të shkaktojë rrjedhjen e gazit të ftohësit.

- 1 Priteni fundin e tubit me një prerës.
- 2 Hiqni gërvimat me sipërfaqen prerëse përmbys në mënyrë që ciflat MOS të hyjnë në tub.

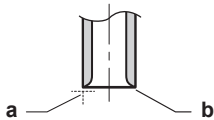

- a Prisni me saktësi në këndet e duhura.
- b Hiqni ciflat.

- 3 Hiqni dadon e zgjerimit nga valvuli i ndërprerjes dhe vendoseni atë në tub.
- 4 Zgjeroni tubin. Çaktoni pikërisht pozicionin siç tregohet në figurën e mëposhtme.



	Vegël ngjeshëse për R32 (lloj shtrëngimi)	Vegël tradicionale ngjethëse	
		Lloj shtrëngimi (Lloji Ridgid)	Lloji i dados anësore (Lloji Imperial)
A	0~0,5 mm	1,0~1,5 mm	1,5~2,0 mm

- 5 Kontrolloni që zgjerimi të kryhet si duhet.

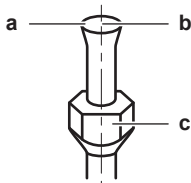

- a Sipërfaqja e brendshme e zgjerimit DUHET të jetë e përsosur.
- b Fundi i tubit DUHET të zgjerohet në mënyrë të barabartë në një rreth të përkryer.
- c Sigurohuni që të përputhet dadoja e zgjerimit.

7.2.6 Lidhja e tubacionit të ftohësit me njësinë e brendshme



A2L

ALARM: MATERIAL QË NDIZET LEHTË

Ftohësi brenda kësaj njësie digjet lehtësisht.

- **Gjatësia e tubit.** Mbajeni tubacionin e ftohësit sa më të shkurtër të jetë e mundur.
- 1 Lidhni tubacionin e ftohësit me njësinë duke përdorur **lidhjet e telit të zgjeruar**.
 - 2 Mbështillni lidhjen e tubit të ftohësit duke përdorur ngjitëse vinil, duke përkuar pjesërisht të paktën gjysmën e gjerësisë së ngjitëses me secilën radhë. Mbani të mbuluar çarjen e tubit të izolimit të nxehtësisë. Shmangni mbështjelljen e fortë të ngjitëses.

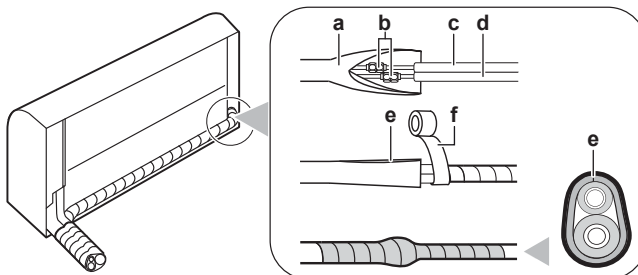

- a Kapaku i tubit të izolimit të nxehtësisë (në anën e njësisë së brendshme)
- b Lidhjet e telit të zgjeruar
- c Tubi i lëngjeve (me izolim) (siguruar nga klienti)
- d Tubi i gazrave (me izolim) (siguruar nga klienti)
- e Çarja në kapakun e tubit të izolimit të nxehtësisë me fytyrë nga lart
- f Ngjithëse vinili (siguruar nga klienti)

- 3 Izoloni** tubacionin e ftohësit, kabllon e ndërlidhjes dhe zorrën e kullimit te njësia e brendshme: Shikoni "[9.1 Izolimi i tubacionit të kullimit, të ftohësit dhe kabllos së ndërlidhjes](#)" [▶ 46].



NJOFTIM

Sigurohu të izolosh të gjithë tubacionin e ftohësit. Çdo tubacion i ekspozuar mund të shkaktojë kondensim.

7.2.7 Për të kontrolluar nyjat e tubacionit të ftohësit për rrjedhje pas ngarkimit të ftohësit

- 1 Kryeni testimet për rrjedhje sipas udhëzimeve në instalim manualin për instalimin e njësisë së jashtme.
- 2 Ngarkoni ftohësin.
- 3 kontrolloni për rrjedhje të ftohësit pas ngarkimit (shikoni më poshtë).

Testim për nyjat e ftohësit përgatitur në terren për njësitë e brendshme

- 1 Përdorni një metodë të testimit të rrjedhjes me një ndjeshmëri minimale prej 5 g të ftohësit në vit. Testoni rrjedhjet duke përdorur një presion prej të paktën 0,25 herë maksimumin e presionit funksional (shiko "PS High" në pllakën metalike të njësisë).

Nëse zbulohet një rrjedhje

- 1 Rikuperoni ftohësin, riparoni nyjën dhe përsëritni testimin.

8 Instalimi elektrik

Në këtë kapitull

8.1	Rreth lidhjes së instalimeve elektrike.....	40
8.1.1	Masat paraprake kur kryen lidhjet e instalimeve elektrike.....	40
8.1.2	Udhëzimet kur kryen lidhjet e instalimeve elektrike.....	41
8.1.3	Specifikimet e përbërësve standardë të instalimeve elektrike.....	43
8.2	Lidhja e instalimeve elektrike me njësinë e brendshme.....	43
8.3	Lidhja e aksesorëve opsionalë (ndërfaqja e përdoruesit të lidhur, ndërfaqja e përdoruesit qendror, etj.).....	44

8.1 Rreth lidhjes së instalimeve elektrike

Para se të bëni lidhjen e instalimeve elektrike

Sigurohuni që tubacioni i ftohësit është i lidhur dhe kontrolluar.

Ngarkesa tipike e punës

Lidhja e instalimeve elektrike zakonisht përbëhet nga këto faza:

- 1 Sigurohuni që sistemi i furnizimit me energji elektrike përputhet me specifikimet elektrike të njërive.
- 2 Lidhja e instalimeve elektrike me njësinë e jashtme.
- 3 Lidhja e instalimeve elektrike me njësinë e brendshme.
- 4 Lidhja e furnizimit me energjinë kryesore elektrike.

8.1.1 Masat paraprake kur kryen lidhjet e instalimeve elektrike



RREZIK: RREZIK VRASJEJE NGA GODITJA ELEKTRIKE



PARALAJMËRIM

- Të gjitha instalimet elektrike DUHEN kryer nga një elektricist i autorizuar dhe DUHET të pajtohen me rregulloren kombëtare të instalimeve elektrike.
- Kryeni lidhjet elektrike tek instalimet e montuara.
- Të gjithë komponentët e prokuruar në vend dhe të gjitha punimet elektrike DUHET të përputhen me legjislacionin në fuqi.



PARALAJMËRIM

GJITHMONË përdor kablo me shumë bërthama për kabllo të furnizimit me energji elektrike.



INFORMACION

Lexoni gjithashtu masat paraprake dhe kërkesat në "[2 Masat paraprake të sigurisë së përgjithshme](#)" [▶ 7].



INFORMACION

Gjithashtu lexoni "[8.1.3 Specifikimet e përbërësve standardë të instalimeve elektrike](#)" [▶ 43].

**PARALAJMËRIM**

- Nëse furnizimit me energji elektrike i mungon faza-N ose është e gabuar, pajisja mund të prishet.
- Vendos tokëzimin e duhur. MOS e tokëzoni njësinë te tubat e shërbimeve utilitare, përthithësi i fryrjeve apo tokëzimet e telefonit. Tokëzimi i paplotë mund të shkaktojë goditje elektrike.
- Instalo siguresat e kërkuara ose siguresat e qarkut.
- Siguroji instalimet elektrike me lidhëse kabllosh që kabllo të mos bin në kontakt me tehet e mprehta apo tubacionin, veçanërisht në anën e presionit të lartë.
- MOS përdorni tela të ngjitur, kordona zgjatues ose lidhje nga një sistem yjesh. Ato mund të shkaktojnë mbinxehje, goditje elektrike ose zjarr.
- MOS e instaloni kondensatorin për përparimin e fazës, sepse kjo pajisje është e pajisur me një inverter. Kondensatori për përparimin e fazës ul performancën dhe mund të shkaktojë aksidente.

**PARALAJMËRIM**

Nëse kordoni i korrentit është i dëmtuar, DUHET të ndërrohet nga prodhuesi, agjenti i shërbimit ose persona të ngjashëm të kualifikuar për të shmangur një rrezik.

**PARALAJMËRIM**

MOS e lidhni furnizimin e energjisë me njësinë e brendshme. Kjo mund të rezultojë në shok elektrik ose zjarr.

**PARALAJMËRIM**

- MOS përdorni pjesë elektrike të blera lokalisht brenda produktit.
- MOS e degëzoni furnizimin me energji elektrike për pompën e kullimit, etj. nga blloku terminal. Kjo mund të rezultojë në shok elektrik ose zjarr.

**PARALAJMËRIM**

Sistemin e instalimit të ndërlidhjes mbajeni larg tubave të bakrit pa izolim termal, sepse mund të jenë shumë të nxehta.

8.1.2 Udhëzimet kur kryen lidhjet e instalimeve elektrike

**NJOFTIM**

Rekomandojmë përdorimin e telave të fortë (tek bërthamë). Nëse përdoren telat e bllokuar, rrotulloni ngadalë telat për të konsoliduar fundin e përçuesit për secilin prej përdorim të drejtpërdrejtë në kapësen e terminalit ose vendosjen në një terminal të rumbullakët të llojit dredhë.

Përgatitja e telit të bllokuar të përçuesit për instalim**Metoda 1: Përdredhja e përçuesit**

- 1 Hiqni izolimin (20 mm) nga telat.
- 2 Përdridhni ngadalë anën fundore të përçuesit për të krijuar një lidhje "të fortë".

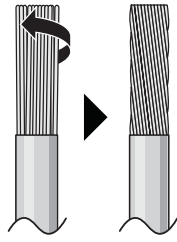

Metoda 2: Përdorimi i terminalit të rrumbullakët i llojit dredhë

- 1 Zhvishni izolimin nga telat dhe përdridhni ngadalë fundin e secilit tel.
- 2 Vendosni një terminal të rrumbullakët të llojit dredhë në fundin e telit. Vendosni terminalin e rrumbullakët i llojit dredhë në tel deri te pjesa e mbuluar dhe shtrëngoni terminalin me mjetin e duhur.

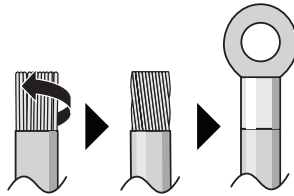

Përdorni metodat vijuese për instalimin e telave:

Lloji i telit	Metoda e instalimit
Tel me tek bërthamë Ose Teli i bllokuar i përçuesit i përdredhur në lidhje "të fortë"	<p>a Tel i dredhur (teli i bllokuar i përçuesit me tek bërthamë ose i përdredhur)</p> <p>b Vidhë</p> <p>c Rondele e sheshtë</p>
Tel i bllokuar përçuesi me terminal të rrumbullakët të llojit dredhë	<p>a Terminal</p> <p>b Vidhë</p> <p>c Rondele e sheshtë</p> <p>✓ Lejohet</p> <p>✗ NUK lejohet</p>

- Teli i tokëzuar mes mbajtësit të instalimeve dhe terminalit duhet të jetë më i gjatë se telat e tjerë.

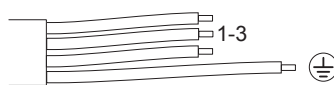

8.1.3 Specifikimet e përbërësve standardë të instalimeve elektrike

Përbërësi		
Kabllloja e ndërlidhjes (brenda↔jashtë)	Voltazhi	220~240 V
	Madhësia e telit	Përdorni vetëm tel të harmonizuar që ofrojnë izolim të dyfishtë dhe janë të përshtatshëm për voltazhin në përdorim Kablllo me 4 bërthama Minimumi 1,5 mm ²
Çelës i rrjedhjes së tokëzimit / çelës i rrymës së mbetur	DUHET të respektojë rregulloren kombëtare të instalimeve elektrike	

8.2 Lidhja e instalimeve elektrike me njësinë e brendshme

**PARALAJMËRIM**

Merr masa të përshtatshme për të parandaluar që njësia të përdoret si strehë nga kafshë të vogla. Kafshët e vogla që bien në kontakt me pjesët elektrike mund të shkaktojnë ndërprerjen e funksionit, tym ose zjarr.

**NJOFTIM**

- Mbani linjën e energjisë dhe të transmetimit të ndarë nga njëra-tjetra. Instalimet elektrike të transmetimit dhe furnizimi me energji elektrike mund të kryqëzohen, por NUK mund të punojnë paralel.
- Për të shmangur çdo lloj interferimi elektrik distanca mes të dy instalimeve duhet të jetë GJITHMONË të paktën 50 mm.

Punët elektrike duhen kryer në përputhje me manualin e i instalimit dhe rregullat kombëtare të instalimeve elektrike apo kodin e praktikës.

- Vendoseni njësinë e brendshme në çengelët e pllakës së montimit. Përdorni shenjat "Δ" si udhëzues.

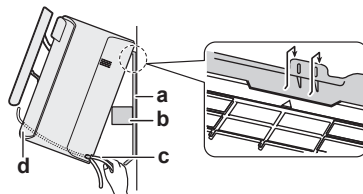

- a Pllaka e montimit (aksesor)
- b Pjesë e materialit paketues
- c Kabllloja e ndërlidhjes
- d Udhëzuesi i telit

**INFORMACION**

Mbështetni njësinë duke përdorur një pjesë të materialit paketues.

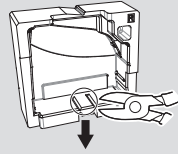
Shëmbull:

- 2 Hapnin panelin para dhe pastaj kapakun e shërbimit. Referojuni "6.2 Hapja e njësisë" [▶ 25].
- 3 Kaloni kabllon e ndërlidhjes nga njësia e jashtme përmes mekanizmit të furnizimit dhe vrima e murit, nëpërmjet pjesës prapa të njësisë së brendshme dhe nga ana para.

Shënim: Në rast se kabloja e ndërlidhjes është zhveshur përpara, mbuloni pjesën fundore me izolant.

- 4 Përkulni fundin e kabllot për lart.

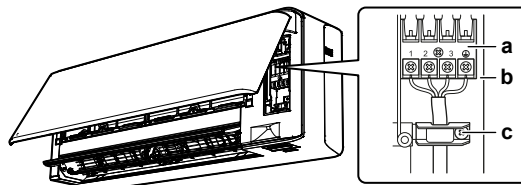

- a Blloku i terminalit
- b Blloku i përbërësit elektrik
- c Kapësja e kabllot

- 5 Zhvishni rreth 15 mm pjesët fundore të telit.
- 6 Përshtatni ngjyrat e telit me numrat e terminalit në bllonet e terminalit të njësisë së brendshme dhe vidhosni mirë telat me terminalet përkatëse.
- 7 Lidhni telin e tokëzimit me terminalin përkatës.
- 8 Fiksoni mirë telat me vidat e terminalit.
- 9 Tërhiqni telat për t'u siguruar që janë të ngjitur në mënyrë të sigurt, pastaj ruani telat me mbajtësen e telave.
- 10 Jepuni telave formë në mënyrë që kapaku i shërbimit të përputhet mirë, pastaj mbylleni atë.

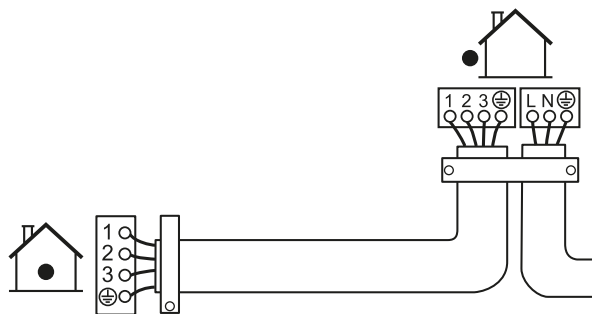

8.3 Lidhja e aksesorëve opsionalë (ndërfaqja e përdoruesit të lidhur, ndërfaqja e përdoruesit qendror, etj.)

- 1 Heqja e kapakut të kutisë së instalimeve elektrike (referojuni "6.2.5 Heqja e kapakut të kutisë së instalimeve elektrike" [▶ 27]).

- Ngjitni kabllon e lidhjes me lidhësin S21 dhe tërhiqni rripin e telit siç tregohet në figurën e mëposhtme.

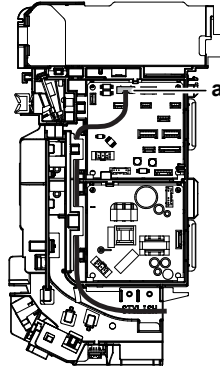

a Lidhësi S21

- Vendosni sërish kapakun e kutisë së instalimeve elektrike dhe tërhiqni rripin e telit përreth tij siç tregohet në figurën e mësipërme.

9 Përfundimi i instalimit të njësisë së brendshme

9.1 Izolimi i tubacionit të kullimit, të ftohësit dhe kabllor së ndërlidhjes

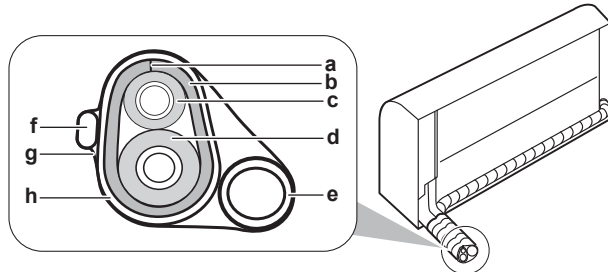

- a Çarja
- b Kapaku i tubit të izolimit të nxehtësisë
- c Tubi i lëngjeve
- d Tubi i gazrave
- e Tubi i kullimit
- f Kablloja e ndërlidhjes
- g Izolant
- h Ngjitës vinili

- 1 Pas përfundimit të tubacionit të kullimit, të ftohësit dhe kabllor së ndërlidhjes. Mbështillni bashkë tubat e ftohësit, kabllon e ndërlidhjes dhe zorrën e kullimit duke përdorur izolantin. Përkoni të paktën gjysmën e gjerësisë së ngjitëses nga secila radhë.

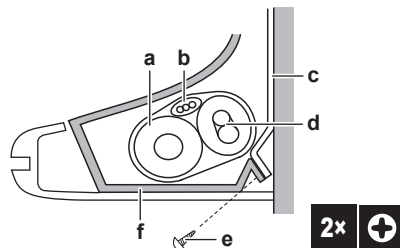

- a Zorra e kullimit
- b Kablloja e ndërlidhjes
- c Pllaka e montimit (aksesor)
- d Tubacioni i ftohësit
- e Vidha e montimit të njësisë së brendshme M4×12L (aksesor)
- f Korniza fundore

9.2 Kalimi i tubave ftohësit përmes vrimës së murit

- 1 Rregulloni tubat e ftohësit përgjatë linjës së tubacionit në pllakën e montimit.

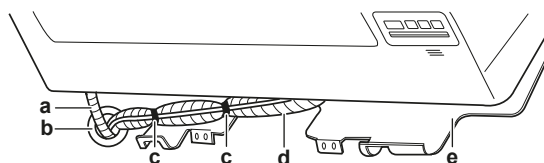

- a Zorra e kullimit
- b Stukoni vrimën me stuko ose material stukues
- c Ngjitës adeziv
- d Izolant
- e Pllaka e montimit (aksesor)

**NJOFTIM**

- MOS i përkulni tubat e ftohësit.
- MOS i shtyni tubat e ftohësit brenda kornizës fundore ose rrjetës së përparme.

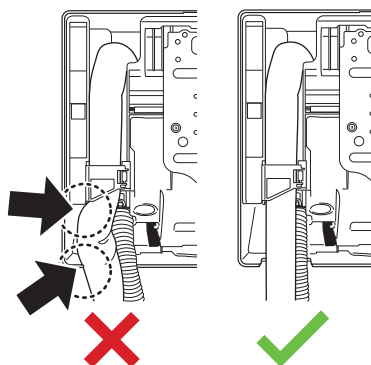

- 2 Kalojeni zorrën e kullimit dhe tubat e ftohësit përmes vrimës së murit dhe boshllëkun izolojeni me stuko.

9.3 Fiksimi i njësisë mbi pllakën e montimit

- 1 Vendoseni njësinë e brendshme mbi mbajtëset e pllakës së montimit. Përdorni shënimet "Δ" si udhëzues.

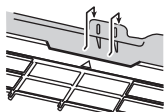

- 2 Shtypni kornizën fundore të njësisë me të dy duart për ta vendosur mbi grremçat fundorë të montimit. Sigurohuni që telat NUK ngjeshën kund.

Shënim: Siguroni që kabloja e ndërlidhjes NUK kapet te njësia e brendshme.

- 3 Shtypni buzën fundore të njësisë së brendshme të dy duart derisa të kapet mirë nga grremçat e pllakës së montimit.
- 4 Siguroni njësinë e brendshme me pllakën e montimit duke përdorur 2 vidha të montimit të njësisë së brendshme M4×12L (aksesor).

9.4 Mbyllja e njësisë

9.4.1 Ri-instalimi i rrjetës së përparme

- 1 Instaloni rrjetën e përparme dhe shtrëngoni fort 3 grremçat e sipërm.
- 2 Shtrëngoni 2 vidhat dhe vendosni sërish 2 kapakët e vidhave.
- 3 Rivendosni krahun anësor.
- 4 Vendoseni sërish rripin e telit të lidhësi dhe fiksojeni me kapësen e telit.
- 5 Mbyllni panelin e përparmë. Referojuni "[9.4.4 Mbyllja e panelit të përparmë](#)" [▶ 48].

9.4.2 Mbyllja e kapakut të shërbimit

- 1 Vendosni kapakun e shërbimit në vendin e tij fillestar në njësi.

- 1 vidhë instaloheni sërish në kapakun e shërbimit.



NJOFTIM

Kur mbyllni kapakun e shërbimit, sigurohuni që çifti rrotullues i shtrëngimit NUK e kalon 1.4 (±0.2) N•m.

9.4.3 Ri-instalimi i panelit të përparmë

- 1 Ngjitni panelin e përparmë.
- 2 Drejtoni boshtin në anën e djathtë me slotin e boshtit dhe shtyjini përbrenda deri në fund.
- 3 Shtyni ngadalë panelin e përparmë në anën e djathtë, drejtoni boshtin në anën e majtë me slotin dhe shtyjini përbrenda deri në fund.
- 4 Mbyllni kyçet në të dy krahët.

9.4.4 Mbyllja e panelit të përparmë

- 1 Ngrini ngadalë panelin e përparmë dhe hiqeni mbështetësen nga skeda e montimit.

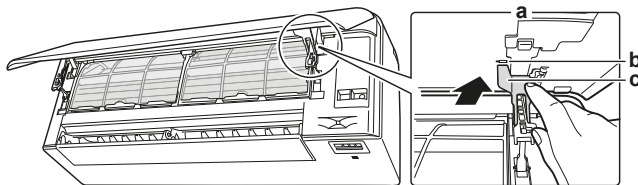

- a Ana e pasme e panelit të përparmë
- b Skeda e montimit
- c Mbështetësja

- 2 Mbyllni panelin e përparmë.

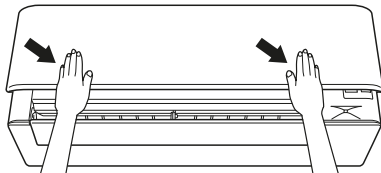

- 3 Shtypeni ngadalë panelin e përparmë për poshtë derisa të zër vend.

9.4.5 Instalimi i kapakëve të vidhave

- 1 Hapni panelin e përparmë dhe pastaj kapakun e xhepit.
- 2 Vendosni të dy kapakët e vidhave (1 në secilin krah).

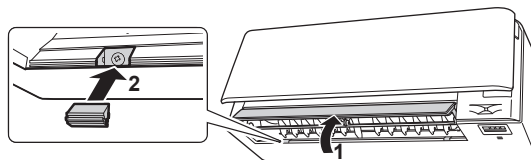

- 3 Kthejeni kapakun e xhepit në pozicionin fillestar dhe mbyllni panelin e përparmë.

10 Konfigurimi

10.1 Caktimi i një kanali ndryshe të marrësit të sinjalit infrakuq të njësisë së brendshme

Në rast se në 1 dhomë instalohen 2 njësi të brendshme, mund të caktohen adresa të ndryshme për 2 ndërfaqe përdoruesi.

- 1 Hiqni kapakun dhe bateritë nga ndërfaqja e përdoruesit.
- 2 Prisni telin e shkurtër bashkues të adresës J4.

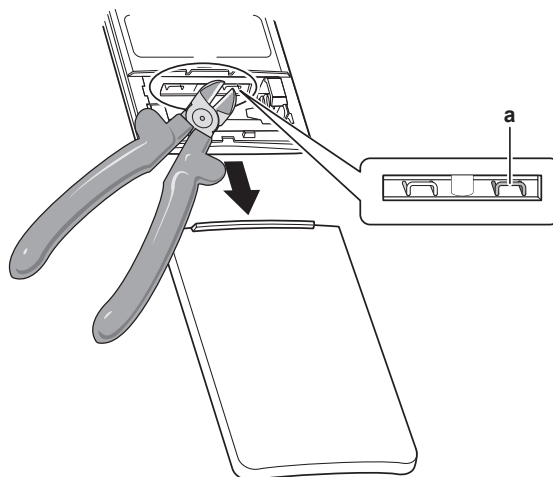





a Teli i shkurtër bashkues i adresës J4



NJOFTIM

Bëni kujdes MOS të dëmtoni pjesët rrethuese kur prisni telin e shkurtër bashkues të adresës.

- 3 Ndizni energjinë elektrike.
- 4 Shtypni njëkohësisht  dhe .
- 5 Shtypni , zgjidhni  dhe shtypni .

Rezultati: Llamba e operimit do të fillojë të vezullojë.

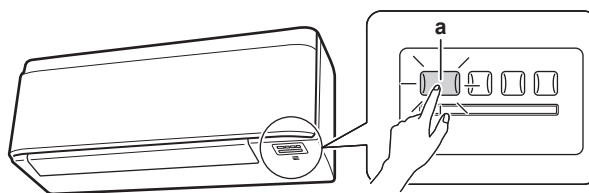

a Çelësi ON/OFF i njësisë së brendshme dhe llamba e operimit

- 6 Shtypni çelësin ON/OFF e njësisë së brendshme kur llamba e operimit pulson.

Teli i shkurtër bashkues i adresës	Adresa
Vendosja në gjendje fabrike	1
Pas prerjes me pinca	2



INFORMACION

Nëse cilësimi NUK mund të përfundojë kur llamba e operimit po pulsonte, përsëritni procesin e cilësimit nga fillimi.

7 Kur të mbarojë cilësimi, mbajeni **Mode** të shtypur për të paktën 5 sekonda.

Rezultati: Ndërfaqja e përdoruesit do të kthehet në ekranin e mëparshëm.

11 Vënia në punë



NJOFTIM

Lista e plotë e komisionimit të përgjithshëm. Përkrah udhëzimeve të komisionimit në këtë kapitull, disponohet gjithashtu një listë e plotë e komisionimit të përgjithshëm në Daikin Business Portal (kërkohet vërtetimi).

Lista e plotë e komisionimit të përgjithshëm është plotësuese e udhëzimeve në këtë kapitull dhe mund të përdoret si udhëzim dhe shabllon raportimi gjatë komisionimit dhe dorëzimit të përdoruesit.

11.1 Pamja e përgjithshme: Autorizimi

Ky kapitull përshkruan se çfarë duhet të bësh dhe dish për të autorizuar sistemin pasi të jetë instaluar.

Ngarkesa tipike e punës

Zakonisht komisionimi kalon në këto faza:

- 1 Kontrollimi i "Kontrollo listën e artikujve para autorizimit".
- 2 Kryerja e një testimi për sistemin.

11.2 Lista e plotë para komisionimit

- 1 Pas instalimit të njësisë, kontrolloni artikujt e renditur më poshtë.
- 2 Mbyllni njësinë.
- 3 Ndizni njësinë.

<input type="checkbox"/>	Lexo udhëzimet e instalimit të plotë, siç përshkruhen në udhëzuesin e instaluesit të referimit .
<input type="checkbox"/>	Njësitë e brendshme janë montuar siç duhet.
<input type="checkbox"/>	Njësia e jashtme është montuar siç duhet.
<input type="checkbox"/>	Hyrja/dalja e ajrit Kontrolloni që hyrja dhe dalja e ajrit nga njësia NUK pengohet nga letra, kartoni apo ndonjë material tjetër.
<input type="checkbox"/>	NUK ka faza që mungojnë apo që kthehen mbrapsht .
<input type="checkbox"/>	Tubat e ftohësit (të gazit dhe lëngut) janë të izoluar termikisht.
<input type="checkbox"/>	Kullimi Sigurohuni që kullimi qarkullon pa probleme. Pasoja e mundshme: Uji i kondensuar mund të pikojë.
<input type="checkbox"/>	Sistemi është tokëzuar siç duhet dhe terminalet e tokëzimit janë shtrënguar.
<input type="checkbox"/>	Siguresat ose pajisjet e mbrojtjes të instaluar lokalisht vendosen në përputhje me këtë dokument dhe NUK kanë kaluar në rrugë anësore.
<input type="checkbox"/>	Voltazhi i furnizimit me energji elektrike përputhet me voltazhin në etiketën identifikuese të njësisë.
<input type="checkbox"/>	Telat e specifikuar përdoren për kabllo e ndërlidhjes .
<input type="checkbox"/>	Njësia e brendshme merr sinjale të ndërfaqes së përdoruesit.

<input type="checkbox"/>	NUK ka lidhje të lira ose përbërës të dëmtuar elektrikë në kutinë e çelësit.
<input type="checkbox"/>	Rezistenca e izolimit të kompresorit është NË RREGULL.
<input type="checkbox"/>	NUK ka përbërës të dëmtuar ose tuba të ngjeshur në pjesën e brendshme të njësive të brendshme dhe jashtme.
<input type="checkbox"/>	NUK ka rrjedhje të ftohësit .
<input type="checkbox"/>	Madhësia e duhur e tubit instalohet dhe tubat izolohehen siç duhet.
<input type="checkbox"/>	Valvulet e ndalimit (gazit dhe lëngjeve) në njësinë e jashtme janë plotësisht të hapura.

11.3 Kryerja e një testimi







Kushti paraprak: Energjia elektrike DUHET të jetë brenda rrezes së specifikuar.

Kushti paraprak: Ekzekutimi i testimit mund të kryhet në gjendje ftohjeje ose ngrohjeje.

Kushti paraprak: Referojuni manualit të përdorimit të njësisë së brendshme për të caktuar temperaturën, modalitetin e operimit...

- 1 Në gjendjen ftohjeje, zgjidhni temperaturën më të ulët të programuar. Në gjendje ngrohjeje, zgjidhni temperaturën më të lartë të programuar. Ekzekutimi i testimit mund të çaktivizohet nëse është e nevojshme.
- 2 Kur të mbarojë ekzekutimi i testimit, caktoni temperaturën në një nivel normal. Në gjendje ftohjeje: 26~28°C, në gjendje ngrohjeje: 20~24°C.
- 3 Sigurohuni që të gjitha funksionet dhe pjesët funksionojnë si duhet.
- 4 Sistemi ndalon së operuari 3 minuta pas FIKJES së njësisë.

11.3.1 Kryerja e një testimi duke përdorur telekomandën

- 1 Shtypni  për të ndezur sistemin.
- 2 Shtypni njëkohësisht  dhe .
- 3 Shtypni , zgjidhni  dhe mbani shtypur .

Rezultati: Operimi i ekzekutimit të testimit ndalon automatikisht pas 30 minutave.

- 4 Për ta ndaluar operimin më herët, shtypni .

12 Kthimi te përdoruesi

Sapo të mbarojë testimi dhe njësia të punojë si duhet, sigurohuni që për përdoruesin këto të jenë të qarta:

- Kontrolloni që përdoruesi e ka dokumentacionin të printuar dhe kërkojini që ta mbajë për referencë në të ardhmen. Informoni përdoruesin që ai mund të gjejë dokumentacionin e plotë në URL-në e përmendur më herët në këtë manual.
- Sqaroni përdoruesin si ta përdorë si duhet sistemin dhe çfarë të bëjë në rast problemesh.
- Tregojani përdoruesit çfarë të bëjë për mirëmbajtjen e njësisë.

13 Hedhja



NJOFTIM

MOS provoni ta çmontoni vetë sistemin: çmontimi i sistemit, menaxhimi i ftohësit, vajit dhe pjesëve të tjera DUHET të përputhet me legjislacionin në fuqi. Njësitë DUHET të trajtohen në një vend për trajtim të specializuar për ripërdorim, riciklim dhe rikuperim.

14 Të dhënat teknike



















- Një **nëngrup** i të dhënave më të fundit teknike disponohen në faqen rajonale të internetit Daikin (e aksesueshme nga publiku).
- **Grupi i plotë** i të dhënave më të fundit teknike disponohen në Daikin Business Portal (kërkohet vërtetimi).

14.1 Skema e instalimeve elektrike

Skema e instalimeve elektrike jepet bashkë me njësinë, e cila gjendet në anën e brendshme djathtas të grilës së përparme të njësisë së brendshme.

14.1.1 Legjenda e unifikuar e skemës së instalimeve elektrike

Për pjesët dhe numërimin e zbatuar, referojuni skemës së rrjetit të telave në njësi. Numërimi i pjesëve bëhet me numra arabikë sipas rendit ngjites për secilën pjesë dhe përfaqësohet te pasqyra poshtë nga "*" te kodi i pjesës.

Simboli	Kuptimi	Simboli	Kuptimi
	Çelësi		Tokëzimi mbrojtës
			
			
	Lidhja		Tokëzimi mbrojtës (vidhë)
	Lidhësi		Detektori
	Tokëzimi		Lidhësi i rele së
	Instalimet në terren		Lidhësi me qark të shkurtër
	Siguresa		Terminali
	Njësia e brendshme		Rripi i terminalit
	Njësia e jashtme		Kapësja e telit
	Pajisja reziduale korrenti		Ngrohësi

Simboli	Ngjyra	Simboli	Ngjyra
BLK	E zezë	ORG	Portokalli
BLU	Blu	PNK	Rozë
BRN	Kafe	PRP, PPL	E purpurt
GRN	Jeshil	RED	E kuqe
GRY	Gri	WHT	E bardhë
SKY BLU	Blu qielli	YLW	E verdhë

Simboli	Kuptimi
A*P	Qarku i stampuar

Simboli	Kuptimi
BS*	Butoni shtytës NDEZUR/FIKUR, çelësi i operimit
BZ, H*O	Sinjalizuesi
C*	Kondensatori
AC*, CN*, E*, HA*, HE*, HL*, HN*, HR*, MR*_A, MR*_B, S*, U, V, W, X*A, K*R_*, NE	Lidhja, lidhësi
D*, V*D	Dioda
DB*	Ura e diodës
DS*	Çelësi DIP
E*H	Ngrohësi
FU*, F*U, (për karakteristikat referojuni PCB brenda njësisë)	Siguresa
FG*	Lidhësi (baza e kornizës)
H*	Rripi
H*P, LED*, V*L	Lamba e pilotit, dioda që rrezaton dritë
HAP	Dioda që rrezaton dritë (monitori i shërbimit jeshil)
HIGH VOLTAGE	Voltazh i lartë
IES	Sensori inteligjent i syve
IPM*	Modul inteligjent i energjisë
K*R, KCR, KFR, KHuR, K*M	Rele magnetike
L	Me rrymë
L*	Bobinë
L*R	Reaktor
M*	Motori ingranues
M*C	Motori i kompresorit
M*F	Motori i ventilatorit
M*P	Motori i pompës së kullimit
M*S	Motori i lëkundjes
MR*, MRCW*, MRM*, MRN*	Rele magnetike
N	Neutral
n=*, N=*	Numri i kalimeve përmes bërthamës së ferritit
PAM	Rregullimi i gjerësisë së pulsit
PCB*	Qarku i stampuar
PM*	Moduli i energjisë
PS	Ndërrimi i energjisë
PTC*	Termistori PTC

Simboli	Kuptimi
Q*	Tranzitori bipolar me portë të izoluar (IGBT)
Q*C	Çelësi
Q*DI, KLM	Çelësi i rrjedhjes së tokëzimit
Q*L	Protektor mbingarkimi
Q*M	Çelësi termal
Q*R	Pajisja reziduale korrenti
R*	Rezistencë
R*T	Termistor
RC	Marrësi
S*C	Çelësi i kufizimit
S*L	Çelësi i pluskimit
S*NG	Detektori i rrjedhjes së ftohësit
S*NPH	Sensori i presionit (i lartë)
S*NPL	Sensori i presionit (i ulët)
S*PH, HPS*	Çelësi i presionit (i lartë)
S*PL	Çelësi i presionit (i ulët)
S*T	Termostat
S*RH	Sensori i lagështisë
S*W, SW*	Çelësi i operimit
SA*, F1S	Mbrojtës i fryrjes
SR*, WLU	Marrësi i sinjalit
SS*	Çelës i përzgjedhësit
SHEET METAL	Pllaka e fiksuar e rripit terminal
T*R	Transformuesi
TC, TRC	Transmetuesi
V*, R*V	Varistori
V*R	Ura e diodës, tranzitori bipolar me portë të izoluar (IGBT) moduli i energjisë
WRC	Telekomanda uajrles
X*	Terminali
X*M	Rripi i terminalit (blloko)
Y*E	Bobinë valvuli e zgjerimit elektronik
Y*R, Y*S	Bobinë valvuli e solenoidit përmbys
Z*C	Bërthamë ferriti
ZF, Z*F	Filtër zhurme

15 Fjalori

Shitësi

Shpërndarësi i shitjeve për produktin.

Instaluesi i autorizuar

Personi me aftësi teknike, i cili është i kualifikuar për të instaluar produktin.

Përdoruesi

Personi që është zotëruesi i produktit dhe/ose operon produktin.

Legjislacioni në fuqi

Të gjitha direktivat, ligjet, rregullat dhe/ose kodet ndërkombëtare, evropiane, kombëtare dhe vendore, që lidhen dhe përdoren për një produkt ose domen të caktuar.

Kompania e shërbimit

Kompania e kualifikuar që mund të kryejë ose bashkërendojë shërbimin e kërkuar të produktit.

Manuali i instalimit

Manuali i specifikuar i udhëzimit për një produkt ose përdorim të caktuar, duke shpjeguar instalimin, konfigurimin dhe mirëmbajtjen.

Manuali i përdorimit

Manuali i specifikuar i udhëzimit për një produkt ose përdorim të caktuar, duke shpjeguar përdorimin e tij.

Udhëzimet e mirëmbajtjes

Manuali i udhëzimit specifikuar për një produkt të caktuar apo aplikim, i cili sqaron (nëse përshtatet) si të instaloni, konfiguroni, operoni dhe/ose mirëmbani produktin apo aplikimin.

Aksesorë

Etiketa, manuale, fletëudhëzues dhe pajisje, që dorëzohen me produktin dhe që kanë nevojë të instalohen në përputhje me udhëzimet në dokumentet shoqëruese.

Pajisjet opsionale

Pajisje prodhuar ose miratuar nga Daikin që mund të kombinohen me produktin në përputhje me udhëzimet në dokumentet shoqëruese.

Furnizuar nga instaluesi

Pajisje të prodhuara JO nga Daikin që mund të kombinohen me produktin në përputhje me udhëzimet te dokumentacioni shoqërues.



DAIKIN INDUSTRIES CZECH REPUBLIC s.r.o.

U Nové Hospody 1/1155, 301 00 Plzeň Skvrňany, Czech Republic

DAIKIN EUROPE N.V.

Zandvoordestraat 300, B-8400 Oostende, Belgium

4P518023-15Q 2023.10

Copyright 2023 Daikin