

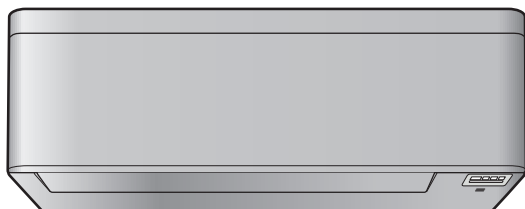

Uzstādītāja uzziņu grāmata

# Daikin telpu gaisa kondicionētājs



CTXA15C2V1BW  
FTXA20C2V1BW  
FTXA25C2V1BW  
FTXA35C2V1BW  
FTXA42C2V1BW  
FTXA50C2V1BW

CTXA15C2V1BS  
FTXA20C2V1BS  
FTXA25C2V1BS  
FTXA35C2V1BS  
FTXA42C2V1BS  
FTXA50C2V1BS

CTXA15C2V1BB  
FTXA20C2V1BB  
FTXA25C2V1BB  
FTXA35C2V1BB  
FTXA42C2V1BB  
FTXA50C2V1BB

# Saturs

<b>1</b>	<b>Informācija par dokumentāciju</b>	<b>4</b>
1.1	Par šo dokumentu .....	4
1.1.1	Brīdinājumu un simbolu nozīme .....	5
<b>2</b>	<b>Vispārīgas drošības piesardzības pasākumi</b>	<b>7</b>
2.1	Informācija uzstādītājam .....	7
2.1.1	Vispārīgi .....	7
2.1.2	Uzstādīšanas vieta .....	8
2.1.3	Dzesētājs — R410A vai R32 gadījumā .....	11
2.1.4	Elektrība .....	12
<b>3</b>	<b>Īpaši drošības norādījumi uzstādītājam</b>	<b>15</b>
<b>4</b>	<b>Informācija par iepakojumu</b>	<b>17</b>
4.1	Iekštelpu iekārta .....	17
4.1.1	Iekštelpu iekārtas izpakošana .....	17
4.1.2	Iekštelpu iekārtas piederumu noņemšana .....	17
<b>5</b>	<b>Par bloku</b>	<b>19</b>
5.1	Sistēmas shēma .....	19
5.2	Darbības diapazons .....	19
5.3	Par bezvadu LAN .....	19
5.3.1	Bezvadu LAN lietošanas drošības noteikumi .....	20
5.3.2	Galvenie parametri .....	20
5.3.3	Bezvadu LAN konfigurēšana .....	20
<b>6</b>	<b>Iekārtas uzstādīšana</b>	<b>22</b>
6.1	Uzstādīšanas vietas sagatavošana .....	22
6.1.1	Iekštelpās ievietojamās iekārtas uzstādīšanas vietas prasības .....	22
6.2	Iekārtas atvēršana .....	24
6.2.1	Priekšējā paneļa atvēršana .....	24
6.2.2	Priekšējā paneļa noņemšana .....	24
6.2.3	Apkopes vāka atvēršana .....	25
6.2.4	Priekšējā režģa noņemšana .....	25
6.2.5	Elektrības sadales kārbas noņemšana .....	26
6.3	Iekštelpu iekārtas montāža .....	27
6.3.1	Montāžas plātes uzstādīšana .....	27
6.3.2	Lai izveidotu urbumu sienā .....	28
6.3.3	Cauruļu atveres vāka izņemšana .....	29
6.4	Drenāžas cauruļu pievienošana .....	29
6.4.1	Vispārīgi norādījumi .....	29
6.4.2	Cauruļvada savienošana labajā pusē, pa labi aizmugurē vai pa labi apakšā .....	30
6.4.3	Cauruļvada savienošana kreisajā pusē, pa kreisi aizmugurē vai pa kreisi apakšā .....	31
6.4.4	Ūdens noplūdes pārbaude .....	32
<b>7</b>	<b>Cauruļu uzstādīšana</b>	<b>33</b>
7.1	Dzesētāja cauruļu sagatavošana .....	33
7.1.1	Prasības aukstumagēnta cauruļvadiem .....	33
7.1.2	Dzesētāja caurules izolācija .....	34
7.2	Dzesēšanas šķidrums cauruļu pievienošana .....	34
7.2.1	Dzesētāja cauruļu pievienošanu .....	34
7.2.2	Piesardzības pasākumi dzesētāja cauruļu pievienošanas laikā .....	35
7.2.3	Norādes dzesētāja cauruļu pievienošanai .....	36
7.2.4	Norādes cauruļu liekšanai .....	36
7.2.5	Caurules gala paplašināšana .....	36
7.2.6	Dzesējošās vielas cauruļu pievienošana iekštelpu iekārtai .....	37
7.2.7	Pēc aukstumagēnta uzpildīšanas pārbaudiet, vai aukstumagēnta cauruļu savienojumos nav noplūdes ....	38
<b>8</b>	<b>Elektroinstalācija</b>	<b>39</b>
8.1	Par elektroinstalācijas vadu pievienošanu .....	39
8.1.1	Piesardzības pasākumi elektroinstalācijas vadu uzstādīšanas laikā .....	39
8.1.2	Norādes par elektroinstalācijas vadu pievienošanu .....	40
8.1.3	Standarta elektroinstalācijas komponentu specifikācija .....	41
8.2	Elektrisko vadu savienošana ar iekšējo bloku .....	42
8.3	Papildu piederumu savienošana (lietotāju saskarnes ierīce ar vadu, centrālā lietotāju saskarnes ierīce u.c.) .....	43
<b>9</b>	<b>Iekštelpu iekārtas uzstādīšanas pabeigšana</b>	<b>44</b>

9.1	Drenāžas cauruļvada, aukstumaģenta cauruļvada un savienotājkabeļa izolēšana .....	44
9.2	Cauruļvadu ievilkšana sienas urbumā .....	44
9.3	Bloka piestiprināšana uz montāžas plates.....	45
9.4	Iekārtas aizvēršana.....	45
9.4.1	Priekšējā režģa uzstādīšana.....	45
9.4.2	Apkopes vāka aizvēršana.....	45
9.4.3	Priekšējā paneļa uzstādīšana.....	46
9.4.4	Priekšējā paneļa aizvēršana.....	46
9.4.5	Skrūvju vāciņu uzstādīšana.....	46
<b>10</b>	<b>Konfigurācija</b>	<b>47</b>
10.1	Cita kanāla iestatīšana iekšējā bloka infrasarkanā staru uztvērējam .....	47
<b>11</b>	<b>Nodošana ekspluatācijā</b>	<b>49</b>
11.1	Pārskats. Nodošana ekspluatācijā.....	49
11.2	Kontrolsaraksts pirms nodošanas ekspluatācijā.....	49
11.3	Darbības izmēģinājums.....	50
11.3.1	Darbības izmēģināšana ar bezvadu tālvadības pulti .....	50
<b>12</b>	<b>Nodošana lietotājam</b>	<b>51</b>
<b>13</b>	<b>Likvidēšana</b>	<b>52</b>
<b>14</b>	<b>Tehniskie dati</b>	<b>53</b>
14.1	Vadojuma shēma .....	53
14.1.1	Unificētās elektroinstalācijas shēmas apzīmējumi .....	53
<b>15</b>	<b>Glosārijs</b>	<b>56</b>

# 1 Informācija par dokumentāciju

## 1.1 Par šo dokumentu



### SARGIETIES!

Pārliecinieties, ka uzstādīšana, apkope, remonts un izmantotie materiāli atbilst Daikin instrukcijām (tostarp visiem "Dokumentācijas komplektā" uzskaitītajiem dokumentiem), kā arī attiecīgajiem tiesību aktiem un ka šos darbus veic tikai pilnvarots personāls. Eiropā un reģionos, kur ir spēkā IEC standarti, attiecīgais standarts ir EN/IEC 60335-2-40.



### INFORMĀCIJA

Pārliecinieties, ka lietotājam ir dokumentācija uz papīra, un aiciniet viņu saglabāt to turpmākai uzziņai.

### Mērķauditorija

Pilnvaroti uzstādītāji



### INFORMĀCIJA

Ir paredzēts, ka šo iekārtu izmanto speciālisti vai apmācīti lietotāji veikalos, vieglajā rūpniecībā un zemnieku saimniecībās, vai arī nelietpratīgas personas uzņēmumos un mājsaimniecībās.

### Dokumentācijas komplekts

Šis dokuments ir daļa no dokumentācijas komplekta. Pilns komplekts sastāv no tālāk norādītajiem dokumentiem.

#### • Vispārējie drošības noteikumi:

- Izlasiet šos drošības noteikumus PIRMS iekārtas uzstādīšanas
- Formāts: uz papīra (iekšējā bloka iepakojumā)

#### • Iekšējā bloka uzstādīšanas rokasgrāmata:

- Uzstādīšanas instrukcija
- Formāts: uz papīra (iekšējā bloka iepakojumā)

#### • Uzstādītāja uzziņu grāmata:

- Uzstādīšanas sagatavošana, labā prakse, atsaucē dati...
- Formāts: digitāli faili vietnē <https://www.daikin.eu>. Lai atrastu savu modeli, izmantojiet meklēšanas funkciju 🔍.

Piegādātās dokumentācijas jaunākos labojumus skatiet reģionālajā Daikin tīmekļa vietnē vai jautājiet izplatītājam.

Skenējiet tālāk norādīto QR kodu, lai vietnē Daikin atrastu pilnu dokumentācijas komplektu un plašāku informāciju par savu produktu.



Originālā instrukcija ir sastādīta angļu valodā. Instrukcija visās pārējās valodās ir oriģinālās instrukcijas tulkojums.

**Tehniskie dati**



- Jaunāko tehnisko datu **apakškopa** ir reģionālajā Daikin tīmekļa vietnē (publiski pieejama).
- Jaunāko tehnisko datu **pilnais komplekts** ir vietnē Daikin Business Portal (nepieciešama autentifikācija).

## 1.1.1 Brīdinājumu un simbolu nozīme



	<b>BRIESMAS!</b> Norāda situāciju, kas izraisa nāvi vai nopietnu savainošanos.
	<b>BĪSTAMI: STRĀVAS TRIECIENA BRIESMAS</b> Norāda situāciju, kas var izraisīt elektrotriecienu saņemšanu.
	<b>BĪSTAMI: APDEGUMU/APPLAUCĒŠANĀS BRIESMAS</b> Norāda situāciju, kas var izraisīt apdegumu gūšanu/applaucēšanos ļoti augstas vai zemas temperatūras iedarbības rezultātā.
	<b>BĪSTAMI: SPRĀDZIENA BRIESMAS</b> Norāda iespējami sprādzienbīstamu situāciju.
	<b>SARGIETIES!</b> Norāda situāciju, kas var izraisīt nāvi vai nopietnu savainošanos.
	<b>BRĪDINĀJUMS: VIEGLI UZLIESMOJOŠS MATERIĀLS</b>
	<b>A2L BRĪDINĀJUMS: MATERIĀLS AR ZEMĀKU UZLIESMOJAMĪBAS ROBEŽU</b> Aukstumaģents šajā blokā ir ar zemāku uzliesmojamības robežu.
	<b>UZMANĪBU!</b> Norāda situāciju, kas var izraisīt nāvi vai arī vieglu vai vidēji smagu savainošanos.
	<b>PIEZĪME</b> Norāda situāciju, kas var izraisīt aprīkojuma vai īpašuma bojājumus.
	<b>INFORMĀCIJA</b> Norāda noderīgus padomus vai papildinformāciju.

Uz iekārtas izmantotie simboli:

Simbols	Skaidrojums
	Pirms uzstādīšanas izlasiet uzstādīšanas un ekspluatācijas rokasgrāmatu, kā arī norādījumu lapu par vadojuma ierīkošanu.

Simbols	Skaidrojums
	Pirms apkopes un servisa darbu veikšanas izlasiet servisa rokasgrāmatu.
	Papildinformāciju skatiet uzstādītāja un lietotāja atsaucēs rokasgrāmatā.
	Iekārtai ir rotējošas daļas. Iekārtas apkopes vai pārbaudes laikā rīkojieties piesardzīgi.

Dokumentācijā izmantotie simboli:

Simbols	Skaidrojums
	Apzīmē attēla nosaukumu vai atsauci uz to. <b>Piemērs:</b> "▲ 1–3 attēla nosaukums" nozīmē "3. attēls 1. nodaļā".
	Apzīmē tabulas nosaukumu vai atsauci uz to. <b>Piemērs:</b> "■ 1–3 tabulas nosaukums" nozīmē "3. tabula 1. nodaļā".

## 2 Vispārīgas drošības piesardzības pasākumi

### 2.1 Informācija uzstādītājam

#### 2.1.1 Vispārīgi

Ja NEZINĀT, kā uzstādīt vai ekspluatēt šo iekārtu, sazinieties ar tās izplatītāju.



#### **BĪSTAMI: APDEGUMU/APPLAUCĒŠANĀS BRIESMAS**

- Darbības laikā un uzreiz pēc tās neskarieties pie dzesētāja caurulēm, ūdens caurulēm un iekšējām daļām. Tās var būt pārāk karstas vai pārāk aukstas. Nogaidiet, līdz to temperatūra atgriezīsies normas robežās. Ja tomēr nepieciešams tām pieskarties, OBLIGĀTI valkājiet aizsargcimdus.
- NEPIESKARIETIES noplūdušam dzesētājam.



#### **SARGIETIES!**

Nepareiza aprīkojuma vai izvēles piederumu uzstādīšana vai pievienošana var izraisīt elektriskās strāvas triecienu, īssavienojumu, noplūdes, aizdegšanos vai citādus iekārtas bojājumus. Izmantojiet TIKAI tādus piederumus, papildu aprīkojumu un rezerves daļas, ko apstiprinājis Daikin, ja vien nav norādīts citādi.



#### **SARGIETIES!**

Nodrošiniet, lai uzstādīšana, pārbaudes un izmantotie materiāli atbilstu piemērojamo likumdošanas aktu prasībām (papildus Daikin dokumentācijā aprakstītajām instrukcijām).



#### **SARGIETIES!**

Noplēšiet un izmetiet plastmasas iepakojuma maisiņus, lai ar tiem neviens nespēlētu, it ĪPAŠI bērni. **Iespējamās sekas:** nosmakšana.



#### **SARGIETIES!**

Veiciet atbilstošus pasākumus, lai nepieļautu to, ka iekārtu kā patvērumu izmanto nelieli dzīvnieki. Nelieli dzīvnieki, saskaroties ar elektriskajām daļām, var izraisīt nepareizu darbību, dūmošanu vai aizdegšanos.



#### **UZMANĪBU!**

Veicot ierīces uzstādīšanu, apkopi vai remontu, izmantojiet atbilstošu personas aizsargaprīkojumu (aizsargcimdus, aizsargbrilles utt.).



#### **UZMANĪBU!**

NEAIZTIECIET iekārtas gaisa ievadu un alumīnija ribas.



#### **UZMANĪBU!**

- Uz iekārtas augšējās virsmas NENOVIETOJIET nekādus objektus un aprīkojumu.
- NESĒDIET, NEKĀPIET un NESTĀVIET uz iekārtas.

Iespējams, ka piemērojamie likumdošanas akti pieprasa, lai kopā ar iekārti tiktu glabāts žurnāls, kurā, kā minimums, tiek reģistrēta informācija par tehnisko apkopi, remontdarbiem, pārbaužu rezultātiem, dīkstāves periodiem utt.

Viegli pieejamā vietā netālu no iekārtas ir JĀGLABĀ materiāli, kas satur vismaz tālāk norādīto informāciju.

- Instrukcijām par sistēmas izslēgšanu avārijas gadījumā.
- Ugunsdzēsības depo, policijas iecirkņa un slimnīcas nosaukumam un adresei.
- Remonta pakalpojumu sniedzēja nosaukums, adrese un kontakttālruni.

Eiropā šī žurnāla nepieciešamo saturu nosaka standarts EN378.

### 2.1.2 Uzstādīšanas vieta

- Ap iekārtu atstājiet pietiekami daudz brīvas vietas, lai nodrošinātu gaisa cirkulāciju un varētu veikt iekārtas remontu.
- Pārliecinieties, ka uzstādīšanas vieta var izturēt iekārtas svaru un vibrācijas.
- Nodrošiniet, lai uzstādīšanas telpa būtu labi ventilējama. NENOBLOĶĒJIET ventilācijas atveres.

- Nodrošiniet, lai iekārta būtu nolīmeņota.

NEUZSTĀDIET iekārtu tālāk minētajās vietās.

- Vietās, kur pastāv potenciāli sprādzienbīstama atmosfēra.
- Vietās, kur atrodas mašīnērija, kas izdala elektromagnētiskos viļņus. Elektromagnētiskie viļņi var traucēt vadības sistēmai un izraisīt aprīkojuma darbības traucējumus.
- Vietās, kur pastāv aizdegšanās risks uzliesmojošu gāzu noplūdes (piemēram, krāsas šķīdinātāja vai benzīna iztvaikojumi), oglekļa šķiedru un uzliesmojošu putekļu klātbūtnes dēļ.
- Vietās, kur rodas korozīvas gāzes (piemēram, sērskābes gāze). Vara cauruļu vai lodēto savienojumu korozija var izraisīt dzesētāja noplūdes.
- Vannas istabās.

### Instrukcija iekārtai ar aukstumaģentu R32



A2L

#### BRĪDINĀJUMS: MATERIĀLS AR ZEMĀKU UZLIESMOJAMĪBAS ROBEŽU

Aukstumaģents šajā blokā ir ar zemāku uzliesmojamības robežu.



#### SARGIETIES!

- Dzesētāja ķēdes daļas NEDRĪKST caurdurt vai dedzināt.
- NEDRĪKST izmantot tīrīšanas materiālus vai līdzekļus atkausēšanas procesa paātrināšanai, ko nav ieteicis ražotājs.
- Ņemiet vērā, kas sistēmā esošais dzesētājs ir bez smaržas.



#### SARGIETIES!

No mehāniskiem bojājumiem pasargātu iekārtu uzglabā labi vēdināmā telpā, kur nav aizdegšanās avotu (piemēram, atklātas liesmas, gāzes iekārtas vai elektriskā sildītāja, kas pastāvīgi darbojas); telpas izmēriem jābūt atbilstošiem tālāk minētajiem.



#### SARGIETIES!

Pārliecinieties, ka uzstādīšana, apkope un remonts atbilst Daikin instrukcijām un attiecīgiem tiesību aktiem (piemēram, valsts noteikumiem par gāzes izmantošanu) un ka šos darbus veic TIKAI pilnvarots personāls.

**SARGIETIES!**

Ja viena vai vairākas telpas ir savienotas ar iekārtu, izmantojot kanālu sistēmu, tad lūdzam pārliecināties, ka:

- nav aktīvu aizdegšanās avotu (piemēram, atklātas liesmas, gāzes iekārtas vai elektriskā sildītāja), ja grīdas platība ir mazāka par A (m<sup>2</sup>),
- kanālos nav uzstādītas papildu ierīces, kuras ar kļūt par aizdegšanās avotu (piemēram, karsta virsma ar temperatūru virs 700°C elektriskais pārslēgs),
- kanālos tiek izmantotas tikai ražotāja atļautas papildu ierīces,
- gaisa ieplūde UN izplūde ir tieši savienota ar to pašu telpu, izmantojot kanālus. Gaisa ieplūdei vai izplūdei NEDRĪKST izmantot, piemēram, iekarinātos griestus.

**SARGIETIES!**

- Veiciet piesardzības pasākumus, lai izvairītos no pārmērīgas vibrācijas vai pulsācijas aukstumaģenta cauruļvados.
- Aizsargierīces, cauruļvadus un veidgabalus pēc iespējas sargājiet no nelabvēlīgas vides ietekmes.
- Ir jāparedz un jāņem vērā garu cauruļvada posmu izstiepšanās un saraušanās.
- Cauruļvadi saldēšanas sistēmās ir jāprojektē un jāuzstāda tā, lai līdz minimumam samazinātu iespēju, ka hidrauliskais trieciens sabojā sistēmu.
- Iekštelpu bloki un caurules ir droši jāuzstāda un jāaizsargā tā, lai nevarētu notikt nejaušs aprīkojuma vai cauruļu bojājums, piemēram, pārvietojot mēbeles vai veicot rekonstrukcijas darbus.

**UZMANĪBU!**

NEIZMANTOJIET iespējamus aizdegšanās avotus, meklējot vai konstatējot aukstumaģenta noplūdi.

**PIEZĪME**

- NEDRĪKST otrreiz izmantot lietotus savienojumus un vara blīves.
- Dzesēšanas sistēmas uzstādīšanas laikā izveidotajiem savienojumiem ir jābūt pieejamiem apkopei.

**Uzstādīšanas vietas prasības****SARGIETIES!**

Ja iekārtā ir aukstumaģents R32, tad telpā, kur iekārta ir uzstādīta, tiek ekspluatēta un uzglabāta, grīdas platībai JĀBŪT lielākai par minimālo grīdas platību, kāda norādīta tabulā zem A (m<sup>2</sup>). Tas attiecas uz:

- Iekšējiem blokiem **bez** aukstumaģenta noplūdes devēja; ja iekšējie bloki ir **ar** aukstumaģenta noplūdes devēju, tad sk. uzstādīšanas rokasgrāmatu.
- Ārējo bloku, kas uzstādīts vai glabājas telpā (piem., ziemas dārzā, garāžā, mašīntelpā).

**PIEZĪME**

- Cauruļvadam jābūt droši uzstādītam un aizsargātam pret fiziskiem bojājumiem.
- Uzstādiet pēc iespējas īsākus cauruļvadus.

**Minimālās grīdas platības noteikšana**

- 1 Nosakiet kopējo aukstumaģenta daudzumu sistēmā (= rūpnīcā uzpildītais aukstumaģents ❶ + ❷ papildus uzpildītais aukstumaģents).

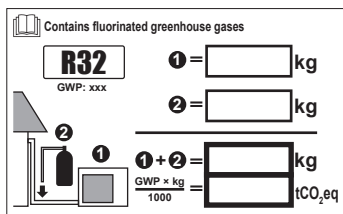

2 Nosakiet attiecīgo grafiku vai tabulu.

- Iekšējam blokam: Vai iekārta uzstādīta pie griestiem, pie sienas vai uz grīdas?
- Ārējiem blokiem, kas uzstādīti vai glabājas telpā, tas ir atkarīgs no uzstādīšanas augstuma:

Ja uzstādīšanas augstums ir...	Tad izmantojiet grafiku vai tabulu...
<1,8 m	Bloks uzstādīts uz grīdas
1,8 ≤ x < 2,2 m	Bloks uzstādīts pie sienas
≥ 2,2 m	Bloks uzstādīts pie griestiem

3 Izmantojiet grafiku vai tabulu, lai noteiktu minimālo grīdas platību.

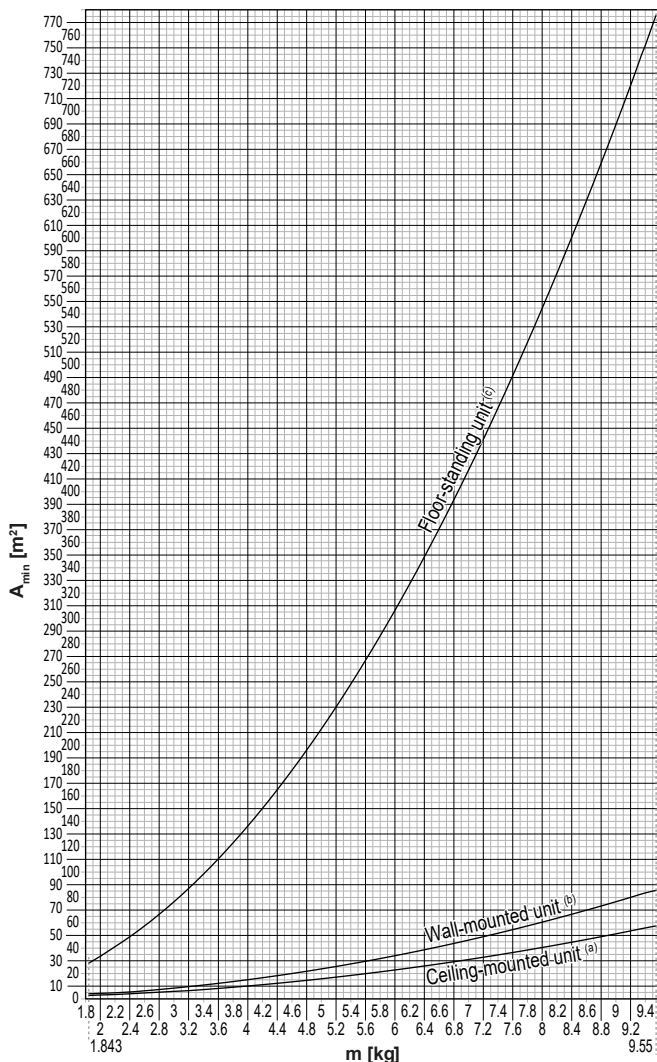

Ceiling-mounted unit <sup>(a)</sup>		Wall-mounted unit <sup>(b)</sup>		Floor-standing unit <sup>(c)</sup>	
m (kg)	A <sub>min</sub> (m <sup>2</sup> )	m (kg)	A <sub>min</sub> (m <sup>2</sup> )	m (kg)	A <sub>min</sub> (m <sup>2</sup> )
≤1.842	—	≤1.842	—	≤1.842	—
1.843	3.64	1.843	4.45	1.843	28.9
2.0	3.95	2.0	4.83	2.0	34.0
2.2	4.34	2.2	5.31	2.2	41.2
2.4	4.74	2.4	5.79	2.4	49.0
2.6	5.13	2.6	6.39	2.6	57.5
2.8	5.53	2.8	7.41	2.8	66.7
3.0	5.92	3.0	8.51	3.0	76.6
3.2	6.48	3.2	9.68	3.2	87.2
3.4	7.32	3.4	10.9	3.4	98.4
3.6	8.20	3.6	12.3	3.6	110
3.8	9.14	3.8	13.7	3.8	123
4.0	10.1	4.0	15.1	4.0	136
4.2	11.2	4.2	16.7	4.2	150
4.4	12.3	4.4	18.3	4.4	165
4.6	13.4	4.6	20.0	4.6	180
4.8	14.6	4.8	21.8	4.8	196
5.0	15.8	5.0	23.6	5.0	213
5.2	17.1	5.2	25.6	5.2	230
5.4	18.5	5.4	27.6	5.4	248
5.6	19.9	5.6	29.7	5.6	267
5.8	21.3	5.8	31.8	5.8	286
6.0	22.8	6.0	34.0	6.0	306
6.2	24.3	6.2	36.4	6.2	327
6.4	25.9	6.4	38.7	6.4	349
6.6	27.6	6.6	41.2	6.6	371
6.8	29.3	6.8	43.7	6.8	394
7.0	31.0	7.0	46.3	7.0	417
7.2	32.8	7.2	49.0	7.2	441
7.4	34.7	7.4	51.8	7.4	466
7.6	36.6	7.6	54.6	7.6	492
7.8	38.5	7.8	57.5	7.8	518
8	40.5	8	60.5	8	545
8.2	42.6	8.2	63.6	8.2	572
8.4	44.7	8.4	66.7	8.4	601
8.6	46.8	8.6	69.9	8.6	629
8.8	49.0	8.8	73.2	8.8	659
9	51.3	9	76.6	9	689
9.2	53.6	9.2	80.0	9.2	720
9.4	55.9	9.4	83.6	9.4	752
9.55	57.7	9.55	86.2	9.55	776

- m Kopējais aukstumģenta daudzums sistēmā
- A<sub>min</sub> Minimālā grīdas platība
- (a) Ceiling-mounted unit (= bloks uzstādīts pie griestiem)
- (b) Wall-mounted unit (= bloks uzstādīts pie sienas)
- (c) Floor-standing unit (= bloks uzstādīts uz grīdas)

## 2.1.3 Dzesētājs — R410A vai R32 gadījumā

Ja tiek izmantots. Plašāku informāciju skatiet uzstādīšanas rokasgrāmatā vai attiecīgā lietojuma uzstādītāja uzziņu rokasgrāmatā.

**BĪSTAMI: SPRĀDZIENA BRIESMAS**

**Atsūkņēšana – dzesētāja noplūde.** Ja vēlaties atsūkņēt sistēmu, un dzesētāja kontūrā ir noplūde:

- NEIZMANTOJIET iekārtas automātisko atsūkņēšanas funkciju, ar kuru varat pārsūkņēt visu dzesētāju no sistēmas āra iekārtā. **Iespējamās sekas:** Kompresora pašaiždegšanās un eksplozija, jo gaiss iekļūst strādājošā kompresorā.
- Izmantojiet atsevišķu reģenerācijas sistēmu, lai iekārtas kompresoram NEBŪTU jādarbojas.

**SARGIETIES!**

Pārbaūu laikā NEKAD nelietojiet produktā spiedienu, kas ir lielāks par maksimālo pieļaujamo spiedienu (kas norādīts datu plāksnītē uz iekārtas).

**SARGIETIES!**

Ja tiek konstatēta dzesētāja noplūde, veiciet visus nepieciešamos piesardzības pasākumus. Ja tiek konstatēta dzesētāja gāzes noplūde, nekavējoties izvēdiniet telpas. Iespējamie riski:

- Pārmērīga dzesētāja koncentrācija slēgtā telpā var radīt skābekļa trūkumu.
- Ja dzesētāja gāze nokļūst saskarē ar liesmām, var rasties toksiska gāze.

**SARGIETIES!**

VIENMĒR savāciet dzesētāja vielu. NEĻAUJIET tām nonākt tieši vidē. Uzstādīšanas vietas sakopšanai izmantojiet vakuumsūkni.

**SARGIETIES!**

Nodrošiniet, lai sistēmā nebūtu skābekļa. Dzesētāju drīkst uzpildīt TIKAI pēc tam, kad ir veikta noplūdes pārbaude un vakuūmžāvēšana.

**Iespējamās sekas:** Kompresora pašaiždegšanās un eksplozija, jo skābeklis iekļūst strādājošā kompresorā.

**PIEZĪME**

- Lai kompresors netiktu sabojāts, NEUZPILDIET vairāk par noteikto dzesētāja tilpumu.
- Ja dzesētāja sistēma ir jāatver, visi ar dzesētāju saistītie darbi ir JĀVEIC saskaņā ar piemērojamo likumdošanu.

**PIEZĪME**

Nodrošiniet, lai dzesējošās vielas cauruļu uzstādīšana tiktu veikta saskaņā ar piemērojamo likumdošanu. Eiropā piemērojamais standarts ir EN378.

**PIEZĪME**



Nodrošiniet, lai āra caurules un savienojumi NETIKTU pakļauti slodzei.



**PIEZĪME**

Kad visas caurules ir savienotas, pārbaudiet, vai nav gāzes noplūdes. Gāzes noplūdes noteikšanai izmantojiet slāpekli.

- Ja nepieciešama atkārtota uzpilde, par to skatiet iekārtas datu plāksnīti vai aukstumaģenta uzpildes uzlīmi. Tur ir norādīts aukstumaģenta tips un vajadzīgais daudzums.
- Neatkarīgi no tā, vai iekārta fabrikā ir vai nav uzpildīta ar aukstumaģentu, abos gadījumos var būt nepieciešama papildu uzpildīšana atkarībā no sistēmas cauruļvadu izmēriem un to garuma.
- Lietojiet TIKAI šajā sistēmā izmantotajam dzesēšanas šķidrums paredzētos rīkus, lai nodrošinātu spiedienizturību un novērstu svešķermeņu iekļūšanu sistēmā.
- Dzesēšanas šķidruma uzpildīšana tiek veikta šādi:

Ja	Tad
Tiek lietota sifona caurule (piemēram, cilindram ir apzīmējums "Pievienots šķidruma uzpildīšanas sifons")	Veiciet uzpildīšanu ar augšupvērstu cilindru. 
Sifona caurule NETIEK lietota	Veiciet uzpildīšanu ar lejupvērstu cilindru. 

- Lēnām atveriet dzesēšanas cilindrus.
- Uzpildiet dzesētāju šķidruma veidā. Ja tiks pievienots gāzes veida dzesētājs, var tikt traucēta darbība.



**UZMANĪBU!**

Kad dzesētāja uzpildīšanas procedūra ir pabeigta vai ir nepieciešams pārtraukums, nekavējoties aizveriet dzesētāja tvertnes vārstu. Ja vārsts NETIEK aizvērts tūlītēji, atlikušais spiediens var uzpildīt papildu dzesētāju. **Iespējamās sekas:** Nepareizs dzesētāja tilpums.

2.1.4 Elektrība



**BĪSTAMI: STRĀVAS TRIECIENA BRIESMAS**

- Pirms noņemat slēdžu kārbas vāku, pievienojat elektriskos vadus vai pieskaraties elektriskajām daļām, pilnībā ATSLĒDZIET strāvas padevi.
- Pirms apkopes veikšanas strāvas padevei jābūt atvienotai ilgāk nekā 10 minūtes, un ir jāveic sprieguma mērīšana galvenās ķēdes kondensatoru spailēs vai elektriskajās daļās. Pirms pieskaršanās elektriskajām daļām līdzstrāvas spriegumam JĀBŪT mazākam par 50 V. Spaiļu atrašanās vietu skatiet elektroinstalācijas shēmā.
- NEPIESKARIETIES elektriskajām daļām ar mitrām rokām.
- NEATSTĀJIET iekārtu bez uzraudzības, ja ir noņemts apkopes pārsegs.

**SARGIETIES!**

Ja rūpnīcā NAV uzstādīts galvenais slēdzis vai cits atvienošanas līdzeklis, kas kontaktus atvieno visos polos, nodrošinot pilnīgu atvienošanu atbilstoši pārsprieguma III kategorijas nosacījumiem, tas ir OBLIGĀTI jāiekļauj fiksētajā elektroinstalācijā.

**SARGIETIES!**

- Izmantojiet TIKAI vara vadus.
- Nodrošiniet, lai ārējie vadi atbilstu piemērojamajiem tiesību aktiem.
- Ārējā elektroinstalācija IR JĀIERĪKO atbilstoši iekārtas komplektācijā iekļautajai elektroinstalācijas shēmai.
- NESASPIEDIET saišķī esošos kabeļus un nodrošiniet, lai tie NESASKARTOS ar caurulēm un asām malām. Nodrošiniet, lai spaiļu savienojumiem netiktu lietots ārējs spiediens.
- Nodrošiniet, lai tiktu uzstādīts zemējums. NESAVIENOJIET iekārtas zemējumu ar komunālajām caurulēm, izlādni vai tālruņa līnijas zemējumu. Nepilnīgs zemējums var izraisīt elektrotriecienu.
- Nodrošiniet, lai tiktu izmantota atvēlētā spēka ķēde. NEKAD neizmantojiet energoapgādes avotu, kas tiek koplietots ar citu ierīci.
- Noteikti uzstādiet nepieciešamos drošinātājus vai jaudas slēdžus.
- Nodrošiniet, lai tiktu uzstādīta noplūdstrāvas aizsardzība. To nedarot, iespējams strāvas trieciens vai aizdegšanās.
- Uzstādot noplūdstrāvas aizsardzību, pārliecinieties, vai tā ir saderīga ar invertoru (izturīga pret augstfrekvences elektrisko troksni), lai izvairītos no nevajadzīgas noplūdstrāvas aizsardzības nostrādāšanas.

**SARGIETIES!**

- Pēc elektrotehnisko darbu pabeigšanas pārliecinieties, ka sadales kārbā visi elektriskie komponenti un spaiļes ir droši pievienotas.
- Pirms iekārtas iedarbināšanas pārliecinieties, ka visi vāki un pārsegi ir aizvērti.

**UZMANĪBU!**

- Pievienojot strāvas padevi: vispirms pievienojiet zemējuma kabeli, tikai pēc tam veiciet strāvu vadošos savienojumus.
- Atvienojot strāvas padevi: vispirms atvienojiet strāvu vadošos kabeļus, tikai pēc tam atvienojiet zemējuma savienojumu.
- Vadu garumam starp strāvas padeves spiediena izlīdzinātāju un pašu spaiļu bloku ir JĀBŪT tādām, lai strāvu vadošie vadi būtu nostiepti pirms zemējuma vada, ja strāvas padeve tiek pavilkta no spiediena izlīdzinātāja.



### PIEZĪME

Piesardzības pasākumi strāvas kabeļu uzstādīšanas laikā:



- Strāvas spaiļu blokam **NEPIEVIENOJIET** dažāda biezuma vadus (vaļīgs strāvas vads var radīt pārlietu lielu karšanu).
- Pievienojot vienāda diametra vadus, dariet to, kā parādīts attēlā iepriekš.
- Vadiem lietojiet paredzētajai strāvai atbilstošus vadus un stingri pievienojiet, pēc tam nostipriniet tos, lai novērstu ārējā spiediena izplešanos ārpus spaiļu plates.
- Lai pievilktu spaiļu skrūves, lietojiet atbilstošu skrūvgriezi. Skrūvgriezis ar mazu galvu var sabojāt skrūves galviņu un nenodrošinās pareizu pievilkšanu.
- Pārvelkot spaiļu skrūves, tās var salauzt.

Uzstādiet energoapgādes kabeli vismaz 1 metra attālumā no televizoriem un radioaparātiem, lai novērstu attēla traucējumus. Atkarībā no radioviļņiem 1 metra attālums var **NEBŪT** pietiekams.



### PIEZĪME

Attiecināms **TIKAI** tad, ja strāvas padevei ir trīs fāzes un kompresoram ir ieslēgšanas/izslēgšanas iespēja.

Ja pēc īslaicīga elektropadeves traucējuma iespējama pretfāze un produkta darbības laikā strāvas padeve tiek **IESLĒGTA** un **IZSLĒGTA**, pievienojiet lokālu pretfāzes aizsardzības ķēdi. Produktu darbinot pretfāzē, var sabojāt kompresoru un citas daļas.

## 3 Īpaši drošības norādījumi uzstādītājam

Obligāti ievērojiet tālāk sniegtos drošības norādījumus un noteikumus.

### Iekārtas uzstādīšana (skatiet "6 Iekārtas uzstādīšana" [▶ 22])



#### SARGIETIES!

Uzstādīšanu veic uzstādītājs, materiālu un instalācijas izvelei ir jāatbilst attiecīgo likumdošanas aktu prasībām. Eiropā attiecīgais standarts ir EN378.



#### SARGIETIES!

No mehāniskiem bojājumiem pasargājamo iekārtu uzglabā labi vēdināmā telpā, kur nav pastāvīgi aktīvu aizdegšanās avotu (piemēram, atklātas liesmas, gāzes iekārtas vai elektriskā sildītāja, kas pastāvīgi darbojas). Telpas izmēriem jāatbilst "Vispārējiem drošības noteikumiem".



#### UZMANĪBU!

Ja sienā ir metāla karkass vai metāla plāksne, tad lietojiet sienā iegremdētu cauruli un sienas pārsegu caurejošā urbumā, lai novērstu iespējamo sakaršanu, elektriskās strāvas triecienu vai aizdegšanos.

### Cauruļvadu uzstādīšana (skatiet "7 Cauruļu uzstādīšana" [▶ 33])



A2L

#### BRĪDINĀJUMS: MATERIĀLS AR ZEMĀKU UZLIESMOJAMĪBAS ROBEŽU

Aukstumaģents šajā blokā ir ar zemāku uzliesmojamības robežu.



#### UZMANĪBU!

Dalītās sistēmas cauruļvadus un savienojumus izveido pastāvīgus, ja tie atrodas dzīvojamā telpā, izņemot tos savienojumus, kas tieši savieno cauruļvadus ar iekšējiem blokiem.



#### BĪSTAMI: APDEGUMU/APPLAUCĒŠANĀS BRIESMAS



#### UZMANĪBU!

- Nepilnīgs paplatinājums var izraisīt gāzveida aukstumaģenta noplūdi.
- Paplatinājumus NEDRĪKST lietot vairākas reizes. Izmantojiet jaunus paplatinājumus, lai novērstu gāzveida aukstumaģenta noplūdi.
- Izmantojiet platgala uzgriežņus, kas ir iekļauti ierīces komplektācijā. Ja izmanto atšķirīgus platgala uzgriežņus, tas var izraisīt gāzveida aukstumaģenta noplūdi.

### Elektroinstalācija (skatiet "8 Elektroinstalācija" [▶ 39])



#### BĪSTAMI: STRĀVAS TRIECIENA BRIESMAS



#### SARGIETIES!

Kā strāvas padeves kabelus VIENMĒR izmantojiet daudzdzīslu kabelus.



#### SARGIETIES!

- Vadu ievilkšana JĀVEIC atbilstoši pilnvarotam elektriķim, un vadojumam ir JĀATBILST valsts elektrotehniskajiem noteikumiem.
- Izveidojiet vadu savienojumus ar elektrotīklu.
- Visiem komponentiem objektā un visām elektrotehniskās sistēmas daļām jābūt atbilstošām attiecīgo likumu un noteikumu prasībām.



#### SARGIETIES!

- Ja strāvas padevei nav N fāzes vai tā ir nepareiza, aprīkojums sabojāsies.
- Nodrošiniet pareizu zemējumu. NESAVIENOJIET iekārtas zemējumu ar komunālajām caurulēm, izlādni vai tālruņa līnijas zemējumu. Nepilnīgs zemējums var izraisīt strāvas triecienus.
- Uzstādiet nepieciešamos drošinātājus vai jaudas slēdžus.
- Elektroinstalāciju nostipriniet ar kabeļu savilcējiem, lai kabeļi NENONĀKTU saskarē ar asām malām vai caurulēm, it īpaši augstspiediena pusē.
- NELIETOJIET izolētus vadus, pagarinātājus un savienojumus ar zvaigžņveida sistēmu. Tas var izraisīt pārkaršanu, strāvas triecienus vai aizdegšanos.
- NEUZSTĀDIET fāzu kustības kondensatoru, jo šī iekārta ir aprīkota ar pārveidotāju. Fāzu kustības kondensators var samazināt veiktspēju un radīt negadījumus.



#### SARGIETIES!

Izmantojiet visu polu atvienošanas tipa pārtraucēju ar vismaz 3 mm attālumu starp kontaktpunktu spraugām, kas nodrošina pilnīgu atvienošanu III kategorijas pārsprieguma gadījumā.



#### SARGIETIES!

Ja energoapgādes kabelis ir bojāts, lai izvairītos no briesmām, tas ir JĀNOMAINA ražotājam, tā apkopes aģentam vai līdzīgi kvalificētai personai.



#### SARGIETIES!

NEPIEVIENOJIET šādu barošanas vadu iekšējam blokam. Tāda rīcība var izraisīt elektriskās strāvas triecienu vai aizdegšanos.



#### SARGIETIES!

- NELIETOJIET izstrādājumā uz vietas iegādātas elektrotehniskās detaļas.
- NEPIEVIENOJIET drenāžas sūkņa barošanas vadu un tml. pie spaiļu bloka. Tāda rīcība var izraisīt elektriskās strāvas triecienu vai aizdegšanos.



#### SARGIETIES!

Nepieļaujiet starpsavienojuma vadu saskari ar vara caurulēm, kurām nav siltumizolācijas, jo šādas caurules ir ļoti karstas.

## 4 Informācija par iepakojumu

Neaizmirstiet tālāk minēto:

- Pēc piegādes IR JĀPĀRBAUDA, vai iekārta nav bojāta un ir pilnā komplektācijā. Par jebkādiem bojājumiem vai trūkstošām daļām ir nekavējoties JĀZIŅO piegādātāja pretenziju aģentam.
- Iekārtu tās oriģinālajā iepakojumā nogādājiēt pēc iespējas tuvāk tās galīgās uzstādīšanas vietai, lai neradītu no transportēšanas bojājumiem.
- Savlaicīgi sagatavojiet ceļu, pa kuru plānojat ienest iekārtu uz tās galīgās uzstādīšanas vietas.
- Rīkojoties ar iekārtu, ņemiet vērā šo informāciju:



trausls izstrādājums, rīkojieties ar iekārtu uzmanīgi.



Turiet iekārtu vertikālā stāvoklī, lai izvairītos no bojājumiem.

### 4.1 Iekštelpu iekārta

#### 4.1.1 Iekštelpu iekārtas izpakošana

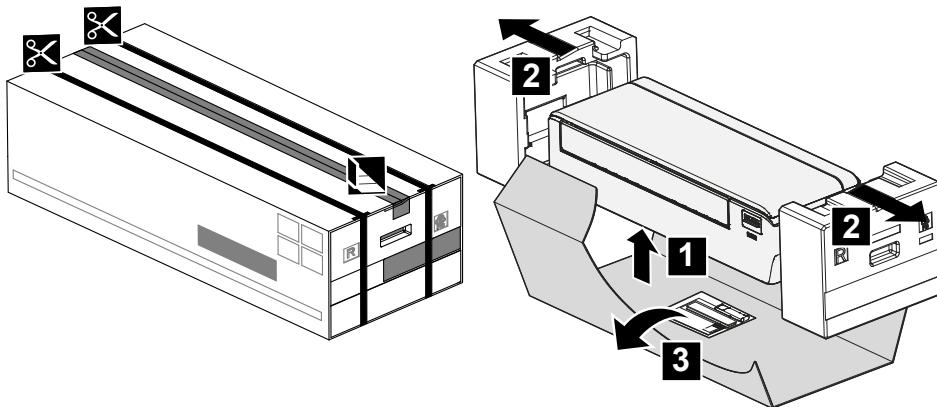

#### 4.1.2 Iekštelpu iekārtas piederumu noņemšana

##### 1 Noņemt:

- piederumu maisiņu iepakojuma dibenā,
- montāžas plāksni iekšējā bloka aizmugurē,
- rezerves SSID uzlīmi uz priekšējā režģa.

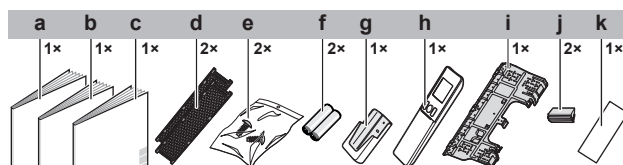

- a Uzstādīšanas rokasgrāmata
- b Eksploatācijas rokasgrāmata
- c Vispārējie drošības noteikumi
- d Smakas likvidēšanas titāna apatītu filtrs un sudraba daļiņu filtrs (Ag-jonu filtrs)
- e Iekšējā bloka stiprinājuma skrūve (M4×12L). Skatīt "9.3 Bloka piestiprināšana uz montāžas plāksni" ▶ 45].
- f Sausais elements AAA.LR03 (sārma baterija) bezvadu tālrunī
- g Bezvadu tālrunī (lietotāja saskarnes ierīces) turētājs
- h Bezvadu tālrunī (lietotāja saskarnes ierīce)

- i Montāžas plate
- j Skrūves vāciņš
- k Rezerves SSID etiķete ar papīra starpliku (pie bloka)

- **Rezerves SSID uzlīme.** NEDRĪKST izmest rezerves uzlīmi. Glabājiet to drošā vietā turpmākai izmantošanai (piemēram, pēc priekšējā režģa nomaiņas tā būs jāpiestiprina pie jaunā priekšējā režģa).

## 5 Par bloku



A2L

**BRĪDINĀJUMS: MATERIĀLS AR ZEMĀKU UZLIESMOJAMĪBAS ROBEŽU**

Aukstumaģents šajā blokā ir ar zemāku uzliesmojamības robežu.

### 5.1 Sistēmas shēma

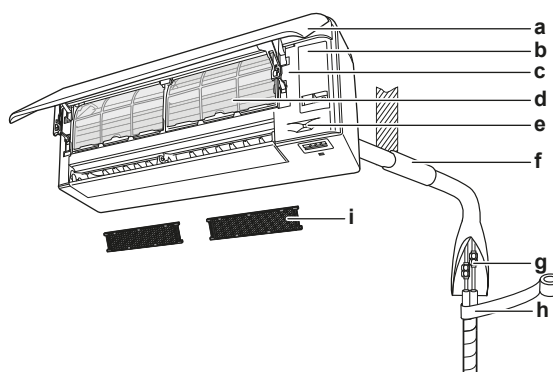

- a Priekšējais panelis
- b Apkopes vāks
- c SSID etiķete
- d Gaisa filtrs
- e Viedacs sensors
- f Blīvējiet atveri ar tepi
- g Aukstumaģenta caurules, drenāžas šļūtene un starpsavienojuma kabelis
- h Izolācijas lente
- i Smakas likvidēšanas titāna apatītu filtrs un sudraba daļiņu filtrs (Ag-jonu filtrs)

### 5.2 Darbības diapazons

Sistēmu drīkst izmantot šādos gaisa temperatūras un mitruma apstākļos.

	<b>Dzesēšana un žāvēšana<sup>(a)(b)</sup></b>	<b>Sildīšana<sup>(a)</sup></b>
Āra temperatūra	-10~46°C ar sauso termometru	-15~24°C ar sauso termometru
Telpu temperatūra	18~32°C ar sauso termometru	10~30°C ar sauso termometru
Telpu gaisa mitrums	≤80% <sup>(a)</sup>	—

<sup>(a)</sup> Ja sistēmu darbina ārpus darbības diapazona, tad drošības ierīce var pārtraukt sistēmas darbību.

<sup>(b)</sup> Ja sistēmu darbina ārpus darbības diapazona, tad ir iespējama mitruma kondensācija un ūdens pilēšana.

### 5.3 Par bezvadu LAN

Sīkākas specifikācijas, uzstādīšanas instrukcija, iestatīšanas metodes, atbildes uz bieži uzdotiem jautājumiem, atbilstības deklarācija un šīs rokasgrāmatas jaunākā versija ir pieejama interneta vietnē [app.daikineurope.com](http://app.daikineurope.com).



#### INFORMĀCIJA: Atbilstības deklarācija

- Daikin Industries Czech Republic s.r.o. deklarē, ka radiosakaru ierīce šajā iekārtā atbilst direktīvai 2014/53/ES un S.I. 2017/1206: Radio Equipment Regulations 2017 (Radioiekārtu regula 2017).
- Šis bloks ir uzskatāms par kombinētu iekārtu atbilstoši direktīvā 2014/53/ES un S.I. 2017/1206 sniegtajai definīcijai: Radio Equipment Regulations 2017 (Radioiekārtu regula 2017).

### 5.3.1 Bezvadu LAN lietošanas drošības noteikumi

NEDRĪKST lietot blakus:

- **Medicīnas iekārtām.** Piemēram, blakus cilvēkiem, kam ir sirds stimulators, vai blakus defibrilatoram. Šis izstrādājums var izraisīt elektromagnētiskus traucējumus.
- **Iekārtām ar automātisku vadību.** Piemēram, blakus automātiskām durvīm vai ugunsdrošības signalizācijas ierīcēm. Izstrādājums var izraisīt minēto ierīču darbības traucējumus.
- **Mikroviļņu krāsnij.** Tā var traucēt bezvadu LAN sakarus.

### 5.3.2 Galvenie parametri

Parametrs	Vērtība
Frekvenču diapazons	2400 MHz~2483,5 MHz
Radiosakaru protokols	IEEE 802.11b/g/n
Radiofrekvenču kanāls	1~13
Izejas jauda	13 dBm
Efektīvā izstarotā jauda	15 dBm (11b) /14 dBm (11g) / 14 dBm (11n)
Elektroapgāde	DC 14 V / 100 mA

### 5.3.3 Bezvadu LAN konfigurēšana

Klienta pienākums ir nodrošināt tālāk minēto:

- Viedtālrunis vai planšete ar minimāli atbalstīto Android vai iOS versiju, kas norādīta vietnē [app.daikineurope.com](http://app.daikineurope.com)
- Interneta pieslēgums un sakaru ierīce, piemēram, modems, maršrutētājs u.tml.
- Bezvadu LAN piekļuves punkts.
- Uzstādīta bezmaksas ONECTA lietotne .

#### ONECTA lietotnes uzstādīšana

- 1 Dodieties uz Google Play (Android ierīcēm) vai uz App Store (iOS ierīcēm) un meklējiet "ONECTA".
- 2 Izpildot ekrānā sniegtos norādījumus, uzstādiet ONECTA lietotni.

**INFORMĀCIJA**

Skenējiet QR kodu, lai lejupielādētu un instalētu ONECTA lietotni jūsu mobilajā tālrunī vai planšetē:



## 6 Iekārtas uzstādīšana



### SARGIETIES!

Uzstādīšanu veic uzstādītājs, materiālu un instalācijas izvēlei ir jāatbilst attiecīgo likumdošanas aktu prasībām. Eiropā attiecīgais standarts ir EN378.

### Šajā nodaļā

6.1	Uzstādīšanas vietas sagatavošana.....	22
6.1.1	Iekštelpās ievietojamās iekārtas uzstādīšanas vietas prasības.....	22
6.2	Iekārtas atvēršana.....	24
6.2.1	Priekšējā paneļa atvēršana .....	24
6.2.2	Priekšējā paneļa noņemšana .....	24
6.2.3	Apkopes vāka atvēršana.....	25
6.2.4	Priekšējā režģa noņemšana .....	25
6.2.5	Elektrības sadales kārbas noņemšana .....	26
6.3	Iekštelpu iekārtas montāža.....	27
6.3.1	Montāžas plātes uzstādīšana .....	27
6.3.2	Lai izveidotu urbumu sienā .....	28
6.3.3	Cauruļu atveres vāka izņemšana.....	29
6.4	Drenāžas cauruļu pievienošana.....	29
6.4.1	Vispārīgi norādījumi .....	29
6.4.2	Cauruļvada savienošana labajā pusē, pa labi aizmugurē vai pa labi apakšā.....	30
6.4.3	Cauruļvada savienošana kreisajā pusē, pa kreisi aizmugurē vai pa kreisi apakšā.....	31
6.4.4	Ūdens noplūdes pārbaude.....	32

### 6.1 Uzstādīšanas vietas sagatavošana

Izvēlieties tādu uzstādīšanas vietu, kurā var ienest un izņest ierīci no objekta.

**NEUZSTĀDIET** ierīci vietās, kas bieži tiek izmantota kā darba vieta. Būvdarbu (piemēram, slīpēšanas darbu) gadījumā, kad tiek rādīts liels daudzums putekļu, ierīce ir JĀAPSEDZ.



### SARGIETIES!

No mehāniskiem bojājumiem pasargājamo iekārtu uzglabā labi vēdināmā telpā, kur nav pastāvīgi aktīvu aizdegšanās avotu (piemēram, atklātas liesmas, gāzes iekārtas vai elektriskā sildītāja, kas pastāvīgi darbojas). Telpas izmēriem jāatbilst "Vispārējiem drošības noteikumiem".

#### 6.1.1 Iekštelpās ievietojamās iekārtas uzstādīšanas vietas prasības



#### INFORMĀCIJA

Izlasiet arī piesardzības pasākumus un prasības sadaļā "[2 Vispārīgas drošības piesardzības pasākumi](#)" [▶ 7].



#### INFORMĀCIJA

Skaņas spiediena līmenis ir mazāks par 70 dBA.

- **Gaisa plūsma.** Pārlicinieties, ka nekas neaizsprosto gaisa plūsmu.
- **Drenāža.** Pārlicinieties, ka ir nodrošināta pareiza kondensāta aizplūšana.
- **Sienas siltumizolācija.** Ja temperatūra sienā pārsniedz 30°C un relatīvais mitrums 80% vai tad, ja svaigais gaiss plūst sienā, ir nepieciešama papildu siltumizolācija (vismaz 10 mm biezas polietilēna putas).

- **Sienas izturība.** Pārbaudiet, vai siena (vai grīda) ir pietiekami stingra, lai izturētu bloka smagumu. Ja var rasties briesmas, tad pirms bloka uzstādīšanas nostipriniet sienu vai grīdu.

Uzstādiet strāvas kabeļus vismaz 1 metra attālumā no TV vai radio uztvērēja, lai novērstu traucējumus. Atkarībā no radioviļņiem 3 metru attālums VAR NEBŪT pietiekams.

- Izvēlieties tādu vietu, kur darbības troksnis vai karstā/aukstā gaisa izplūšana no bloka nevienam netraucē, un raugieties, lai izraudzītā vieta atbilstu spēkā esošo tiesību aktu prasībām.
- **Luminiscences apgaismojums.** Ja bezvadu tālvadības pulti (lietotāja saskarnes ierīci) uzstāda telpā, kurā atrodas luminiscences lampas, tad ir jāievēro tālāk minētie nosacījumi, lai izvairītos no traucējumiem:
  - Uzstādiet bezvadu tālvadības pulti (lietotāja saskarnes ierīci) pēc iespējas tuvāk iekšējam blokam.
  - Uzstādiet iekšējo bloku pēc iespējas tālāk no luminiscences gaismas ķermeņiem.

NAV ieteicams uzstādīt ierīci šādās vietās, jo tas var saīsināt iekārtas kalpošanas laiku:

- vietās, kur ir ievērojamas sprieguma svārstības,
- transportlīdzekļos un kuģos,
- vietās, kur ir skābju vai sārnu tvaiki.
- Vietās, kura atmosfērā ir minerāleļļas migliņa, izsmidzinājums vai tvaiki. Plastmasas detaļas nolietojas un nokrīt vai rada ūdens noplūdi.
- Vietās, kur bloku apspīd tieša saules gaisma.
- Vannas istabās.
- Skaņas jutīgās vietā (piemēram, guļamistabu tuvumā), lai darbības troksnis neradītu apgrūtinājumu.



#### PIEZĪME

NEDRĪKST novietot zem iekšējā un/vai ārējā bloka nekādus priekšmetus, kuri var samirkt. Pretējā gadījumā mitruma kondensācija uz bloka vai aukstumaģenta cauruļvadiem, gaisa filtra aizsērēšana vai drenāžas nosprostošanās var izraisīt ūdens pilēšanu, kas, savukārt, var notraipīt vai sabojāt zem bloka novietotos priekšmetus.

- **Atstarpes.** Uzstādiet bloku vismaz 1,8 m augstumā virs grīdas un ievērojiet šādas prasības attiecībā uz atstarpēm pie sienas un pie griestiem:

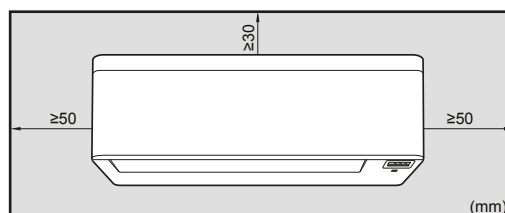

**Piezīme:** Pārliedcinieties, ka 500 mm attālumā zem infrasarkanā signālu uztvērēja nav nekādu šķēršļu. Šķēršļi var ietekmēt bezvadu tālvadības pults signālu uztveršanas kvalitāti.

## 6.2 Iekārtas atvēršana

### 6.2.1 Priekšējā paneļa atvēršana

- 1 Abās pusēs satveriet priekšējo paneli un atveriet to.

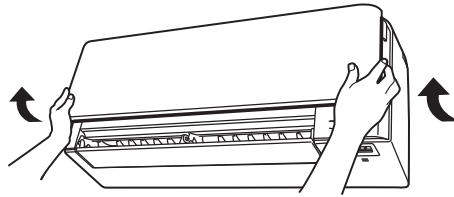

- 2 Pavelciet uz leju abus fiksatorus priekšējā paneļa aizmugurē.
- 3 Atveriet priekšējo paneli, lai balsts atduras pret fiksējošo cilni.

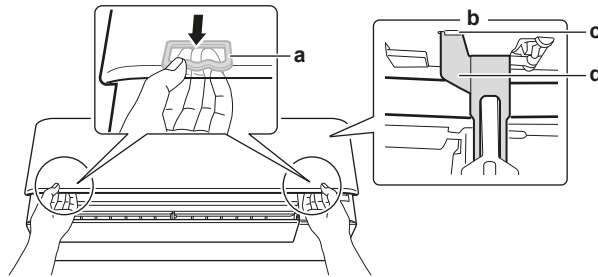

- a Fiksators (1 katrā pusē)
- b Priekšējā paneļa aizmugure
- c Fiksējošā cilne
- d Balsts

### 6.2.2 Priekšējā paneļa noņemšana



#### INFORMĀCIJA

Priekšējo paneli ņemiet nost tikai tad, ja to NOTEIKTI NEPIECIEŠAMS nomainīt.

- 1 Atveriet priekšējo paneli. Skatiet "[6.2.1 Priekšējā paneļa atvēršana](#)" [▶ 24].
- 2 Atveriet paneļa fiksatorus, kas ir paneļa aizmugurē (pa 1 katrā pusē).

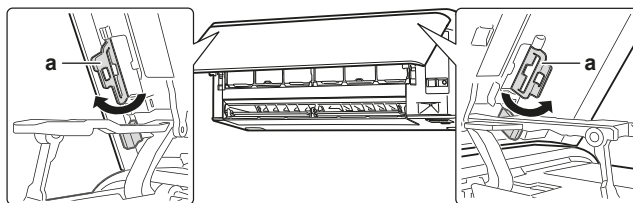

- a Paneļa fiksators

- 3 Pabīdiet labo sviru nedaudz pa labi, lai izņemtu tapu no roba labajā pusē.

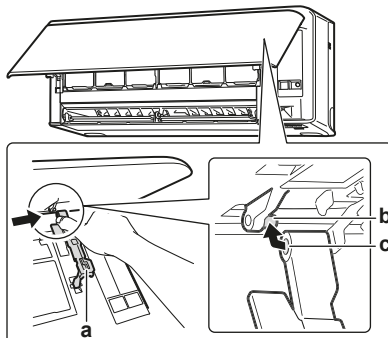

- a Svira

- b Tapa
- c Tapas ligzda

- 4 Tādā pašā veidā atvienojiet priekšējā paneļa tapu kreisajā malā.

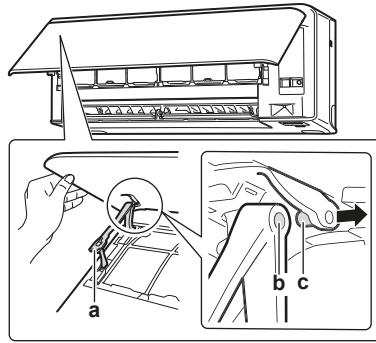

- a Svira
- b Tapas ligzda
- c Tapa

- 5 Noņemiet priekšējo paneli.
- 6 Lai uzstādītu priekšējo paneli, dariet to pašu pretējā secībā.

### 6.2.3 Apkopes vāka atvēršana

- 1 Izskrūvējiet 1 skrūvi no apkopes vāka.
- 2 Izvelciet apkopes vāku horizontāli no bloka.

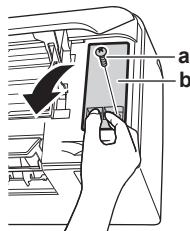

- a Apkopes vāka skrūve
- b Apkopes vāks



#### PIEZĪME

Kad piestiprināt apkopes vāku, pārliecinieties, ka skrūvju pievilkšanas griezes moments NEPĀRSNIEDZ 1,4 (±0,2) N•m.

### 6.2.4 Priekšējā režģa noņemšana



#### UZMANĪBU!

Veicot ierīces uzstādīšanu, apkopi vai remontu, izmantojiet atbilstošu personas aizsargaprīkojumu (aizsargcimdus, aizsargbrilles utt.).

- 1 Atveriet priekšējo paneli. Skatīt "[6.2.1 Priekšējā paneļa atvēršana](#)" [▶ 24].
- 2 Noņemiet apkopes vāku. Skatīt "[6.2.3 Apkopes vāka atvēršana](#)" [▶ 25].
- 3 Izņemiet vadu turētāju no vadu skavas un atvienojiet vadus no savienotāja.
- 4 Izņemiet aizbīdņi, pabīdot to pa kreisi un uz savu pusi.
- 5 Izņemiet 2 skrūvju vāciņus, izmantojot, piemēram, ar audumu aptītu lineālu, un tad izskrūvējiet 2 skrūves.

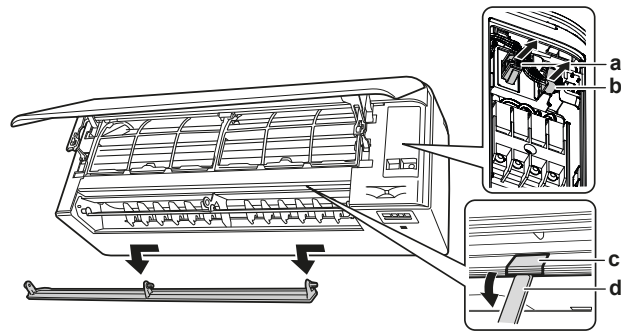

- a Savienotājs
- b Vadu skava
- c Skrūves vāciņš
- d Garš, ar audumu aptīts lineāls

- 6 Piespiediet priekšējo režģi uz augšu un tad pie montāžas plates, lai noņemtu priekšējo režģi no 3 āķiem.

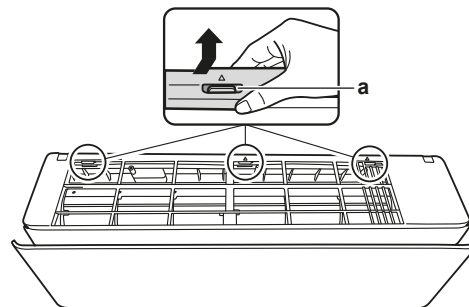

- a Āķis

**Priekšnosacījums: Ja ir ierobežota darba telpa.**

- 7 Ievietojiet plakanā skrūvgrieža galu blakus āķiem.
- 8 Paceliet priekšējo režģi uz augšu, izmantojot plakanu skrūvgriezi, un piespiediet pie montāžas plates.

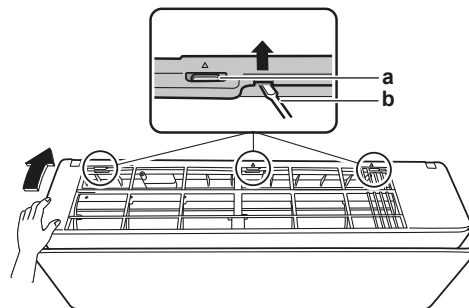

- a Āķis
- b Plakanais skrūvgriezis

### 6.2.5 Elektrības sadales kārbas noņemšana

**Priekšnosacījums:** Noņemiet priekšējo režģi.

- 1 Izskrūvējiet 1 skrūvi no elektrības sadales kārbas.
- 2 Pavelkot elektrības sadales kārbas vāku uz priekšu, atveriet kārbu.
- 3 Noņemiet elektrības sadales kārbas vāku no 2 aizmugurējiem āķiem.

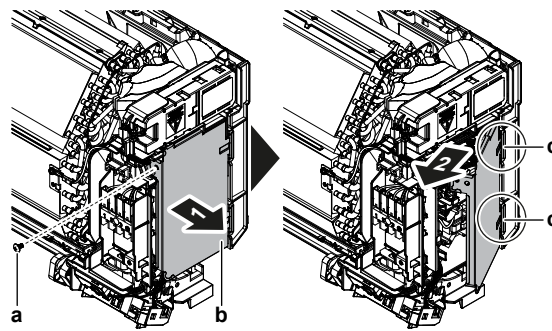

- a Skrūve
- b Elektriskā sadales kārba
- c Aizmugurējais āķis

- 4 Lai uzstādītu vāku, vispirms uzāķējiet elektrības sadales kārbu uz āķiem, aizveriet elektrības sadales kārbu un ieskrūvējiet skrūvi.



#### PIEZĪME

Kad aizverat elektrības sadales kārbu, pārliecinieties, ka skrūvju pievilkšanas griezes moments NEPĀRSNIEDZ 2,0 ( $\pm 0,2$ ) N•m.

## 6.3 Iekštelpu iekārtas montāža

Šajā nodaļā

6.3.1	Montāžas plates uzstādīšana .....	27
6.3.2	Lai izveidotu urbumu sienā .....	28
6.3.3	Cauruļu atveres vāku izņemšana .....	29

### 6.3.1 Montāžas plates uzstādīšana

- 1 Veiciet montāžas plates pagaidu uzstādīšanu.
- 2 Nolīmeņojiet montāžas plati.
- 3 Izmantojot mērlenti, atzīmējiet uz sienas urbumu centrus. Pielieciet mērlentes galu pie simbola "▷".
- 4 Pabeidziet uzstādīšanu, piestiprinot montāžas plati pie sienas ar skrūvēm M4×25L (ārējie piederumi).

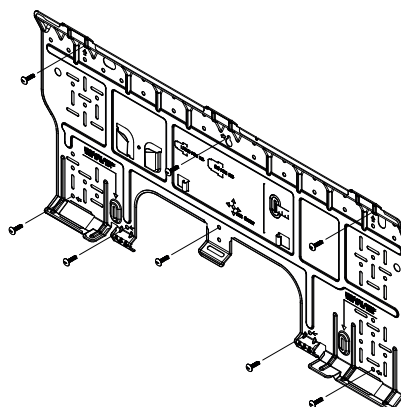

#### INFORMĀCIJA

Noņemto caurules atveres vāku var atstāt montāžas plates "kabatā".

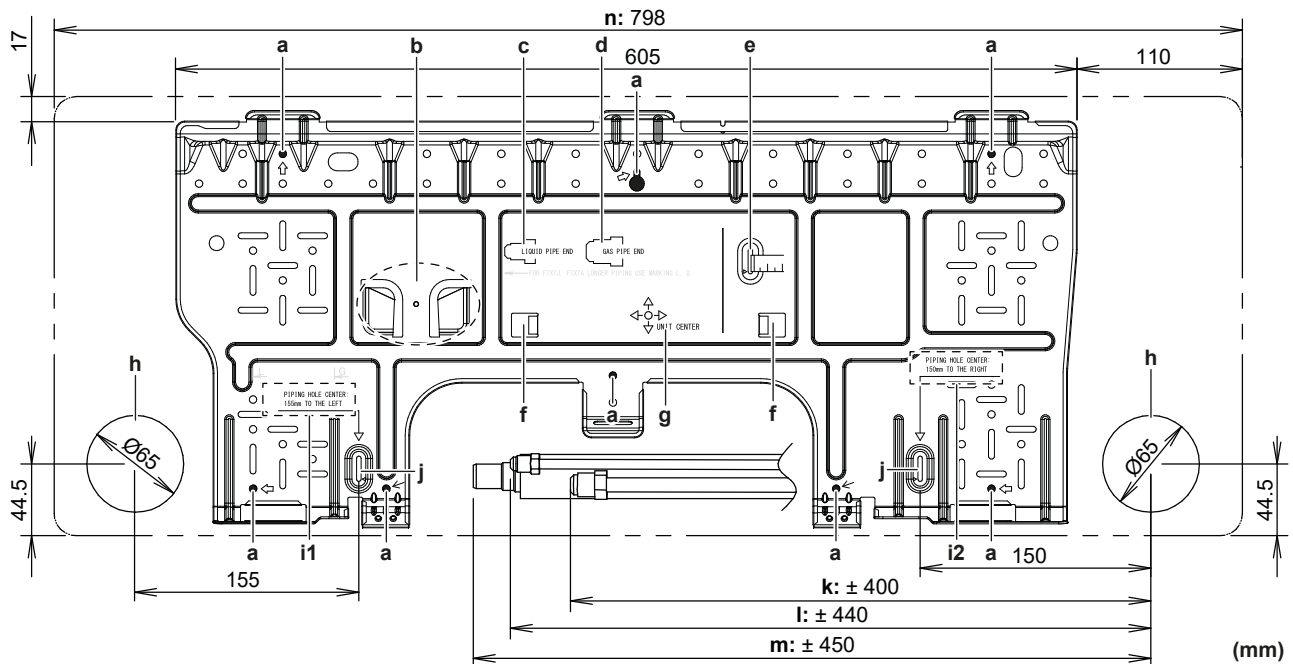

- |   |   |
|---|---|
| <b>a</b> Montāžas plates ieteicamās piestiprināšanas vietas | <b>i1</b> Cauruļvadu atveres centrs: 155 mm pa kreisi |
| <b>b</b> "Kabata" caurules atveres vākam                    | <b>i2</b> Cauruļvadu atveres centrs: 150 mm pa labi   |
| <b>c</b> Šķidruma cauruļvada gals                           | <b>j</b> Mērlentes vieta pie simbola "▷"              |
| <b>d</b> Gāzes cauruļvada gals                              | <b>k</b> Gāzes caurules garums                        |
| <b>e</b> Lietojiet mērlenti, kā parādīts attēlā             | <b>l</b> Šķidruma caurules garums                     |
| <b>f</b> Cilņi spirta līmeņrāža pielikšanai                 | <b>m</b> Drenāžas šļūtenes garums                     |
| <b>g</b> Bloka centrs                                       | <b>n</b> Bloka kontūra                                |
| <b>h</b> Urbums iegremdējamam cauruļvadam, Ø65 mm           |   |

### 6.3.2 Lai izveidotu urbumu sienā



#### UZMANĪBU!

Ja sienā ir metāla karkass vai metāla plāksne, tad lietojiet sienā iegremdētu cauruli un sienas pārsegu caurejošā urbumā, lai novērstu iespējamo sakaršanu, elektriskās strāvas triecienu vai aizdegšanos.



#### PIEZĪME

Noteikti noblīvējiet spraugas starp caurulēm ar blīvēšanas materiālu (ārējais piederums), lai novērstu ūdens noplūdi.

- 1 Izurbiet 65 mm lielu caurejošu urbumu sienā ar slīpumu uz leju un uz ārpusi.
- 2 Ievietojiet urbumā sienā iegremdējamo cauruli.
- 3 Ievietojiet sienas vāku sienas caurulē.

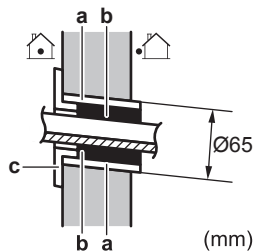

- a Sienā iegremdējamā caurule
- b Tepe
- c Sienas urbuma vāks

- 4 Pēc vadu, aukstumaģenta un drenāžas cauruļu ievilkšanas NEAIZMIRSTIET noblīvēt spraugu ar tepi.

## 6.3.3 Cauruļu atveres vāka izņemšana

**INFORMĀCIJA**

Lai cauruļvadu savienotu labajā pusē, pa labi apakšā, kreisajā pusē vai pa kreisi apakšā, **JĀIZŅEM** caurules atveres vāks.

- 1 Nogrieziet caurules atveres vāku no priekšējā režģa iekšpuses ar dzelzs zāģīti.

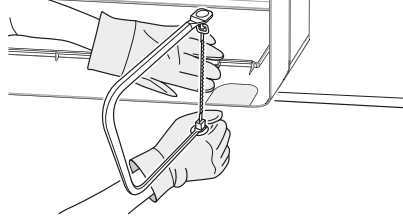

- 2 Ar pusapaļo adatvīli noņemiet zāģējuma grātes.

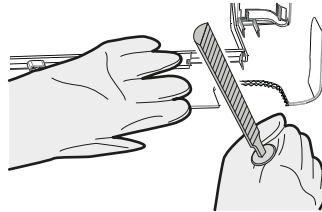
**PIEZĪME**

NEDRĪKST izmantot asknaibles, lai noņemtu caurules atveres vāku, jo tā sabojāsiet priekšējo režģi.

## 6.4 Drenāžas cauruļu pievienošana

Šajā nodaļā

6.4.1	Vispārīgi norādījumi .....	29
6.4.2	Cauruļvada savienošana labajā pusē, pa labi aizmugurē vai pa labi apakšā .....	30
6.4.3	Cauruļvada savienošana kreisajā pusē, pa kreisi aizmugurē vai pa kreisi apakšā .....	31
6.4.4	Ūdens noplūdes pārbaude .....	32

## 6.4.1 Vispārīgi norādījumi

- **Cauruļvada garums.** Drenāžas cauruļvadam jābūt pēc iespējas īsākam.
- **Caurules izmēri.** Ja nepieciešams pagarināt drenāžas šļūteni vai iebūvēto drenāžas cauruļvadu, tad izmantojiet piemērotas rezerves daļas, kas atbilst šļūtenes priekšgalam.

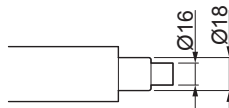
**PIEZĪME**

- Uzstādiet drenāžas šļūteni ar slīpumu uz leju.
- Atveres NAV pieļaujamas.
- NEDRĪKST ievietot šļūtenes galu ūdenī.

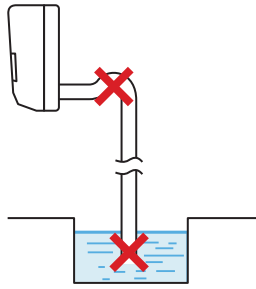

- **Drenāžas šļūtenes pagarinājums.** Lai pagarinātu drenāžas šļūteni, izmantojiet  $\varnothing 16$  mm šļūteni (ārējais piederums). NEAIZMIRSTIET uzmaukt siltumizolācijas cauruli uz pagarinājuma šļūtenes daļas telpās.

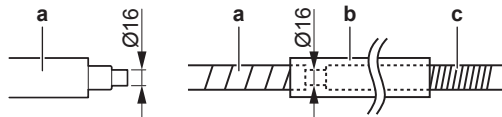

- a Līdz ar iekšējo bloku piegādātā drenāžas šļūtene
- b Siltumizolācijas caurule (ārējais piederums)
- c Drenāžas šļūtenes pagarinājums

- **Stingra polivinilhlorīda caurule.** Kad savienojat stingro polivinilhlorīda cauruli (nominālais  $\varnothing 13$  mm) ar drenāžas šļūteni, izmantojiet ārējo piederumu — drenāžas platgali (nominālais  $\varnothing 13$  mm).

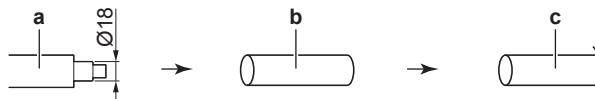

- a Līdz ar iekšējo bloku piegādātā drenāžas šļūtene
- b Drenāžas platgalis ar nominālo  $\varnothing 13$  mm (ārējais piederums)
- c Stingra polivinilhlorīda caurule (ārējais piederums)

- **Kondensācija.** Veiciet pasākumus, lai novērstu kondensāciju. Izolējiet telpās visu drenāžas cauruļvadu.

- 1 Ievietojiet drenāžas šļūteni drenāžas caurulē, kā parādīts šajā attēlā, lai tā NEBŪTU ārā no drenāžas caurules.

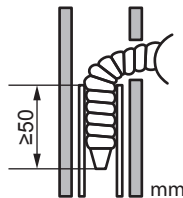

#### 6.4.2 Cauruļvada savienošana labajā pusē, pa labi aizmugurē vai pa labi apakšā



#### INFORMĀCIJA

Rūpnīcas standarts ir cauruļvads labajā pusē. Lai cauruļvadu savienotu kreisajā pusē, noņemiet cauruļvadu no labās puses un uzstādiet to kreisajā pusē.

- 1 Ar vinila līmlenti piestipriniet drenāžas šļūteni pie aukstumaģenta cauruļu apakšas.
- 2 Ar izolācijas lenti satiniet kopā drenāžas šļūteni un aukstumaģenta caurules.

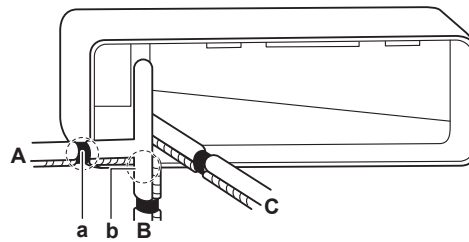

- A Labās puses cauruļvads
- B Cauruļvads pa labi apakšā
- C Cauruļvads pa labi aizmugurē
- a Šeit izņemiet cauruļu atveres vāku cauruļvadam labajā pusē
- b Šeit izņemiet cauruļu atveres vāku cauruļvadam pa labi apakšā

### 6.4.3 Cauruļvada savienošana kreisajā pusē, pa kreisi aizmugurē vai pa kreisi apakšā



#### INFORMĀCIJA

Rūpnīcas standarts ir cauruļvads labajā pusē. Lai cauruļvadu savienotu kreisajā pusē, noņemiet cauruļvadu no labās puses un uzstādiet to kreisajā pusē.

- 1 Izskrūvējiet izolācijas stiprinājuma skrūvi labajā pusē un izņemiet drenāžas šļūteni.
- 2 Izņemiet drenāžas tapu kreisajā pusē un ielieciet to labajā pusē.



#### PIEZĪME

NEDRĪKST uzklāt eļļu (aukstumaģenta eļļu) uz drenāžas aizbāžņa, kad to ievieto atverē. Drenāžas aizbāžnis var sabojāties, un tad var rasties noplūde gar aizbāzni.

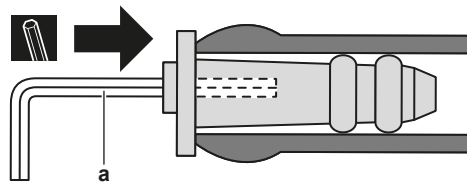

a 4 mm sešstūra atslēga

- 3 Ievietojiet drenāžas šļūteni kreisajā pusē un neaizmirstiet nostiprināt to ar stiprinājuma skrūvi; pretējā gadījumā ir iespējama ūdens noplūde.

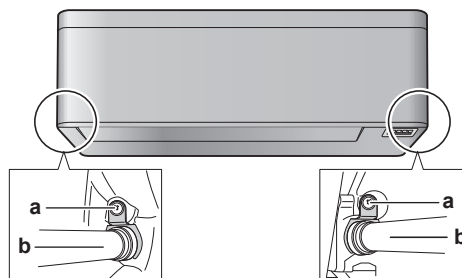

a Izolācijas stiprinājuma skrūve  
b Drenāžas šļūtene

- 4 Piestipriniet drenāžas šļūteni pie aukstumaģenta caurulēm apakšā ar vinila līmlenti.

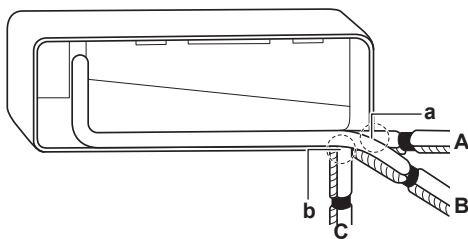

- A** Kreisās puses cauruļvads
- B** Cauruļvads pa kreisi aizmugurē
- C** Cauruļvads pa kreisi apakšā
- a** Šeit izņemiet cauruļu atveres vāciņu cauruļvadam kreisajā pusē
- b** Šeit izņemiet cauruļu atveres vāciņu cauruļvadam aizmugurē apakšā pa kreisi

#### 6.4.4 Ūdens noplūdes pārbaude

- 1** Izņemiet gaisa filtrus.
- 2** Pakāpeniski ielejiet apmēram 1 l ūdens drenāžas tvertnē un pārbaudiet, vai nav noplūdes.

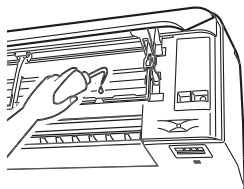

# 7 Cauruļu uzstādīšana

## Šajā nodaļā

7.1	Dzesētāja cauruļu sagatavošana .....	33
7.1.1	Prasības aukstumaģenta cauruļvadiem .....	33
7.1.2	Dzesētāja caurules izolācija.....	34
7.2	Dzesēšanas šķidrums cauruļu pievienošana.....	34
7.2.1	Dzesētāja cauruļu pievienošanu .....	34
7.2.2	Piesardzības pasākumi dzesētāja cauruļu pievienošanas laikā .....	35
7.2.3	Norādes dzesētāja cauruļu pievienošanai .....	36
7.2.4	Norādes cauruļu liekšanai .....	36
7.2.5	Caurules gala paplašināšana .....	36
7.2.6	Dzesējošās vielas cauruļu pievienošana iekštelu iekārtai .....	37
7.2.7	Pēc aukstumaģenta uzpildīšanas pārbaudiet, vai aukstumaģenta cauruļu savienojumos nav noplūdes.....	38

## 7.1 Dzesētāja cauruļu sagatavošana

### 7.1.1 Prasības aukstumaģenta cauruļvadiem



#### UZMANĪBU!

Dalītās sistēmas cauruļvadus un savienojumus izveido pastāvīgus, ja tie atrodas dzīvojamā telpā, izņemot tos savienojumus, kas tieši savieno cauruļvadus ar iekšējiem blokiem.



#### PIEZĪME

Nepieciešams, lai cauruļvadi un citas daļas zem spiediena būtu saderīgas ar aukstumaģentu. Aukstumaģenta cauruļvadiem izmantojiet ar fosforskābi deoksidētas vienlaidu vara caurules.



#### INFORMĀCIJA

Izlasiet arī piesardzības pasākumus un prasības sadaļā "[2 Vispārīgas drošības piesardzības pasākumi](#)" [▶ 7].

- Nepiederošu vielu daudzums caurulēs (ieskaitot eļļu)  $\leq 30$  mg/10 m.

### Aukstumaģenta cauruļvada diametrs

Izmantojiet tādu pašu diametru kā ārējā bloka savienojumiem:

Klase	Caurules ārējais diametrs (mm)	
	Šķidrums caurule	Gāzes caurule
15..~42.	Ø6,4	Ø9,5
50	Ø6,4	Ø12,7

### Aukstumaģenta cauruļvadu materiāls

- **Cauruļvadu materiāls:** fosforskābe, deoksidēts vienlaidu varš
- **Platgala savienojumi:** izmantojiet tikai rūdītu materiālu.
- **Cauruļvada atslādināšanas pakāpe un biezums:**

Ārējais diametrs ( $\varnothing$ )	Atļaidināšanas pakāpe	Biezums (t) <sup>(a)</sup>	
6,4 mm (1/4")	Rūdīts (O)	≥0,8 mm	
9,5 mm (3/8")			
12,7 mm (1/2")			

<sup>(a)</sup> Atkarībā no attiecīgajiem tiesību aktiem un iekārtas maksimālā darba spiediena (sk. "PS High" uz iekārtas datu plāksnītes) var būt nepieciešams lielāks cauruļvada sienīņu biezums.

### 7.1.2 Dzesētāja caurules izolācija

- Izmantojiet polietilēna putas kā izolācijas materiālu:
  - ar siltuma caurlaidību no 0,041 līdz 0,052 W/mK (no 0,035 līdz 0,045 kcal/mh °C)
  - ar vismaz 120°C karstumizturību
- Izolācijas biezums:

Caurules ārējais diametrs ( $\varnothing_p$ )	Izolācijas iekšējais diametrs ( $\varnothing_i$ )	Izolācijas biezums (t)
6,4 mm (1/4")	8~10 mm	≥10 mm
9,5 mm (3/8")	12~15 mm	≥13 mm
12,7 mm (1/2")	14~16 mm	≥13 mm

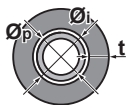

Ja temperatūra ir lielāka par 30°C, bet mitrums ir lielāks par 80% relatīvā mitruma, izolācijas materiālu biezumam ir jābūt vismaz 20 mm, lai novērstu kondensātu uz izolācijas virsmas.

## 7.2 Dzesēšanas šķidrums cauruļu pievienošana

### 7.2.1 Dzesētāja cauruļu pievienošanu

#### Pirms dzesētāja cauruļu pievienošanas veicamie darbi

Pārliedziniet, ka iekštelpu un āra iekārta ir nostiprināta.

#### Parastā darbplūsma

Dzesētāja cauruļu pievienošana ietver:

- Dzesētāja cauruļu pievienošanu iekštelpu iekārtai
- Dzesētāja cauruļu pievienošanu ārā iekārtai
- Dzesētāja cauruļu izolāciju
- Ievērojiet norādījumus par šādām operācijām:
  - Cauruļu locīšana
  - Cauruļu galu paplatināšana
  - Noslēgvārstu izmantošana

## 7.2.2 Piesardzības pasākumi dzesētāja cauruļu pievienošanas laikā

**INFORMĀCIJA**

Izlasiet arī brīdinājumus un prasības šādās nodaļās:

- "2 Vispārīgas drošības piesardzības pasākumi" [▶ 7]
- "7.1 Dzesētāja cauruļu sagatavošana" [▶ 33]

**BĪSTAMI: APDEGUMU/APPLAUCĒŠANĀS BRIESMAS****PIEZĪME**

- Izmantojiet pie bloka piestiprināto platgala uzgriezni.
- Lai novērstu gāzes noplūdi, uzklājiet aukstumaģenta eļļu TIKAI paplatinājuma iekšpusē. Izmantojiet aukstumaģenta R32 eļļu (FW68DA).
- NEDRĪKST otrreiz izmantot iepriekš lietotus savienotājus.

**PIEZĪME**

- NELIETOJIET minerāleļļu platgala daļas eļļošanai.
- Lai šis R32 bloks kalpotu paredzēto laiku, tam NEDRĪKST uzstādīt sausinātāju. Sausināšanas materiāls var sadrupt un sabojāt sistēmu.

**PIEZĪME**

Ievērojiet šādus piesardzības noteikumus attiecībā uz aukstumaģenta cauruļvadu:

- Nepieļaujiet nepiederošu vielu, piemēram, gaisu, piejaukumus aukstumaģenta sastāvā.
- Papildiniet aukstumaģentu tikai ar R32.
- Lietojiet tikai tādas montāžas rīkus (piemēram, spiediena manometru komplektu), kas paredzēti vienīgi iekārtām ar R32, iztur paredzēto spiedienu un nepieļauj nepiederošu vielu (piemēram, minerāleļļas un mitruma) iekļūšanu sistēmā.
- Uzstādiet cauruļvadus tādā veidā, lai platgala daļas NEBŪTU pakļautas mehāniskai slodzei.
- NEATSTĀJIET caurules objektā neapbrūpētas. Ja uzstādīšanu NEIZDODAS pabeigt 1 dienā, tad nodrošiniet cauruļvadu aizsardzību saskaņā ar norādījumiem tabulā, lai novērstu netīrumu, šķidrumu vai putekļu iekļūšanu cauruļvados.
- Ievērojiet piesardzību, ievietojot sienā vara caurules (sk. attēlu zemāk).

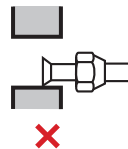
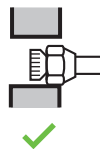

Mērvienība	Uzstādīšanas periods	Aizsardzības metode
Āra iekārta	>1 mēnesis	Savelciet cauruli
	<1 mēnesis	Savelciet cauruli vai izmantojiet lenti
Iekštelpu iekārta	Neatkarīgi no perioda	

**PIEZĪME**

NEDRĪKST atvērt aukstumaģenta noslēgvārstu, pirms neesat pārbaudījis aukstumaģenta cauruļvadu. Ja nepieciešama papildu aukstumaģenta uzpilde, pēc uzpildes ieteicams atvērt aukstumaģenta noslēgvārstu.

## 7.2.3 Norādes dzesētāja cauruļu pievienošanai

Savienojot caurules, ņemiet vērā šādus norādījumus:

- Pārklājiet paplatinājuma iekšējo virsmu ar ētera eļļu vai estera eļļu, kad piestiprināt platgala uzgriezni. Vispirms ar roku uzskrūvējiet 3 vai 4 apgriezienus, bet pēc tam stingri pievelciet.



- VIENMĒR lietojiet kopā 2 uzgriežņu atslēgas, kad atskrūvējat platgala uzgriezni.
- Vienmēr kopā lietojiet uzgriežņu atslēgu un dinamometrisko atslēgu, lai pievilktu platgala uzgriezni, kad savienojat cauruļvadu. Tas nepieciešams, lai nepieļautu uzgriežņa sabojāšanu un noplūdes.

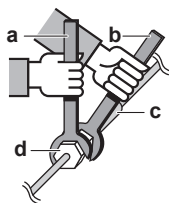

- a Dinamometriskā atslēga
- b Uzgriežņu atslēga
- c Cauruļu savienojums
- d Platgala uzgrieznis

Cauruļvada izmērs (mm)	Pievilkšanas griezes moments (N•m)	Platgala izmēri (A) (mm)	Platgala forma (mm)
∅6,4	15~17	8,7~9,1	
∅9,5	33~39	12,8~13,2	
∅12,7	50~60	16,2~16,6	

## 7.2.4 Norādes cauruļu liekšanai

Lociet caurules ar cauruļu locīšanas ierīci. Visiem cauruļu likumiem jābūt pēc iespējas laidenākiem (liekuma rādiusam jābūt 30~40 mm vai lielākam).

## 7.2.5 Caurules gala paplašināšana

**UZMANĪBU!**

- Nepilnīgs paplatinājums var izraisīt gāzveida aukstumaģenta noplūdi.
- Paplatinājumus NEDRĪKST lietot vairākas reizes. Izmantojiet jaunus paplatinājumus, lai novērstu gāzveida aukstumaģenta noplūdi.
- Izmantojiet platgala uzgriežņus, kas ir iekļauti ierīces komplektācijā. Ja izmanto atšķirīgus platgala uzgriežņus, tas var izraisīt gāzveida aukstumaģenta noplūdi.

- 1 Nogrieziet caurules galu ar cauruļu šķērēm.

- 2 Pavērsiet griezuma virsmu uz leju un noņemiet tai grātes, lai skaidas NENONĀK caurulē.

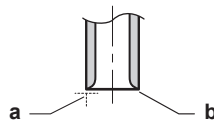

- a Grieziet precīzi taisnā leņķī.  
b Noņemiet grātes.

- 3 Noņemiet platgala uzgriezni no noslēgvārsta un uzskrūvējiet platgala uzgriezni caurulei.  
4 Uzlieciet caurulei platgala savienojumu. Iestatiet tieši tādā stāvoklī, kā parādīts šajā attēlā.



	Platgala rīks R32 sistēmai (sajūga tipa)	Parastais platgala rīks	
		Sajūga tipa (Ridgid tipa)	Spārnuzgriežņa tipa (Imperial tipa)
A	0~0,5 mm	1,0~1,5 mm	1,5~2,0 mm

- 5 Pārbaudiet, vai platgals ir pareizi izveidots.

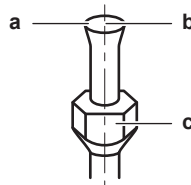

- a Platgala iekšējai virsmai JĀBŪT nevainojamai.  
b Caurules galam JĀBŪT vienmērīgi paplatinātam ideālā aplī.  
c Pārlicinieties, ka platgala uzgrieznis ir uzskrūvēts.

### 7.2.6 Dzesējošās vielas cauruļu pievienošana iekštelpu iekārtai



A2L

**BRĪDINĀJUMS: MATERIĀLS AR ZEMĀKU UZLIESMOJAMĪBAS ROBEŽU**

Aukstumaģents šajā blokā ir ar zemāku uzliesmojamības robežu.

- **Cauruļvada garums.** Aukstumaģenta cauruļvadam jābūt pēc iespējas īsākam.
  - 1 Aukstumaģenta cauruļvadu savienojiet ar bloku, izmantojot **platgala savienojumus**.
  - 2 Aptiniet aukstumaģenta cauruļvadu savienojumu, izmantojot vinila lenti; tiniet vismaz lentes pusplatuma pārlaidumu. Gādājiet, lai siltumizolācijas caurules pārsega sprauga būtu uz augšu. Netiniet lenti pārāk cieši.

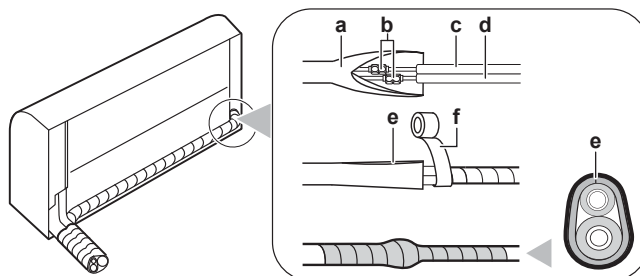

- a Siltumizolācijas caurules pārsegs (iekšējā bloka sānos)

- b** Platgala savienojumi
- c** Šķidrums cauruļvads (ar izolāciju) (ārējais piederums)
- d** Gāzes caurule (ar izolāciju) (ārējais piederums)
- e** Siltumizolācijas caurules pārsega sprauga uz augšu
- f** Vinila lente (ārējie piederumi)

- 3 Izolējiet** aukstumaģenta cauruļvadu, savienotājkabeli un drenāžas šļūteni pie iekšējā bloka šādi: Skatiet "[9.1 Drenāžas cauruļvada, aukstumaģenta cauruļvada un savienotājkabeļa izolēšana](#)" [▶ 44].



### PIEZĪME

Noteikti izolējiet visu aukstumaģenta cauruļvadu. Cauruļvada posms bez izolācijas var izraisīt kondensāta veidošanos.

#### 7.2.7 Pēc aukstumaģenta uzpildīšanas pārbaudiet, vai aukstumaģenta cauruļu savienojumos nav noplūdes

- 1** Veiciet noplūdes pārbaudi saskaņā ar norādījumiem ārējā bloka uzstādīšanas rokasgrāmatā.
- 2** Uzpildiet aukstumaģentu.
- 3** Pēc uzpildīšanas pārbaudiet, vai nav aukstumaģenta noplūdes (skatiet tālāk).

#### Uz vietas izveidoto aukstumaģenta cauruļu savienojumu hermētiskuma pārbaude

- 1** Izmanto noplūdes pārbaudes metodi ar minimālo jutību 5 g aukstumaģenta gadā. Pārbaudiet noplūdi pie spiediena, kas vismaz 0,25 reizes pārsniedz maksimālo darba spiedienu (sk. "PS High" uz iekārtas datu plāksnītes).

#### Ja konstatēta noplūde

- 1** Savāciet aukstumaģentu, salabojiet savienojumu un atkārtojiet pārbaudi.

# 8 Elektroinstalācija

## Šajā nodaļā

8.1	Par elektroinstalācijas vadu pievienošanu .....	39
8.1.1	Piesardzības pasākumi elektroinstalācijas vadu uzstādīšanas laikā .....	39
8.1.2	Norādes par elektroinstalācijas vadu pievienošanu .....	40
8.1.3	Standarta elektroinstalācijas komponentu specifikācija .....	41
8.2	Elektrisko vadu savienošana ar iekšējo bloku .....	42
8.3	Papildu piederumu savienošana (lietotāju saskarnes ierīce ar vadu, centrālā lietotāju saskarnes ierīce u.c.) .....	43

## 8.1 Par elektroinstalācijas vadu pievienošanu

### Pirms elektroinstalācijas pievienošanas

Pārliecinieties, ka aukstumagēnta cauruļvads ir pievienots un pārbaudīts.

### Parastā darbplūsma

Elektroinstalācijas pievienošana parasti sastāv no tālāk norādītajiem posmiem.

- 1 Pārliecinieties, ka elektriskā tīkla rādītāji atbilst iekārtas elektrotehniskajām prasībām.
- 2 Elektrisko vadu savienošana ar ārējo bloku.
- 3 Elektrisko vadu savienošana ar iekšējo bloku.
- 4 Pievienošana pie elektriskā tīkla.

### 8.1.1 Piesardzības pasākumi elektroinstalācijas vadu uzstādīšanas laikā



#### BĪSTAMI: STRĀVAS TRIECIENA BRIESMAS



#### SARGIETIES!

- Vadu ievilkšana JĀVEIC atbilstoši pilnvarotam elektriķim, un vadojumam ir JĀATBILST valsts elektrotehniskajiem noteikumiem.
- Izveidojiet vadu savienojumus ar elektrotīklu.
- Visiem komponentiem objektā un visām elektrotehniskās sistēmas daļām jābūt atbilstošām attiecīgo likumu un noteikumu prasībām.



#### SARGIETIES!

Kā strāvas padeves kabelus VIENMĒR izmantojiet daudzdzīslu kabelus.



#### INFORMĀCIJA

Izlasiet arī piesardzības pasākumus un prasības sadaļā "2 Vispārīgas drošības piesardzības pasākumi" [▶ 7].



#### INFORMĀCIJA

Vēl lasiet "8.1.3 Standarta elektroinstalācijas komponentu specifikācija" [▶ 41].

**SARGIETIES!**

- Ja strāvas padevei nav N fāzes vai tā ir nepareiza, aprīkojums sabojāsies.
- Nodrošiniet pareizu zemējumu. NESAVIENOJIET iekārtas zemējumu ar komunālajām caurulēm, izlādni vai tālruņa līnijas zemējumu. Nepilnīgs zemējums var izraisīt strāvas triecienus.
- Uzstādiet nepieciešamos drošinātājus vai jaudas slēdžus.
- Elektroinstalāciju nostipriniet ar kabelu savilcējiem, lai kabeli NENONĀKTU saskarē ar asām malām vai caurulēm, it īpaši augstspiediena pusē.
- NELIETOJIET izolētus vadus, pagarinātājus un savienojumus ar zvaigžņveida sistēmu. Tas var izraisīt pārkaršanu, strāvas triecienus vai aizdegšanos.
- NEUZSTĀDIET fāzu kustības kondensatoru, jo šī iekārta ir aprīkota ar pārveidotāju. Fāzu kustības kondensators var samazināt veiktspēju un radīt negadījumus.

**SARGIETIES!**

Ja energoapgādes kabelis ir bojāts, lai izvairītos no briesmām, tas ir JĀNOMAINA ražotājam, tā apkopes aģentam vai līdzīgi kvalificētai personai.

**SARGIETIES!**

NEPIEVIENOJIET šādu barošanas vadu iekšējam blokam. Tāda rīcība var izraisīt elektriskās strāvas triecienu vai aizdegšanos.

**SARGIETIES!**

- NELIETOJIET izstrādājumā uz vietas iegādātas elektrotehniskās detaļas.
- NEPIEVIENOJIET drenāžas sūkņa barošanas vadu un tml. pie spaiļu bloka. Tāda rīcība var izraisīt elektriskās strāvas triecienu vai aizdegšanos.

**SARGIETIES!**

Nepieļaujiet starpsavienojuma vadu saskari ar vara caurulēm, kurām nav siltumizolācijas, jo šādas caurules ir ļoti karstas.

## 8.1.2 Norādes par elektroinstalācijas vadu pievienošanu

**PIEZĪME**

Mēs iesakām izmantot vienkārtus (vienas dzīslas) vadus. Ja izmantojat no vairākām dzīslām savītus vadus, tad nedaudz savijiet vadu, lai nostiprinātu vada galu ievietošanai spailē vai apaļā apspāides tipa spailē.

**Savīto vadu sagatavošana ievilkšanai****1. paņēmieni: Vada savīšana**

- 1 Noņemiet izolāciju (20 mm) no vadiem.
- 2 Nedaudz savijiet vada galu, lai izveidotu "cieto" savienojumu.

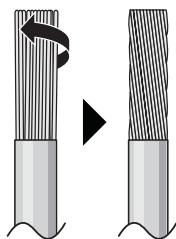
**2. paņēmieni: Apaļā apspāides tipa spāiles izmantošana**

- 1 Noņemiet izolāciju no vadiem un nedaudz savijiet katra vada galu.
- 2 Vada galā uzstādiet apaļu apspāides tipa spaili. Uzstādiet apaļu apspāides tipa spaili uz vada līdz pat izolācijai un ar piemērotu instrumentu nostipriniet šo spaili.

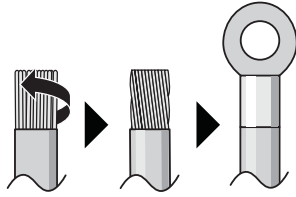

#### Izmantojamās vadu ierīkošanas metodes:

Vada veids	Ierīkošanas metode
Vienas dzīslas vads Vai Savīts vads, lai izveidotu "cieto" savienojumu	<p><b>a</b> Savīts vads (vienas dzīslas vai savīts vads)  <b>b</b> Skrūve  <b>c</b> Plakanā paplāksne</p>
No vairākām dzīslām savīts vads ar apaļu apspāides tipa spaili	<p><b>a</b> Spaiļe  <b>b</b> Skrūve  <b>c</b> Plakanā paplāksne            ✓ Atļauts            ✗ NAV atļauts</p>

- Zemējuma vadam starp vada atslogotāju un spaili jābūt garākam par citiem vadiem.

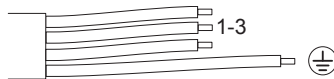

### 8.1.3 Standarta elektroinstalācijas komponentu specifikācija

Komponents		
Savienotājkabelis (iekšējais↔ārējais bloks)	Spriegums	220~240 V
	Vadu izmēri	Izmantojiet tikai saskaņotus vadus, kas nodrošina dubultu izolāciju un ir piemēroti atbilstošajam spriegumam 4 dzīslu kabelis Vismaz 1,5 mm <sup>2</sup>

Komponents	
Noplūdstrāvas aizsargslēdzis / paliekošās strāvas aizsargslēdzis	JĀIEVĒRO valsts elektroinstalācijas noteikumi

## 8.2 Elektrisko vadu savienošana ar iekšējo bloku



### SARGIETIES!

Veiciet atbilstošus pasākumus, lai nepieļautu to, ka iekārtu kā patvērumu izmanto nelieli dzīvnieki. Nelieli dzīvnieki, saskaroties ar elektriskajām daļām, var izraisīt nepareizu darbību, dūmošanu vai aizdegšanos.



### PIEZĪME

- Gādājiet, lai barošanas līnija un pārraides līnija būtu savstarpēji atdalītas. Pārraides vadi un barošanas vadi var krustoties, bet NEDRĪKST būt savstarpēji paralēli.
- Lai nepieļautu elektriskos traucējumus, starp abiem vadiem vienmēr jābūt VISMAZ 50 mm atstarpei.

Elektroinstalācija jāierīko saskaņā ar uzstādīšanas rokasgrāmatu un valsts elektrotehnikas noteikumiem vai paredzētajām metodēm.

- 1 Pakariniet iekšējo bloku uz montāžas plates āķiem. Vadieties pēc "Δ" atzīmēm.

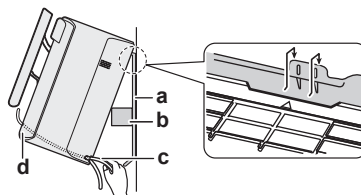

- a Montāžas plate (piederums)
- b Iepakojuma gabals
- c Savienotājkabelis
- d Vadu vadotne



### INFORMĀCIJA

Atbalstiet bloku ar pakojuma materiāla gabalu.

Piemērs:

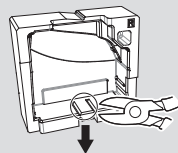

- 2 Atveriet priekšējo paneli un pēc tam apkopes vāku. Skatīt "[6.2 Iekārtas atvēršana](#)" [▶ 24].
- 3 Ievelciet starpsavienojuma kabeli no ārējā bloka pa caurejošo sienas urbumu, caur iekšējā bloka aizmuguri un priekšpusi.

**Piezīme:** Ja starpsavienojuma kabeļa galiem jau iepriekš ir noņemta izolācija, tad aptiniet galus ar izolācijas lenti.

- 4 Uzlokiet uz augšu kabeļa galu.

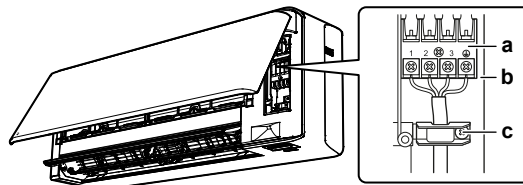

- a Spaiļu bloks
- b Elektriskā sadales kārba
- c Kabeļu skava

- 5 Noņemiet vadu galos izolāciju apmēram 15 mm garumā.
- 6 Saskaņojiet vadu krāsas ar spaiļu numuriem uz iekšējā bloka spailēm un stingri pieskrūvējiet vadus pie attiecīgajām spailēm.
- 7 Pievienojiet zemējuma vadu pie attiecīgās spaiļes.
- 8 Stingri piestipriniet vadus ar spaiļu skrūvēm.
- 9 Paraustiet vadus, lai pārlicinātos, ka tie ir droši piestiprināti, pēc tam nostipriniet vadus ar vadu turētāju.
- 10 Izvietojiet vadus tā, lai varētu droši uzlikt apkopes vāku, pēc tam aizveriet apkopes vāku.

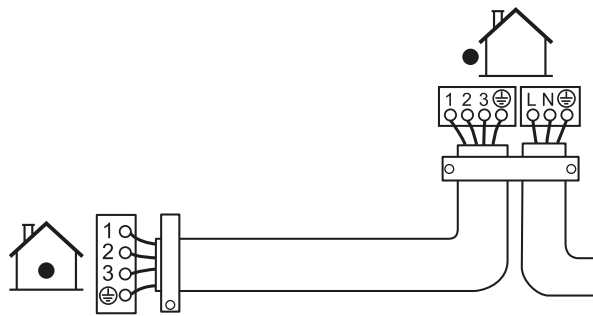

### 8.3 Papildu piederumu savienošana (lietotāju saskarnes ierīce ar vadu, centrālā lietotāju saskarnes ierīce u.c.)

- 1 Noņemiet elektrības sadales kārbas vāku (sk. "[6.2.5 Elektrības sadales kārbas noņemšana](#)" [▶ 26]).
- 2 Pievienojiet starpsavienojumu kabeli pie savienotāja S21 un ievieliet vadojumu, kā parādīts šajā attēlā.

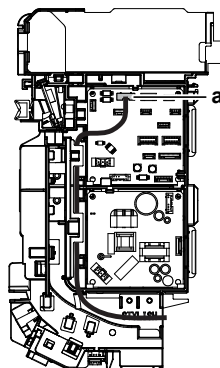

a S21 savienotājs

- 3 Uzlieciet atpakaļ elektrības sadales kārbas vāku un ievieliet tam apkārt vadojumu, kā parādīts augstāk attēlā.

## 9 Iekštelpu iekārtas uzstādīšanas pabeigšana

### 9.1 Drenāžas cauruļvada, aukstumaģenta cauruļvada un savienotājkabeļa izolēšana

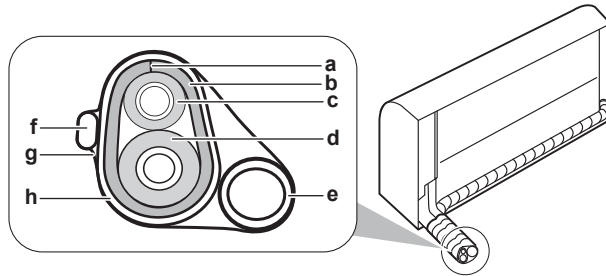

- a Sprauga
- b Siltumizolācijas caurules pārsegs
- c Šķidrums caurule
- d Gāzes caurule
- e Drenāžas caurule
- f Savienotājvads
- g Izolācijas lente
- h Vinila lente

- 1 Pēc drenāžas cauruļvada, aukstumaģenta cauruļvada un elektrisko vadu ievilkšanas. Ar izolācijas lenti satiniet kopā aukstumaģenta caurules, savienotājkabeļi un drenāžas šļūteni. Visu laiku tiniet vismaz ar lentes pusplatuma pārslaidumu.

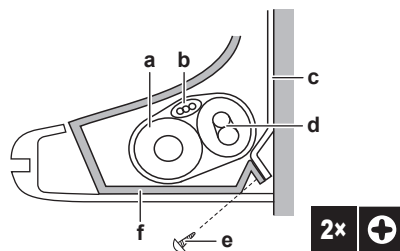

- a Drenāžas šļūtene
- b Savienotājkabeļis
- c Montāžas plate (piederums)
- d Aukstumaģenta cauruļvads
- e Iekšējā bloka stiprinājuma skrūve M4×12L (piederums)
- f Apakšējais rāmis

### 9.2 Cauruļvadu ievilkšana sienas urbumā

- 1 Novietojiet aukstumaģenta caurules pie atzīmēm uz montāžas plates.

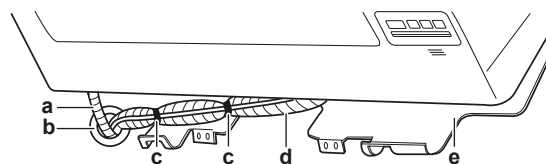

- a Drenāžas šļūtene
- b Blīvējiet šo atveri ar tepi vai blīvēšanas materiālu
- c Vinila līmlente
- d Izolācijas lente
- e Montāžas plate (piederums)

**PIEZĪME**

- NEDRĪKST saliekt aukstumaģenta caurules.
- NEDRĪKST piebīdīt aukstumaģenta caurules pie lejas karkasa vai pie priekšējā režģa.

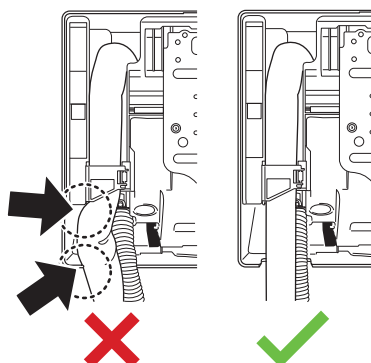

- 2 levelciet drenāžas šļūteni un aukstumaģenta caurules sienas urbumā un noblīvējiet atveres ar tepi.

### 9.3 Bloka piestiprināšana uz montāžas plates

- 1 Pakariniet iekšējo bloku uz montāžas plates āķiem. Vadieties pēc "Δ" atzīmēm.

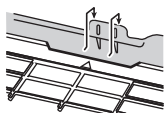

- 2 Ar abām rokām piespiediet bloka apakšējo rāmi, lai to uzāķētu uz montāžas plates apakšējiem āķiem. Pārliecinieties, ka nekur NETIEK saspiesti vadi.

**Piezīme:** Uzmanieties, lai starpsavienojuma kabelis NEIEĶERAS iekšējā blokā.

- 3 Ar abām rokām piespiediet iekšējā bloka apakšējo malu, līdz tā stingri turas uz montāžas plates āķiem.
- 4 Piestipriniet iekšējo bloku pie montāžas plates ar 2 iekšējā bloka stiprinājumu skrūvēm M4×12L (piederumi).

### 9.4 Iekārtas aizvēršana

#### 9.4.1 Priekšējā režģa uzstādīšana

- 1 Uzstādiet priekšējo režģi un stingri pieāķējiet 3 augšējos āķus.
- 2 Pievelciet 2 skrūves un ielieciet atpakaļ 2 skrūvju vāciņus.
- 3 Uzstādiet atpakaļ aizbīdni.
- 4 Ievietojiet vadojumu atpakaļ savienotājā un nostipriniet ar vadu skavu.
- 5 Aizveriet priekšējo paneli. Sk. "9.4.4 Priekšējā paneļa aizvēršana" [▶ 46].

#### 9.4.2 Apkopes vāka aizvēršana

- 1 Novietojiet apkopes vāku sākotnējā vietā uz iekārtas.
- 2 Ieskrūvējiet 1 skrūvi apkopes vākā.



### PIEZĪME

Kad piestiprināt apkopes vāku, pārlicinieties, ka skrūvju pievilkšanas griezes moments **NEPĀRSNIEDZ** 1,4 ( $\pm 0,2$ ) N•m.

#### 9.4.3 Priekšējā paneļa uzstādīšana

- 1 Piestipriniet priekšējo paneli.
- 2 Labajā pusē savietojiet tapu ar ass ligzdu un ievietojiet to līdz galam.
- 3 Viegli pabīdiet priekšējo paneli pa labi, kreisajā pusē savietojiet tapu ar spraugu un ievietojiet to līdz galam.
- 4 Abās pusēs aizveriet fiksatorus.

#### 9.4.4 Priekšējā paneļa aizvēršana

- 1 Nedaudz paceliet priekšējo paneli un noņemiet balstu no fiksējošās cilnes.

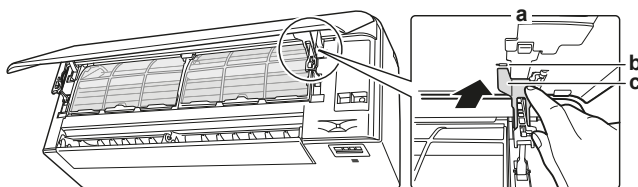

- a Priekšējā paneļa aizmugure
- b Fiksējošā cilne
- c Balsts

- 2 Aizveriet priekšējo paneli.

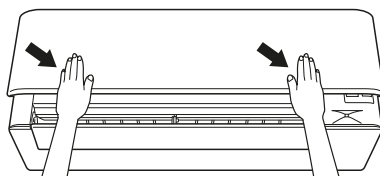

- 3 Viegli piespiediet priekšējo paneli uz leju, līdz atskan klikšķis.

#### 9.4.5 Skrūvju vāciņu uzstādīšana

- 1 Atveriet priekšējo paneli un pagrieziet uz augšu līstīti.
- 2 Uzstādiet abus skrūvju vāciņus (pa 1 katrā pusē).

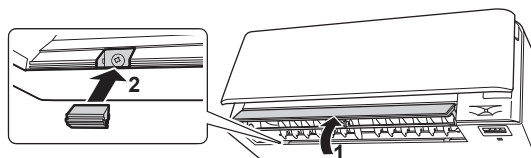

- 3 Pagrieziet līstīti atpakaļ sākotnējā stāvoklī un aizveriet priekšējo paneli.

# 10 Konfigurācija

## 10.1 Cita kanāla iestatīšana iekšējā bloka infrasarkanā staru uztvērējam

Ja 2 iekšējos blokus uzstāda 1 telpā, tad 2 lietotāju saskarnes ierīcēm var iestatīt atšķirīgas adreses.

- 1 Noņemiet vāku un izņemiet lietotāja saskarnes ierīces baterijas.
- 2 Pārknēbiet adreses pārvienojumu J4.

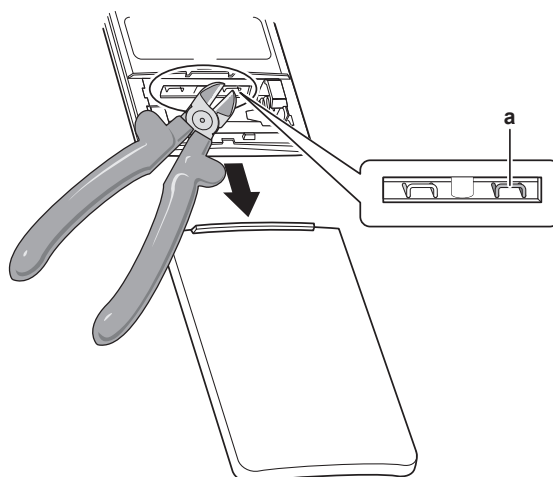





a Adreses pārvienojums J4



### PIEZĪME

Rīkojieties piesardzīgi, lai NESABOJĀTU apkārtējās detaļas, kad pārknēbjat adreses pārvienojumu.

- 3 Ieslēdziet barošanu.
- 4 Nospiediet  un  vienlaikus.
- 5 Nospiediet , atlasiet  un nospiediet .

**Rezultāts:** Darbības indikatora lampiņa sāk mirgot.

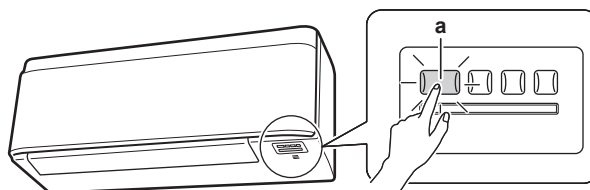

a Iekšējā bloka ON/OFF slēdzis un darbības indikators

- 6 Nospiediet iekšējā bloka ON/OFF slēdzi, kad mirgo darbības indikatora lampiņa.

Adreses pārvienojums	Adrese
Fabrikas iestatījums	1
Pēc pārknēbšanas ar asknaiblēm	2



#### INFORMĀCIJA

Ja iestatījumu NEIZDODAS veikt, kamēr mirgo darbības indikators, tad atkārtojiet iestatīšanas procedūru no sākuma.

**7** Kad iestatīšana pabeigta, nospiediet **Mode** un turiet vismaz 5 sekundes.

**Rezultāts:** Lietotāja saskarnes displejā parādās iepriekšējā izvēlne.

# 11 Nodošana ekspluatācijā



## PIEZĪME

**Vispārīgais ekspluatācijas uzsākšanas kontrolsaraksts.** Līdztekus ekspluatācijas uzsākšanas instrukcijām šajā nodaļā ir pieejams arī vispārīgs ekspluatācijas uzsākšanas kontrolsaraksts vietnē Daikin Business Portal (nepieciešama autentifikācija).

Vispārīgais ekspluatācijas uzsākšanas kontrolsaraksts papildina instrukcijas, un to var izmantot kā vadlīnijas un ziņojuma veidlapu, uzsākot ekspluatāciju un nododot iekārtu lietotājam.

## 11.1 Pārskats. Nodošana ekspluatācijā

Šajā nodaļā aprakstīta sistēmas konfigurēšana pēc uzstādīšanas.

### Parastā darbplūsma

Nodošana ekspluatācijā parasti sastāv no tālāk norādītajiem posmiem:

- 1 Pārbauda "Kontrolsarakstu pirms ievades ekspluatācijā".
- 2 Veic sistēmas darbības izmēģinājumu.

## 11.2 Kontrolsaraksts pirms nodošanas ekspluatācijā

- 1 Pēc iekārtas uzstādīšanas pārbaudiet tālāk norādīto.
- 2 Aiztaisiet iekārtu.
- 3 Ieslēdziet iekārtu.

<input type="checkbox"/>	Esat izlasījis visus uzstādīšanas norādījumus, kā aprakstīts <b>uzstādītāja atsaucēs rokasgrāmatā.</b>
<input type="checkbox"/>	Vai <b>iekšējie bloki</b> ir pareizi uzstādīti.
<input type="checkbox"/>	<b>Ārpus telpām uzstādāmā iekārta</b> ir pareizi uzstādīta.
<input type="checkbox"/>	<b>Gaisa ieplūde/izplūde</b> Pārliecinieties, ka iekārtas gaisa ieplūdes un izplūdes atveres NAV aizsprostotas ar papīra lapām, kartonu vai citu materiālu.
<input type="checkbox"/>	Vai netrūkst <b>kādas fāzes</b> , vai nav kādas <b>apgrieztas fāzes</b> .
<input type="checkbox"/>	<b>Dzesējošās vielas caurules</b> (gāzes un šķidrums) ir termiski izolētas.
<input type="checkbox"/>	<b>Drenāža</b> Gādājiet, lai drenāža labi plūstu. <b>Iespējamās sekas:</b> Kondensējies ūdens var pilēt.
<input type="checkbox"/>	Sistēma ir pareizi <b>zemēta</b> un zemējuma spaiļes ir pievilktas.
<input type="checkbox"/>	<b>Drošinātāji</b> vai lokāli uzstādītās aizsardzības ierīces ir uzstādītas saskaņā ar šo dokumentu un NAV apietas.
<input type="checkbox"/>	<b>Strāvas padeves spriegums</b> atbilst iekārtas identifikācijas uzlīmē norādītajam spriegumam.
<input type="checkbox"/>	Norādītie vadi tiek izmantoti <b>starp savienojuma kabelim</b> .
<input type="checkbox"/>	Iekšējais bloks saņem signālus no <b>lietotāja saskarnes ierīces</b> .

<input type="checkbox"/>	Slēdžu kārbā NAV <b>vaļīgu savienojumu</b> vai bojātu elektrokomponentu.
<input type="checkbox"/>	Vai ir pareiza kompresora <b>izolācijas pretestība</b> .
<input type="checkbox"/>	iekštelpu iekārtas un ārpus telpām uzstādāmās iekārtas iekšpusē NAV <b>bojātu komponentu</b> vai <b>saspiestu cauruļu</b> .
<input type="checkbox"/>	NAV <b>dzesējošās vielas noplūžu</b> .
<input type="checkbox"/>	Ir uzstādītas pareiza izmēra caurules, un <b>caurules</b> ir pareizi izolētas.
<input type="checkbox"/>	Ārpus telpām uzstādāmās iekārtas <b>sprostvārsti</b> (gāzes un šķidrums) ir pilnībā atvērti.

## 11.3 Darbības izmēģinājums



**Priekšnosacījums:** JĀNODROŠINA strāvas padeve ar norādītajām vērtībām.

**Priekšnosacījums:** Darbības izmēģināšanu var veikt dzesēšanas vai sildīšanas režīmā.

**Priekšnosacījums:** Skatiet iekštelpu bloka lietošanas rokasgrāmatu par temperatūras iestatīšanu, darbības režīmu utt.

- 1 Dzesēšanas režīmā iestatiet zemāko ieprogrammējamo temperatūru. Sildīšanas režīmā iestatiet augstāko ieprogrammējamo temperatūru. Darbības izmēģinājumu vajadzības gadījumā var atspējot.
- 2 Kad darbības izmēģinājums ir pabeigts, iestatiet temperatūru normālā līmenī. Dzesēšanas režīmā: 26~28°C, sildīšanas režīmā: 20~24°C.
- 3 Pārlicinieties, ka visas funkcijas un iekārtas daļas pareizi darbojas.
- 4 Sistēma pārtrauc darboties 3 minūtes pēc bloka izslēgšanas.

### 11.3.1 Darbības izmēģināšana ar bezvadu tālvadības pulti

- 1 Nospiediet , lai ieslēgtu sistēmu.
- 2 Nospiediet  un **Mode** vienlaikus.
- 3 Nospiediet , atlasiet **7** un nospiediet **Mode**.

**Rezultāts:** Darbības izmēģināšanas procedūra tiks automātiski pārtraukta apmēram pēc 30 minūtēm.

- 4 Lai pārtrauktu darbību ātrāk, nospiediet .

## 12 Nodošana lietotājam

Kad pārbaude ir pabeigta un iekārta darbojas pareizi, nodrošiniet, lai lietotājam būtu skaidra tālāk sniegtā informācija:

- Pārliecinieties, vai lietotājs ir izdrukājis dokumentāciju, un lūdziet viņam to saglabāt izmantošanai nākotnē. Informējiet lietotāju, ka pilnīga informācija ir pieejama URL, kas minēta iepriekš šajā rokasgrāmatā.
- Izskaidrojiet lietotājam, kā pareizi darbināt sistēmu un kas jādara, ja rodas problēmas.
- Parādiet lietotājam, kas ir jādara iekārtas apkopei.

## 13 Likvidēšana



### PIEZĪME

NEMĒĢINIET pašrocīgi demontēt sistēmu: iekārtas demontāža, dzesētāja, eļļas un citu daļu apstrāde JĀVEIC saskaņā ar piemērojamo likumdošanu. Iekārtas ir JĀPĀRSTRĀDĀ specializētā pārstrādes rūpnīcā, lai daļas izmantotu atkārtoti, pārstrādātu un atgūtu.

## 14 Tehniskie dati





















- Jaunāko tehnisko datu **apakškopa** ir reģionālajā Daikin tīmekļa vietnē (publiski pieejama).
- Jaunāko tehnisko datu **pilnais komplekts** ir vietnē Daikin Business Portal (nepieciešama autentifikācija).

### 14.1 Vadojuma shēma

**Vadojuma shēmu piegādā līdz ar iekārtu, un tā atrodas iekšējā bloka priekšējā režģa iekšpusē pa labi.**

#### 14.1.1 Unificētās elektroinstalācijas shēmas apzīmējumi

Izmantotās daļas un numerāciju skatiet iekārtas elektroinstalācijas shēmā. Daļas ir atsevišķi numurētas ar arābu cipariem augošā secībā, numurs pārskatā ir norādīts ar "\*" kā daļas koda sastāvdaļa.

Simbols	Nozīme	Simbols	Nozīme
	Jaudas slēdzis		Aizsargzemējums
			
			
	Savienojums		Aizsargzemējums (skrūve)
	Savienotājs		Taisngriezis
	Zeme		Releja savienotājs
	Ārējā elektroinstalācija		Īsslēguma savienotājs
	Drošinātājs		Spaile
	Iekšējais bloks		Spaiļu josla
	Ārējais bloks		Vadu skava
	Paliekošās strāvas ierīce		Sildītājs

Simbols	Krāsa	Simbols	Krāsa
BLK	Melns	ORG	Oranžs
BLU	Zils	PNK	Rozā
BRN	Brūns	PRP, PPL	Purpurkrāsas
GRN	Zaļš	RED	Sarkans
GRY	Pelēks	WHT	Balts
SKY BLU	Debeszils	YLW	Dzeltens

Simbols	Nozīme
A*P	Iespiedshēma (PCB)
BS*	Poga IESL/IZSL, iedarbināšanas slēdzis

<b>Simbols</b>	<b>Nozīme</b>
BZ, H*O	Zummers
C*	Kondensators
AC*, CN*, E*, HA*, HE*, HL*, HN*, HR*, MR*_A, MR*_B, S*, U, V, W, X*A, K*R_*, NE	Savienojums, savienotājs
D*, V*D	Diode
DB*	Diožu tilts
DS*	DIP slēdzis
E*H	Sildītājs
FU*, F*U, (par raksturlielumiem sk. PCB iespiedshēmu jūsu blokā)	Drošinātājs
FG*	Savienotājs (rāmja zemējums)
H*	Turētājs
H*P, LED*, V*L	Kontrolspuldzīte, gaismas diode
HAP	Gaismas diode (apkopes monitors zaļš)
HIGH VOLTAGE	Augstspriegums
IES	Viedacs sensors
IPM*	Inteliģentais barošanas modulis
K*R, KCR, KFR, KHuR, K*M	Magnētiskais relejs
L	Zem sprieguma
L*	Spole
L*R	Reaktors
M*	Soļu motors
M*C	Kompresora motors
M*F	Ventilatora motors
M*P	Drenāžas sūkņa motors
M*S	Automātiskās līstīšu kustības motors
MR*, MRCW*, MRM*, MRN*	Magnētiskais relejs
N	Neitrāle
n=*, N=*	Ferīta serdes tinumu skaits
PAM	Impulsu-amplitūdas modulācija
PCB*	Iespiedshēma (PCB)
PM*	Barošanas modulis
PS	Barošanas slēdzis
PTC*	PTC termorezistors
Q*	Izolētā aizvara bipolārais tranzistors (IGBT)
Q*C	Jaudas slēdzis

<b>Simbols</b>	<b>Nozīme</b>
Q*DI, KLM	Noplūdstrāvas aizsargslēdzis
Q*L	Pārslodzes aizsargs
Q*M	Termiskais slēdzis
Q*R	Paliekošās strāvas ierīce
R*	Rezistors
R*T	Termorezistors
RC	Uztvērējs
S*C	Robežslēdzis
S*L	Pludiņslēdzis
S*NG	Aukstumaģenta noplūdes sensors
S*NPH	Spiediena devējs (augsts)
S*NPL	Spiediena devējs (zems)
S*PH, HPS*	Spiediena slēdzis (augsts)
S*PL	Spiediena slēdzis (zems)
S*T	Termostats
S*RH	Mitruma sensors
S*W, SW*	Iedarbināšanas slēdzis
SA*, F1S	Izlādnis
SR*, WLU	Signālu uztvērējs
SS*	Selektorslēdzis
SHEET METAL	Spaiļu joslas stiprinājuma plāksne
T*R	Transformators
TC, TRC	Raidītājs
V*, R*V	Varistors
V*R	Diožu tilta, izolētā aizvara bipolārā tranzistora (IGBT) barošanas modulis
WRC	Bezvadu tālvadības ierīce
X*	Spaile
X*M	Spaiļu josla (bloks)
Y*E	Elektroniskā paplašinājumvārsta tinums
Y*R, Y*S	Atplūdes elektromagnētiskā vārsta tinums
Z*C	Ferīta serde
ZF, Z*F	Traucējumu filtrs

# 15 Glosārijs

**Izplatītājs**

Attiecīgā produkta izplatītājs.

**Pilnvarots uzstādītājs**

Tehniski prasmīga persona, kas ir kvalificēta šī produkta uzstādīšanai.

**Lietotājs**

Persona, kas ir šī produkta īpašnieks un/vai ekspluatē šo produktu.

**Piemērojamā likumdošana**

Visas starptautiskās, Eiropas, nacionālās un vietējās direktīvas, likumi, noteikumi un/vai kodeksi, kas atbilst un izmantojami noteiktam produktam vai sfērai.

**Servisa uzņēmums**

Kvalificēts uzņēmums, kas var veikt vai koordinēt nepieciešamo iekārtas remontu.

**Uzstādīšanas rokasgrāmata**

Noteiktam produktam vai instalācijai paredzēta instrukciju rokasgrāmata, kurā izskaidrota uzstādīšana, konfigurēšana un uzturēšana.

**Ekspluatācijas rokasgrāmata**

Noteiktam produktam vai instalācijai paredzēta instrukciju rokasgrāmata, kurā izskaidrota ekspluatācija.

**Apkopes instrukcijas**

Noteiktam produktam vai instalācijai paredzēta instrukciju rokasgrāmata, kurā izskaidrota (ja nepieciešams) uzstādīšana, konfigurēšana, ekspluatācija un/vai uzturēšana.

**Piederumi**

Uzlīmes, rokasgrāmatas, informācijas lapas un aprīkojums, kas iekļauts iekārtas komplektācijā un kas ir jāuzstāda atbilstoši pavadošajā dokumentācijā sniegtajām instrukcijām.

**Papildu aprīkojums**

Aprīkojums, kuru ražojis vai apstiprinājis uzņēmums Daikin, un kuru iespējams kombinēt ar šo produktu atbilstoši pavadošajā dokumentācijā sniegtajām instrukcijām.

**Iegādājams atsevišķi**

Aprīkojums, kura ražotājs NAV uzņēmums Daikin un kuru iespējams kombinēt ar šo produktu atbilstoši pavadošajā dokumentācijā sniegtajām instrukcijām.

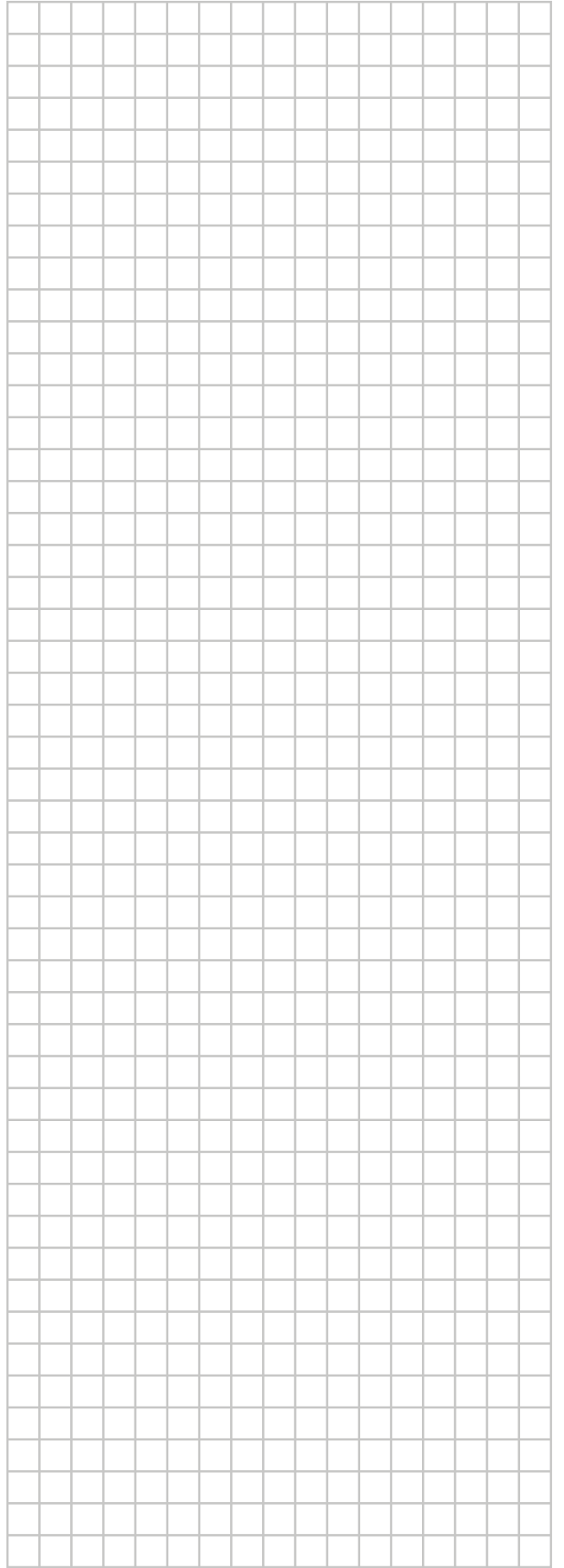
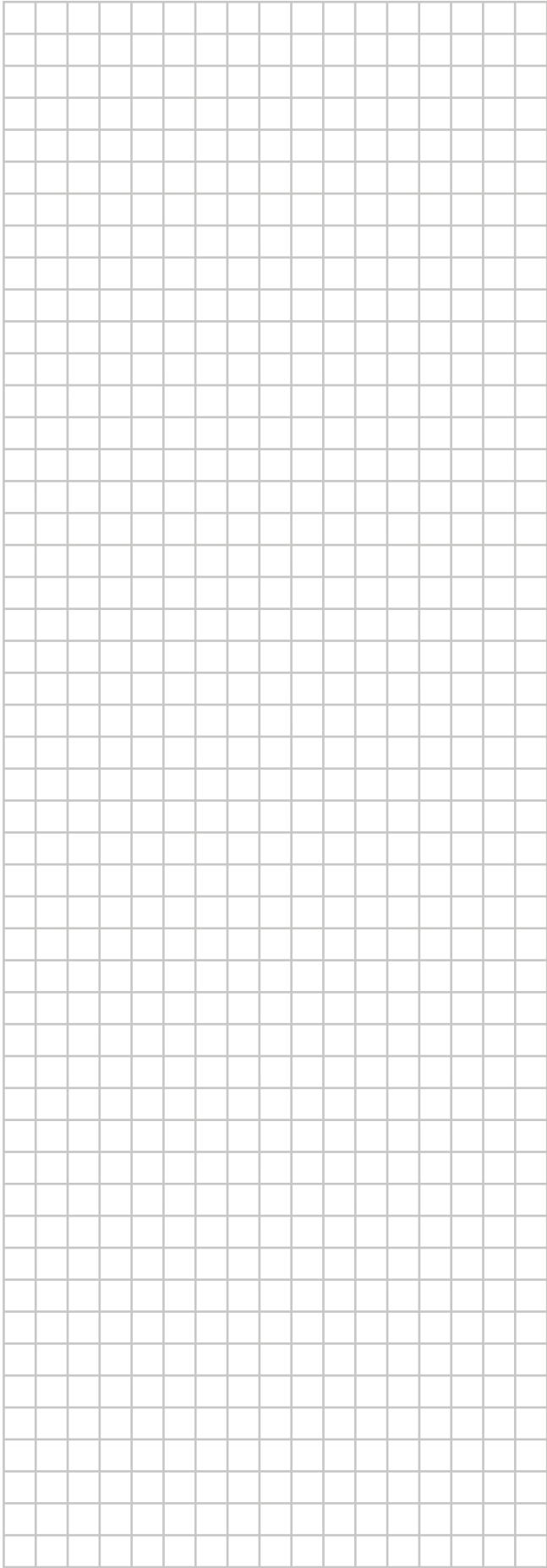

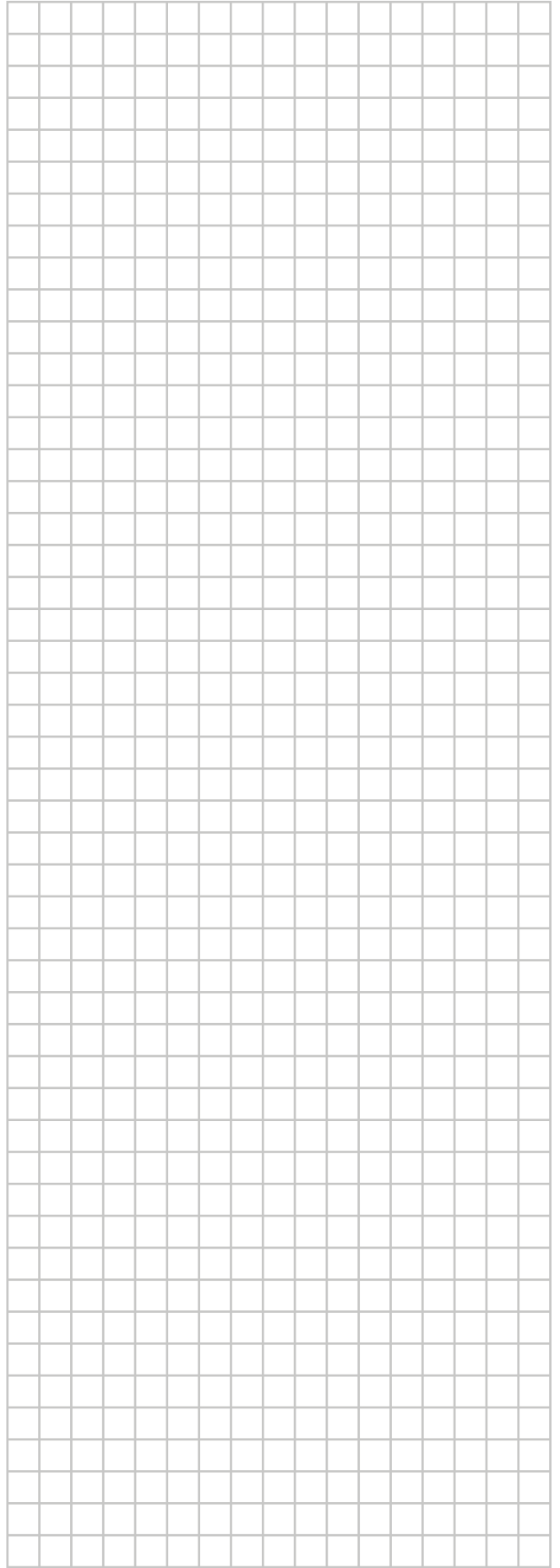
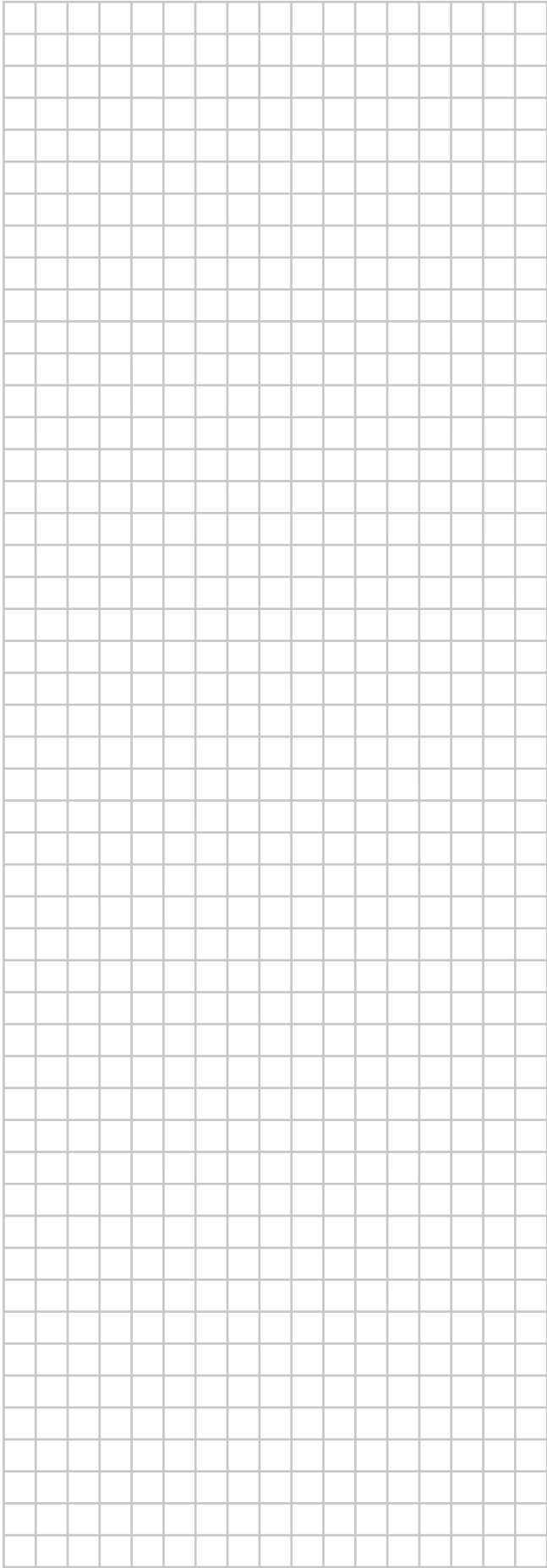



**DAIKIN INDUSTRIES CZECH REPUBLIC s.r.o.**

U Nové Hospody 1/1155, 301 00 Plzeň Skvrňany, Czech Republic

**DAIKIN EUROPE N.V.**

Zandvoordestraat 300, B-8400 Oostende, Belgium

Copyright 2023 Daikin

4P518023-15Q 2023.10