



Trumpasis montuotojo vadovas

Patalpos oro kondicionierius "Daikin"



CTXA15C2V1BW
FTXA20C2V1BW
FTXA25C2V1BW
FTXA35C2V1BW
FTXA42C2V1BW
FTXA50C2V1BW

CTXA15C2V1BS
FTXA20C2V1BS
FTXA25C2V1BS
FTXA35C2V1BS
FTXA42C2V1BS
FTXA50C2V1BS

CTXA15C2V1BB
FTXA20C2V1BB
FTXA25C2V1BB
FTXA35C2V1BB
FTXA42C2V1BB
FTXA50C2V1BB

Turinys

1	Apie dokumentaciją	4
1.1	Apie šį dokumentą	4
1.1.1	Įspėjimų ir simbolių reikšmės	5
2	Bendrosios atsargumo priemonės	7
2.1	Montuotojui	7
2.1.1	Bendroji informacija	7
2.1.2	Montavimo vieta	8
2.1.3	Aušalas – R410A arba R32 atveju	11
2.1.4	Elektra	12
3	Konkrečios montuotojo saugos instrukcijos	15
4	Apie dėžę	17
4.1	Vidaus įrenginys	17
4.1.1	Patalpose naudojamas įrenginio išpakavimas	17
4.1.2	Patalpose naudojamo įrenginio priedų nuėmimas	17
5	Apie bloką	19
5.1	Sistemos išdėstymas	19
5.2	Veikimo diapazonas	19
5.3	Apie belaidį LAN	19
5.3.1	Belaidžio LAN naudojimo atsargumo priemonės	20
5.3.2	Baziniai parametrai	20
5.3.3	Belaidžio LAN nustatymas	20
6	Įrenginio montavimas	22
6.1	Montavimo vietos paruošimas	22
6.1.1	Patalpose naudojamo įrenginio montavimo vietos reikalavimai	22
6.2	Bloko atidarymas	23
6.2.1	Kaip atidaryti priekinį skydelį	23
6.2.2	Kaip nuimti priekinį skydelį	24
6.2.3	Kaip atidaryti priežiūros dangtį	25
6.2.4	Kaip nuimti priekines groteles	25
6.2.5	Kaip nuimti elektros instaliacijos skydo dangtį	26
6.3	Patalpose naudojamo įrenginio tvirtinimas	27
6.3.1	Montavimo plokštės įrengimas	27
6.3.2	Kaip išgręžti sienoje skylę	28
6.3.3	Kaip nuimti vamzdžio angos dangtį	29
6.4	Drenažo vamzdžio prijungimas	29
6.4.1	Bendrosios rekomendacijos	29
6.4.2	Kaip prijungti vamzdyną dešiniojoje pusėje, gale dešinėje arba apačioje dešinėje	30
6.4.3	Kaip prijungti vamzdyną kairiojoje pusėje, gale kairėje arba apačioje kairėje	31
6.4.4	Vandens nuotėkių paieška	32
7	Vamzdžių montavimas	33
7.1	Aušalo vamzdelių paruošimas	33
7.1.1	Reikalavimai šaltnešio vamzdynui	33
7.1.2	Aušalo vamzdelių izoliacija	34
7.2	Aušalo vamzdžių prijungimas	34
7.2.1	Apie aušalo vamzdelių prijungimą	34
7.2.2	Atsargumo priemonės prijungiant aušalo vamzdelius	35
7.2.3	Gairės prijungiant aušalo vamzdelius	36
7.2.4	Vamzdelių lankstymo gairės	36
7.2.5	Vamzdelio galo platinimas	36
7.2.6	Aušalo vamzdžių prijungimas prie patalpose naudojamo įrenginio	37
7.2.7	Šaltnešio vamzdžio sandūrų patikra ieškant nuotėkio po šaltnešio įpylimo	38
8	Elektros instaliacija	39
8.1	Apie elektros laidų prijungimą	39
8.1.1	Atsargumo priemonės jungiant elektros laidus	39
8.1.2	Rekomendacijos jungiant elektros laidus	40
8.1.3	Standartinių laidų komponentų specifikacijos	42
8.2	Kaip prijungti elektros instaliaciją prie patalpos bloko	42
8.3	Pasirinktinių priedų prijungimas (laidinė naudotojo sąsaja, centrinė naudotojo sąsaja ir pan.)	43
9	Patalpose naudojamo įrenginio montavimo pabaiga	45

9.1	Kaip izoliuoti drenažo vamzdyną, šaltnešio vamzdyną ir jungiamąjį kabelį.....	45
9.2	Kaip prakišti vamzdžius pro sienos kiaurymę.....	45
9.3	Kaip pritvirtinti bloką prie montavimo plokštės.....	46
9.4	Bloko uždarymas.....	46
9.4.1	Kaip vėl sumontuoti priekines groteles.....	46
9.4.2	Kaip uždaryti priežiūros dangtį.....	47
9.4.3	Kaip vėl sumontuoti priekinį skydelį.....	47
9.4.4	Kaip uždaryti priekinį skydelį.....	47
9.4.5	Kaip įrengti sraigčių dangtelius.....	47
10	Konfigūracija	48
10.1	Kad būtų galima nustatyti kitą patalpos bloko infraraudonųjų spindulių signalo imtuvo kanalą.....	48
11	Įdiegimas į eksploataciją	50
11.1	Apžvalga: paruošimas naudoti.....	50
11.2	Kontrolinis sąrašas prieš eksploatacijos pradžią.....	50
11.3	Eksploatacijos bandymas.....	51
11.3.1	Kaip atlikti eksploatacijos bandymą naudojantis belaidžiu nuotoliniu valdikliu.....	51
12	Perdavimas vartotojui	52
13	Išmetimas	53
14	Techniniai duomenys	54
14.1	elektros instaliacijos schema.....	54
14.1.1	Suvienodintos elektros instaliacijos schemos legenda.....	54
15	Žodynas	57

1 Apie dokumentaciją

1.1 Apie šį dokumentą



ĮSPĖJIMAS

Užtikrinkite, kad įrengimo, bendrosios bei techninės priežiūros ir remonto darbai bei naudojamoms medžiagoms atitiktų Daikin instrukcijas (įskaitant visus dokumentus, pateiktus "Dokumentacijos rinkinyje"). Be to, būtina laikytis visų taikomų teisės aktų ir darbus leidžiama vykdyti tik kvalifikuotiems specialistams. Europoje ir teritorijose, kur galioja IEC standartai, taikomas standartas EN/IEC 60335-2-40.



INFORMACIJA

Įsitikinkite, kad naudotojas turi spausdintą dokumentaciją ir paprašykite jo pasilikti ją ateičiai.

Tikslinė auditorija

Įgaliojami montuotojai



INFORMACIJA

Šis prietaisas yra skirtas naudoti specialistams bei parengtiems vartotojams parduotuvėse, lengvosios pramonės įmonėse ir žemės ūkiuose arba ne specialistams – komerciniais bei buitinais tikslais.

Dokumentacijos rinkinys

Šis dokumentas yra dokumentacijos rinkinio dalis. Rinkinį sudaro:

- **Bendrosios saugos atsargumo priemonės:**
 - Saugos instrukcijos, kurias jums BŪTINA perskaityti prieš įrengiant
 - Formatas: popierinis dokumentas (patalpos bloko dėžėje)
- **Patalpos bloko įrengimo vadovas:**
 - Įrengimo instrukcijos
 - Formatas: popierinis dokumentas (patalpos bloko dėžėje)
- **Trumpasis montuotojo vadovas:**
 - Pasiruošimas įrengti, gera praktika, nuorodos...
 - Formatas: skaitmeniniai failai puslapyje <https://www.daikin.eu>. Norėdami rasti savo modelį, naudokite paieškos funkciją 🔍.

Naujausia pateiktų dokumentų redakcija skelbiama regioninėje Daikin svetainėje ir ją galima gauti iš įgaliojoto atstovo.

Nuskaitykite toliau pateiktą QR kodą: svetainėje Daikin rasite visą dokumentacijos rinkinį ir daugiau informacijos apie savo gaminį.



Originalios instrukcijos parašytos anglų kalba. Instrukcijos visomis kitomis kalbomis yra originalo vertimai.



Techniniai inžineriniai duomenys



- Naujausių techninių duomenų **poaibis** pateikiamas regioninėje Daikin svetainėje (ji pasiekama viešai).
- **Visas naujausių techninių duomenų rinkinys** pateikiamas Daikin Business Portal (taikomas tapatumo nustatymas).

1.1.1 Įspėjimų ir simbolių reikšmės



	PAVOJUS Nurodo situaciją, lemiančią žūtį arba sunkų sužalojimą.
	PAVOJUS! PAVOJUS ŽŪTI NUO ELEKTROS SROVĖS Nurodo situaciją, dėl kurios galima mirtis nuo elektros srovės.
	PAVOJUS! GALIMA NUSIDEGINTI / NUSIPLIKYTI Nurodo situaciją, dėl kurios galimi labai aukštos arba labai žemos temperatūros sukelti nudegimai/nusiplikymai.
	PAVOJUS! GALI SPROGTI Nurodo situaciją, dėl kurios galimas sprogitas.
	ĮSPĖJIMAS Nurodo situaciją, dėl kurios galima žūti arba sunkiai susižaloti.
	ĮSPĖJIMAS! LIEPSNIOJI MEDŽIAGA
	A2L ĮSPĖJIMAS! ŠIEK TIEK LIEPSNI MEDŽIAGA Šiame bloke naudojamas šaltnešis yra šiek tiek liepsnus.
	ATSARGIAI Nurodo situaciją, dėl kurios galima lengvai arba vidutiniškai susižaloti.
	PRANEŠIMAS Nurodo situaciją, dėl kurios galimas įrangos arba turto sugadinimas.
	INFORMACIJA Nurodo naudingus patarimus arba papildomą informaciją.

Įrenginiui naudojami simboliai:

Simbolis	Paiškinimas
	Prieš montuodami perskaitykite montavimo ir eksploatavimo vadovą bei instaliacijos instrukcijų lapą.
	Perskaitykite techninės priežiūros vadovą prieš atlikdami techninės priežiūros ir tvarkymo užduotis.

Simbolis	Paaiškinimas
	Daugiau informacijos ieškokite montuotojo ir vartotojo informaciniame vadove.
	Įrenginyje yra besisukančių dalių. Būkite atsargūs tvarkydami ir tikrindami įrenginį.

Dokumentacijoje naudojami simboliai:

Simbolis	Paaiškinimas
	Nurodo iliustracijos pavadinimą arba nuorodą į ją. Pavyzdys: "▲ 1–3 iliustracijos pavadinimas" reiškia "3 iliustracija 1 skyriuje".
	Nurodo lentelės pavadinimą arba nuorodą į ją. Pavyzdys: "■ 1–3 lentelės pavadinimas" reiškia "3 lentelė 1 skyriuje".

2 Bendrosios atsargumo priemonės

2.1 Montuotojui

2.1.1 Bendroji informacija

Jei NEŽINOTE, kaip montuoti arba eksploatuoti įrenginį, kreipkitės į pardavėją.



PAVOJUS! GALIMA NUSIDEGINTI / NUSIPLIKYTI

- Eksploatuojant įrenginį arba iš karto jį išjungę NELIESKITE aušalo, vandens vamzdžių arba vidinių dalių. Vamzdžiai ir dalys gali būti per karšti arba per šalti. Palaukite, kol jie pasieks normalią temperatūrą. Jei REIKIA liesti, mūvėkite apsaugines pirštines.
- NELIESKITE netikėtai ištekėjusio aušalo.



ĮSPĖJIMAS

Netinkamai įrengus ar prijungus įrangą ar priedus, galima patirti elektros šoką, gali įvykti trumpasis jungimas, nuotėkis, kilti gaisras ar kitaip būti sugadinta įranga. Naudokite TIK "Daikin" pagamintus arba patvirtintus priedus, pasirinktinę įrangą ir atsargines dalis (nebent nurodyta kitaip).



ĮSPĖJIMAS

Montavimas, bandymas ir naudojamos medžiagos turi atitikti taikomus teisės aktus (viršesni už Daikin dokumentacijoje aprašytas instrukcijas).



ĮSPĖJIMAS

Suplėšykite ir išmeskite plastikinius pakavimo maišus, kad niekas, o YPAČ vaikai, su jais nežaistų. **Galima pasekmė:** uždusimas.



ĮSPĖJIMAS

Imkitės atitinkamų priemonių, kad įrenginys netaptų prieglobsčiu mažiems gyvūnėliams. Mažiems gyvūnėliams palietus elektrines dalis gali sutrikti veikimas, įrenginys gali imti rūkti ar užsidegti.



ATSARGIAI

Montuodami, atlikdami techninę ar kitokią sistemos priežiūrą, būtinai dėvėkite atitinkamas asmeninės apsaugos priemones (apsaugines pirštines, akinius ir kt.).



ATSARGIAI

NELIESKITE įrenginio oro įleidimo angos arba aliumininių sparnuotės menčių.



ATSARGIAI

- Ant įrenginio viršaus NEDĖKITE jokių objektų ar įrangos.
- NELIPKITE ant įrenginio, ant jo NESĖDĖKITE ar NESTOVĖKITE.

Pagal taikomus teisės aktus su produktu galbūt reikės pateikti žurnalą, kuriame būtų bent jau informacija apie priežiūrą, taisymo darbus, bandymų rezultatus, budėjimo periodus ir kt.

Be to, prieinamoje vietoje su produktu REIKIA pateikti bent jau šią informaciją:

- instrukcijas, kaip išjungti sistemą įvykus avarijai;
- ugniagesių, policijos ir ligoninės padalinių pavadinimus ir adresus;
- techninės priežiūros tarnybos pavadinimą, adresą ir dieninį bei naktinį telefono numerius.

Europoje galiojančios šio žurnalo pildymo nuostatos apibrėžtos normoje EN378.

2.1.2 Montavimo vieta

- Aplink įrenginį turi būti pakankamai vietos techninei priežiūrai ir oro cirkuliacijai.
- Pasirūpinkite, kad montavimo vieta išlaikytų įrenginio svorį ir vibraciją.
- Pasirūpinkite, kad vieta būtų gerai vėdinama. NEUŽDENKITE jokių ventiliacijos angų.
- Pasirūpinkite, kad įrenginys būtų sumontuotas lygiai.

NEMONTUOKITE įrenginio šiose vietose:

- Vietose, kur yra galimai sprogių dujų.
- Vietose, kur yra elektromagnetinės bangos sklaidžiančių įrenginių. Elektromagnetinės bangos gali sugadinti valdymo sistemą ir neleisti įrangai normaliai veikti.
- Vietose, kur galimas gaisras dėl degių dujų nuotėkio (pvz., skiediklio arba benzino), anglies pluošto arba degių dulkių.
- Vietose, kur išsiskiria koroziją sukeliančių dujų (pvz., sieros rūgšties dujos). Dėl varinių vamzdžių arba suvirintų dalių korozijos gali ištekti aušalas.
- Vonios kambariuose.

Įrangos su šaltnešiu R32 instrukcijos



A2L

ĮSPĖJIMAS! ŠIEK TIEK LIEPSNI MEDŽIAGA

Šiame bloke naudojamas šaltnešis yra šiek tiek liepsnus.



ĮSPĖJIMAS

- NEGALIMA pradurti ar deginti aušalo ciklo dalių.
- Atitirpinimo procesui paspartinti NEGALIMA naudoti valomųjų medžiagų ar priemonių, kurių nerekomendavo gamintojas.
- Žinotina, kad sistemoje esantis aušalas yra bekvapis.



ĮSPĖJIMAS

Prietaisą būtina sandėliuoti taip, kad būtų išvengta mechaninių pažeidimų. Sandėliuokite gerai vėdinamoje patalpoje, kur nebūtų nuolat veikiančių uždegimo šaltinių (pvz., atviros liepsnos, veikiančių dujinių prietaisų ar elektrinių šildytuvų). Patalpos dydis turi atitikti toliau nurodytas rekomendacijas.



ĮSPĖJIMAS

Užtikrinkite, kad įrengimo, bendrosios ir techninės priežiūros bei remonto darbai būtų vykdomi pagal "Daikin" instrukcijas, laikantis galiojančių teisės aktų (pvz., nacionalinio dujų reglamento). Juos turi vykdyti TIK įgalioti asmenys.

**ĮSPĖJIMAS**

Jei vienas ar daugiau kambarių sujungti su bloku per kanalų sistemą, užtikrinkite, kad:

- šalia nebūtų veikiančių uždegimo šaltinių (pvz., atviros liepsnos, veikiančio dujinio prietaiso ar elektrinio šildytuvo), jei plotas nesiekia minimalaus grindų ploto A (m²);
- kanalų sistemoje nebūtų įrengta pagalbinių įtaisų, kurie gali tapti potencialiais uždegimo šaltiniais (pvz., karštų paviršių, kurių temperatūra viršija 700°C, ar elektrinių perjungimo įtaisų);
- kanalų sistemoje būtų naudojami tik gamintojo patvirtinti pagalbiniai įtaisai;
- oro įvadas IR išvadas turi būti kanalais tiesiogiai prijungti prie to paties kambario. Vietoj oro įleidimo ar išleidimo kanalo NENAUDOKITE tarpų, pvz., pakabinamųjų lubų.

**ĮSPĖJIMAS**

- Imkitės atsargumo priemonių siekdami išvengti pernelyg didelės šaldymo vamzdyno vibracijos arba pulsavimo.
- Kiek įmanoma apsaugokite apsauginius įrenginius, vamzdyną ir jungtis nuo neigiamo aplinkos poveikio.
- Numatykite erdvės ilgų vamzdyno atkarpų plėtimosi ir traukimosi reiškiniams.
- Šaldymo sistemose suprojektuokite ir įrenkite vamzdyną taip, kad maksimaliai sumažintumėte tikimybę hidraulinio smūgio, kuris gali apgadinti sistemą.
- Saugiai sumontuokite patalpos įrangą ir vamzdžius. Apsaugokite juos, kad išvengtumėte įrangos arba vamzdžių atsitiktinio trūkimo dėl išorinių veiksnių, pvz., baldų perstūmimo ar remonto.

**ATSARGIAI**

Ieškodami šaltnešio nuotėkių, NENAUDOKITE potencialių uždegimo šaltinių.

**PRANEŠIMAS**

- NENAUDOKITE lankstų ir varinių tarpinių pakartotina.
- Techninei priežiūrai bus pasiekiami įrengimo metu tarp šaltnešio sistemos dalių sumontuoti lankstai.

Reikalavimai įrengimo erdvei**ĮSPĖJIMAS**

Jei prietaisuose yra šaltnešio R32, patalpos, kurioje įrengiami, eksploatuojami ir sandėliuojami prietaisai, grindų plotas TURI būti didesnis nei minimalus grindų plotas, nurodytas toliau pateikiamoje A lentelėje (m²). Tai taikoma:

- patalpos blokams **be** šaltnešio nuotėkio jutiklio. Jei patalpos blokas **turi** šaltnešio nuotėkio jutiklį, žr. įrengimo vadovą;
- lauko blokams, įrengtiems arba sandėliuojamiems patalpoje (pvz., žiemos sode, garaže, techninėje patalpoje ir pan.);

**PRANEŠIMAS**

- Vamzdynas turi būti patikimai sumontuotas ir apsaugotas nuo fizinių pažeidimų.
- Vamzdynas turi būti įrengiamas kuo trumpesnis.

Kaip nustatyti minimalų grindų plotą

- 1 Nustatykite bendrąją sistemos šaltnešio įkrovą (= gamyklinė šaltnešio įkrova ❶ + ❷ papildomas įleistas šaltnešio kiekis).

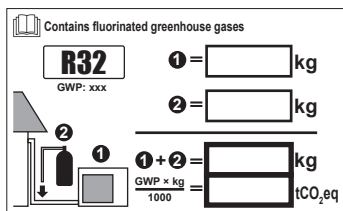

2 Nustatykite, kurią diagramą arba lentelę reikia taikyti.

- Patalpos blokams: ar įrenginys montuojamas ant lubų (sienos), ar stovi ant grindų?
- Jei lauko blokai įrengiami arba sandėliuojami patalpoje, tai priklauso nuo įrengimo aukščio:

Jeigu įrengimo aukštis yra...	Tada reikia naudoti diagramą arba lentelę, skirtą...
<1,8 m	Ant grindų pastatytiems blokams
1,8 ≤ x < 2,2 m	Sieniniai blokai
≥ 2,2 m	Ant lubų sumontuotiems blokams

3 Nustatykite minimalų grindų plotą, vadovaudamiesi diagrama arba lentele.

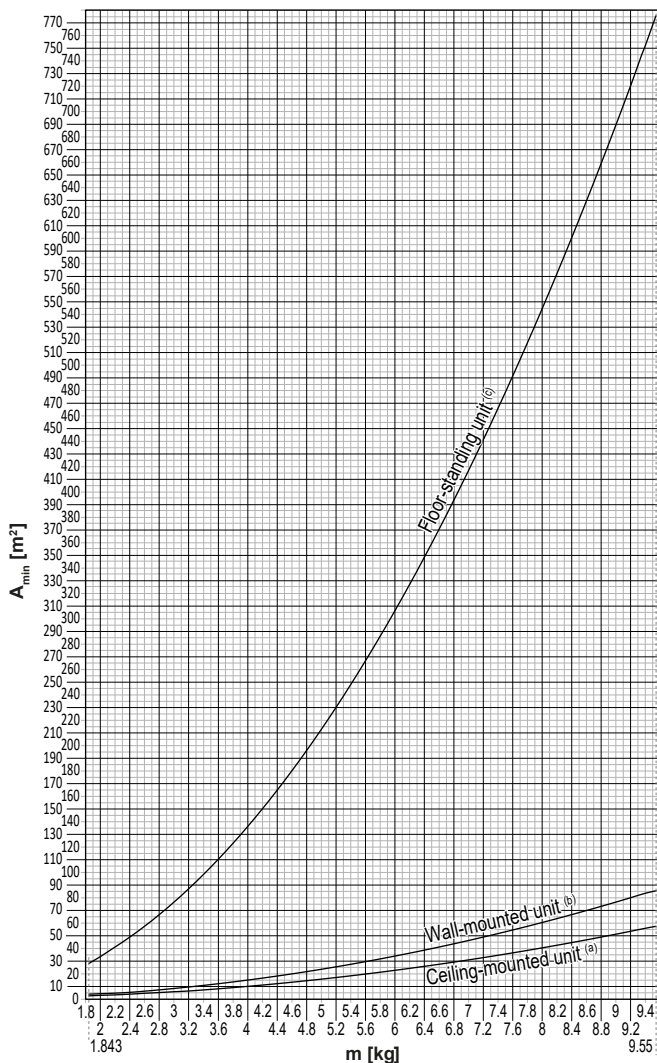

Ceiling-mounted unit ^(a)		Wall-mounted unit ^(b)		Floor-standing unit ^(c)	
m (kg)	A _{min} (m ²)	m (kg)	A _{min} (m ²)	m (kg)	A _{min} (m ²)
≤1.842	—	≤1.842	—	≤1.842	—
1.843	3.64	1.843	4.45	1.843	28.9
2.0	3.95	2.0	4.83	2.0	34.0
2.2	4.34	2.2	5.31	2.2	41.2
2.4	4.74	2.4	5.79	2.4	49.0
2.6	5.13	2.6	6.39	2.6	57.5
2.8	5.53	2.8	7.41	2.8	66.7
3.0	5.92	3.0	8.51	3.0	76.6
3.2	6.48	3.2	9.68	3.2	87.2
3.4	7.32	3.4	10.9	3.4	98.4
3.6	8.20	3.6	12.3	3.6	110
3.8	9.14	3.8	13.7	3.8	123
4.0	10.1	4.0	15.1	4.0	136
4.2	11.2	4.2	16.7	4.2	150
4.4	12.3	4.4	18.3	4.4	165
4.6	13.4	4.6	20.0	4.6	180
4.8	14.6	4.8	21.8	4.8	196
5.0	15.8	5.0	23.6	5.0	213
5.2	17.1	5.2	25.6	5.2	230
5.4	18.5	5.4	27.6	5.4	248
5.6	19.9	5.6	29.7	5.6	267
5.8	21.3	5.8	31.8	5.8	286
6.0	22.8	6.0	34.0	6.0	306
6.2	24.3	6.2	36.4	6.2	327
6.4	25.9	6.4	38.7	6.4	349
6.6	27.6	6.6	41.2	6.6	371
6.8	29.3	6.8	43.7	6.8	394
7.0	31.0	7.0	46.3	7.0	417
7.2	32.8	7.2	49.0	7.2	441
7.4	34.7	7.4	51.8	7.4	466
7.6	36.6	7.6	54.6	7.6	492
7.8	38.5	7.8	57.5	7.8	518
8	40.5	8	60.5	8	545
8.2	42.6	8.2	63.6	8.2	572
8.4	44.7	8.4	66.7	8.4	601
8.6	46.8	8.6	69.9	8.6	629
8.8	49.0	8.8	73.2	8.8	659
9	51.3	9	76.6	9	689
9.2	53.6	9.2	80.0	9.2	720
9.4	55.9	9.4	83.6	9.4	752
9.55	57.7	9.55	86.2	9.55	776

- m** Bendroji sistemos šaltnešio įkrova
- A_{min}** Minimalus grindų plotas
- (a)** Ceiling-mounted unit (= ant lubų sumontuotas blokas)
- (b)** Wall-mounted unit (= sieninis blokas)
- (c)** Floor-standing unit (= ant grindų stovintis blokas)

2.1.3 Aušalas – R410A arba R32 atveju

Jei taikoma. Žr. įrengimo vadovą arba montuotojo nuorodų vadovą, kur rasite daugiau informacijos.

**PAVOJUS! GALI SPROGTI**

Išsiurbimas – aušalo nuotėkis. Jei norite išsiurbti sistemą ir aušalo sistemoje yra nuotėkis:

- NENAUDOKITE įrenginio automatinio išsiurbimo funkcijos, kuria visą aušalą galite perkelti iš sistemos į lauko įrenginį. **Galima pasekmė:** savaiminis kompresoriaus užsidegimas ir sprogimas dėl oro patekimo į veikiančią kompresorių.
- Naudokite atskirą surinkimo sistemą, kad įrenginio kompresoriui NEREIKĖTŲ veikti.

**ĮSPĖJIMAS**

Atlikdami bandymus NIEKADA gaminyje nepadidinkite slėgio, kad jis viršytų maksimalų leidžiamą slėgį (jis nurodytas ant įrenginio informacinės lentelės).

**ĮSPĖJIMAS**

Atsiradus aušalo nuotėkiui, imkitės tinkamų priemonių. Atsiradus aušalo dujų nuotėkiui, nedelsdami išvėdinkite vietą. Galima rizika:

- Dėl per didelės aušalo koncentracijos uždaroje patalpoje gali atsirasti deguonies trūkumas.
- Atsiradus aušalo dujų sąlyčiui su ugnimi, gali susidaryti toksinių dujų.

**ĮSPĖJIMAS**

VISADA surinkite aušalą. NEIŠLEISKITE jo tiesiai į aplinką. Išsiurbkite įrenginį naudodami vakuuminį siurbį.

**ĮSPĖJIMAS**

Užtikrinkite, kad sistemoje nebūtų deguonies. Aušalą galima pilti TIK atlikus patikrinimą dėl nuotėkio ir vakuuminį džiovinimą.

Galima pasekmė: savaiminis kompresoriaus užsidegimas ir sprogimas dėl deguonies patekimo į veikiančią kompresorių.

**PRANEŠIMAS**

- Siekdami išvengti kompresoriaus gedimo, NEPILDYKITE aušalo daugiau nei nurodyta.
- Atidarius aušalo sistemą, aušalas TURI būti tvarkomas, laikantis taikomų teisės aktų.

**PRANEŠIMAS**

Pasirūpinkite, kad aušalo vamzdžiai būtų sumontuoti laikantis taikomų teisės aktų. Europoje taikomas standartas EN378.

**PRANEŠIMAS**



Pasirūpinkite, kad išorinis vamzdynas ir jungtys NEBŪTŲ veikiami slėgimo.



PRANEŠIMAS

Prijungę visus vamzdžius patikrinkite, ar nėra dujų nuotėkio. Dujų nuotėkiui nustatyti naudokite azotą.

- Jei reikia papildyti, žr. įrenginio šaltnešio įpylimo etiketę. Joje pateiktas šaltnešio tipas ir reikiamas kiekis.
- Neatsižvelgiant į tai, ar į įrenginį gamykloje įpilta šaltnešio, ar ne, jums gali tekti įpilti papildomo šaltnešio. Tai priklauso nuo sistemos vamzdžių dydžio ir ilgio.
- Naudokite TIK sistemoje naudojamu aušalo tipui skirtus įrankius. Tai užtikrins atsparumą slėgiui ir apsaugos, kad į sistemą nepatektų pašalinių medžiagų.
- Skysto aušalo įleiskite, kaip aprašyta toliau:

Jeigu	Tada
Yra sifoninis vamzdis (t. y., cilindras pažymėtas "Prijungtas skysčio pildymo sifonas")	Pildydami cilindrą laikykite vertikaliaje padėtyje. 
Sifoninio vamzdžio NĖRA	Pildydami cilindrą laikykite apverstą. 

- Aušalo cilindrus atidarykite lėtai.
- Įpilkite skysto aušalo. Jei įleisite aušalo dujų pavidalu, įrenginio veikimas gali sutrikti.



ATSARGIAI

Baigę arba pristabdę aušalo įleidimo procedūrą, nedelsdami uždarykite aušalo bako vožtuvą. Jeigu vožtuvas nedelsiant NEUŽDAROMAS, dėl likusio slėgio gali prisipildyti daugiau aušalo. **Galima pasekmė:** netinkamas aušalo kiekis.

2.1.4 Elektra



PAVOJUS! PAVOJUS ŽŪTI NUO ELEKTROS SROVĖS

- Prieš nuimdami jungiklių dėžutės dangtelį, atlikdami sujungimus arba liedsdami elektrines dalis visiškai IŠJUNKITE maitinimą.
- Atjunkite maitinimą ilgiau negu 10 minučių ir prieš atlikdami techninę priežiūrą išmatuokite pagrindinės grandinės kondensatorių arba elektrinių dalių gnybtų įtampą. Kad galėtumėte liesti elektrines dalis, įtampa TURI būti mažesnė negu 50 V nuolatinės srovės. Gnybtų padėtis nurodyta elektros instaliacijos schemoje.
- NELIESKITE elektrinių dalių šlapiomis rankomis.
- Kai nuimtas techninės priežiūros dangtis, NEPALIKITE įrenginio be priežiūros.



ĮSPĖJIMAS

Jei NESUMONTUOTAS gamykloje, maitinimo tinklo jungiklis arba kitos visiško išjungimo pagal viršįtampio kategorijos III sąlygą priemonės su atskirais kontaktais kiekviename poliuje turi būti prijungtos prie stacionarios instaliacijos kabelių.

**ĮSPĖJIMAS**

- Naudokite TIK varinius laidus.
- Pasirūpinkite, kad išorinė instaliacija atitiktų taikomų teisės aktų reikalavimus.
- Visi išoriniai elektros laidai TURI būti sujungti pagal instaliacijos schemą, pridedamą prie įrenginio.
- NIEKADA neprispauskite kabelių pynės ir užtikrinkite, kad jie NESILIESTŲ su vamzdžiais ir aštriais kraštais. Užtikrinkite, kad gnybtų jungčių neveiktų išorinis slėgis.
- Būtinai sumontuokite įžeminimą. NESUJUNKITE įrenginio įžeminimo laido su pagalbinio vamzdžiu, viršįtampio ribotuvu arba telefono įžeminimo laidu. Netinkamai įžeminus sistemą, ji gali sukelti elektros smūgį.
- Būtinai naudokite numatytąją maitinimo grandinę. NIEKADA nenaudokite to paties maitinimo šaltinio kitam įrenginiui.
- Būtinai sumontuokite reikalingus saugiklius arba grandinės pertraukiklius.
- Būtinai sumontuokite įžeminimo saugiklį. Priešingu atveju galima sukelti elektros smūgį arba gaisrą.
- Montuodami įžeminimo saugiklį, įsitikinkite, kad jis suderinamas su inverteriu (atspariu aukšto dažnio elektriniam triukšmui), kad nebūtų be reikalo įjungiamas.

**ĮSPĖJIMAS**

- Baigę elektros darbus, užtikrinkite, kad kiekvienas elektros komponentas ir gnybtas, esantis skirstomojoje dėžėje, būtų prijungtas patikimai.
- Prieš paleisdami įrenginį užtikrinkite, kad būtų uždaryti visi dangčiai.

**ATSARGIAI**

- Prijungdami maitinimo šaltinį: prieš prijungdami srovę, pirmiausia prijunkite įžeminimo laidą.
- Atjungdami maitinimo šaltinį: prieš atjungdami įžeminimo jungtį, pirmiausia atjunkite srovės laidus.
- Laidininkų ilgis tarp maitinimo įtempimo mažinimo įtaiso ir paties gnybtų bloko PRIVALO būti toks, kad srovės perdavimo laidai būtų įtempti prieš įžeminimo laidą, jei maitinimo šaltinis išsitrauktų iš įtempimo mažinimo įtaiso.

**PRANEŠIMAS**

Atsargumo priemonės tiesiant elektros laidus:



- Prie maitinimo šaltinio gnybtų bloko NEJUNKITE skirtingo storio laidų (kabantys maitinimo laidai gali sukelti per didelį kaitimą).
- Vienodo storio laidus junkite, kaip parodyta pirmiau esančiame paveikslėlyje.
- Naudokite nurodytą maitinimo laidą ir jį tvirtai prijunkite bei pritvirtinkite, kad apsaugotumėte nuo išorinio spaudimo, veikiančio gnybtų skydą.
- Gnybtų varžtus priveržkite atitinkamu atsuktuvu. Atsuktuvus su maža galvute pažeis varžto galvutę, todėl bus neįmanoma tinkamai priveržti.
- Perveržus gnybtų varžtus, jie gali lūžti.

Maitinimo kabeliai turi būti bent 1 metro atstumu nuo televizorių arba radijo imtuvų, kad nebūtų trukdžių. Tam tikroms radijo bangoms 1 metro atstumo gali NEPAKAKTI.



PRANEŠIMAS

Taikoma TIK tuo atveju, jeigu yra trijų fazių maitinimo įvadas ir kompresorius gali veikti ĮJUNGTI/IŠJUNGTI paleidimo metodu.

Jei yra fazių svyravimo galimybė po trumpalaikio elektros srovės nutrūkimo ir maitinimo ĮSIJUNGIMO ir IŠSIJUNGIMO gaminiui veikiant, prijunkite vietinę apsaugos nuo fazių svyravimo grandinę. Gaminį eksploatuojant esant fazių svyravimui gali sugesti kompresorius ir kitos dalys.

3 Konkrečios montuotojo saugos instrukcijos

Visada laikykitės toliau pateiktų saugos nurodymų ir taisyklių.

Bloko įrengimas (žr. sk. "6 Įrenginio montavimas" [▶ 22])



ĮSPĖJIMAS

Įrengimo darbus turi atlikti montuotojas. Naudojamos medžiagos ir įrengimo eiga turi atitikti galiojančius teisės aktus. Europoje galioja standartas EN378.



ĮSPĖJIMAS

Prietaisą būtina sandėliuoti taip, kad būtų išvengta mechaninių pažeidimų. Sandėliuokite gerai vėdinamoje patalpoje, kur nebūtų nuolat veikiančių uždegimo šaltinių (pvz., atviros liepsnos, veikiančių dujinių prietaisų ar elektrinių šildytuvų). Patalpos dydis turi atitikti bendrąsias saugos atsargumo priemones.



ATSARGIAI

Jei sienoje yra metalinis rėmas arba metalinė plokštė, naudokite įterptinį sieninį vamzdį ir klojimo vietoje uždenkite sieną, kad ta vieta nekaistų, išvengtumėte elektros smūgio bei gaisro.

Vamzdyno įrengimas (žr. sk. "7 Vamzdžių montavimas" [▶ 33])



A2L

ĮSPĖJIMAS! ŠIEK TIEK LIEPSNI MEDŽIAGA

Šiame bloke naudojamas šaltnešis yra šiek tiek liepsnus.



ATSARGIAI

Padalytosios sistemos vamzdyną ir jungtis gyvenamosiose patalpose reikia įrengti fiksuotai, išskyrus jungtis, kurios vamzdyną jungia tiesiogiai prie patalpos blokų.



PAVOJUS! GALIMA NUSIDEGINTI / NUSIPLIKYTI



ATSARGIAI

- Netinkamai atlikus išplatavimo procedūrą, gali nutekėti šaltnešio dujų.
- Išplatėjimų pakartotinai naudoti **NEGALIMA**. Naudokite naujus išplatėjimus, kad neatsirastų šaltnešio dujų nuotėkio.
- Naudokite su įrenginiu pateiktas platinimo veržles. Naudojant kitas platinimo veržles, gali kilti šaltnešio dujų nuotėkis.

Elektros sistemos įrengimas (žr. sk. "8 Elektros instaliacija" [▶ 39])



PAVOJUS! PAVOJUS ŽŪTI NUO ELEKTROS SROVĖS



ĮSPĖJIMAS

VISADA naudokite daugiagyslius maitinimo kabelius.



ĮSPĖJIMAS

- Visą elektros instaliaciją TURI įrengti įgaliotasis elektrikas, laikydamasis nacionalinių instaliacijos reglamentų.
- Prijunkite elektros jungtis prie fiksuotosios instaliacijos.
- Visi vietoje įsigyti komponentai ir visos elektros sistemos TURI atitikti galiojančius teisės aktus.



ĮSPĖJIMAS

- Jei maitinimo šaltinyje nėra nulinės fazės arba ji netinkamai prijungta, įranga gali sugesti.
- Prijunkite tinkamą įžeminimą. NESUJUNKITE įrenginio įžeminimo laido su pagalbinio vamzdžiu, viršįtampio ribotuvu arba telefono įžeminimo laidu. Nevisiškai įžeminta sistema gali sukelti elektros smūgius.
- Sumontuokite reikalingus saugiklius arba grandinės pertraukiklius.
- Pritvirtinkite elektros laidus kabelių sąvaržomis, kad jie NESILIESTŲ prie aštrių briaunų ar vamzdžių, ypač aukšto slėgio pusėje.
- NENAUDOKITE izoliacine juosta apvyniotų laidų, ilgintuvų ar prijungimų nuo žvaigžde sujungtos sistemos. Jie gali sukelti perkaitimą, elektros smūgius arba gaisrą.
- NEMONTUOKITE fazę kompensuojančio kondensatoriaus, nes šiame įrenginyje įrengtas inverteris. Fazę kompensuojantis kondensatorius sumažins našumą ir gali būti nelaimingo atsitikimo priežastimi.



ĮSPĖJIMAS

Naudokite visų polių atjungimo tipo jungtuvą su bent 3 mm tarpu tarp kontaktinių taškų, užtikrinantį visišką atjungimą pagal viršįtampio III kategoriją.



ĮSPĖJIMAS

Jei pažeidžiamas maitinimo kabelis, siekiant išvengti rizikos, jį TURI pakeisti gamintojas, jo techninės priežiūros atstovas arba kiti panašią kvalifikaciją turintys asmenys.



ĮSPĖJIMAS

NEJUNKITE maitinimo kabelio prie patalpos bloko. Kitaip galite gauti elektros smūgį arba sukelti gaisrą.



ĮSPĖJIMAS

- Gaminyje NENAUDOKITE vietinių elektros sistemos dalių.
- NENUKREIPKITE, pvz., drenažo siurblio ir kt. komponentų maitinimo nuo kontaktų bloko. Kitaip galite gauti elektros smūgį arba sukelti gaisrą.



ĮSPĖJIMAS

Laikykite jungiamuosius laidus atokiai nuo šiluminės izoliacijos neturinčių varinių vamzdžių, nes tokie vamzdžiai labai įkaista.

4 Apie dėžę

Atminkite!

- Pristatytą įrenginį BŪTINA patikrinti, ar jis nepažeistas ir ar sukomplektuotas. Apie bet kokius pažeidimus ar trūkstamas dalis BŪTINA iš karto informuoti vežėjo pretenzijų nagrinėjimo agentą.
- Neišpakuotą įrenginį reikia prinešti kuo arčiau montavimo vietos, kad nepažeistumėte įrenginio transportuodami.
- Iš anksto paruoškite maršrutą, kuriuo norite įnešti įrenginį į jo galutinę įrengimo vietą.
- Pernešdami bloką atsižvelkite į šiuos dalykus:



Įrenginys yra dužus, todėl neškite jį atsargiai.



Laikykite įrenginį vertikaliai, kad nepažeistumėte.

4.1 Vidaus įrenginys

4.1.1 Patalpose naudojamas įrenginio išpakavimas

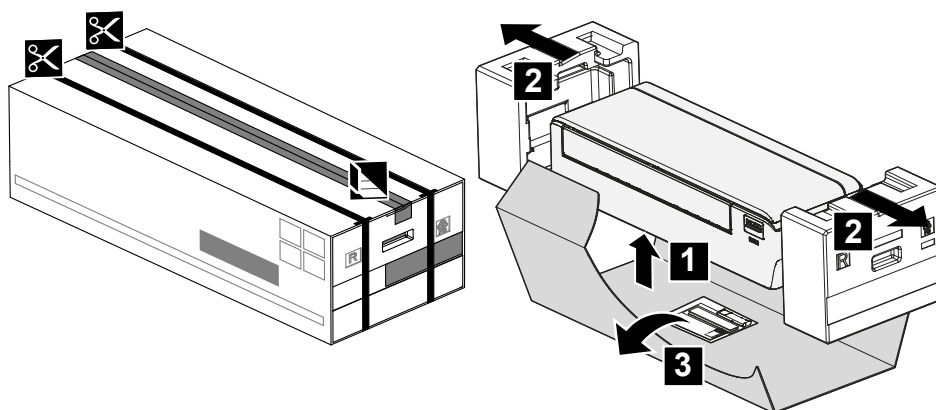

4.1.2 Patalpose naudojamo įrenginio priedų nuėmimas

1 Nuimkite:

- priedų maišelį, esantį pakuotės dugne;
- montavimo plokštę, prijungtą prie patalpos bloko nugarėlės;
- atsarginį SSID lipduką, esantį ant priekinių grotelių.

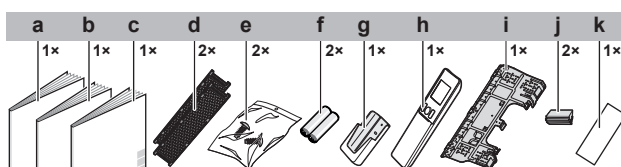

- a Įrengimo vadovas
- b Eksploatacijos vadovas
- c Bendrosios saugos atsargumo priemonės
- d Titano apatito dezodoravimo filtras ir sidabro dalelių filtras ("Ag-ion" filtras)
- e Patalpos bloko fiksavimo sraigtas (M4×12L). Žr. sk. "9.3 Kaip pritvirtinti bloką prie montavimo plokštės" ▶ 46].
- f Sausasis maitinimo AAA elementas LR03 (šarminis), skirtas belaidžiam nuotoliniam valdikliui
- g Belaidžio nuotolinio valdiklio (naudotojo sąsajos) laikiklis

- h** Belaidis nuotolinis valdiklis (naudotojo sąsaja)
- i** Montavimo plokštė
- j** Sraigto dangtelis
- k** Atsarginis SSID lipdukas su atleidimo lapuku (priklijuotas prie bloko)

- **Atsarginis SSID lipdukas.** NEIŠMESKITE atsarginio lipduko. Laikykite jį saugioje vietoje, jei kartais prireiktų ateityje (pvz., jei buvo pakeistos priekinės grotelės, priklijuokite prie naujų priekinių grotelių).

5 Apie bloką



A2L

ĮSPĖJIMAS! ŠIEK TIEK LIEPSNI MEDŽIAGA

Šiame bloke naudojamas šaltnešis yra šiek tiek liepsnus.

5.1 Sistemos išdėstymas

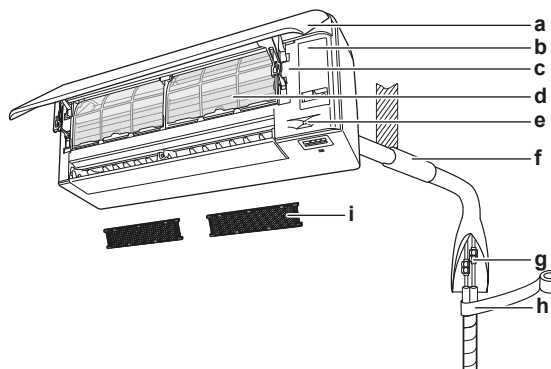

- a Priekinis skydelis
- b Priežiūros dangtis
- c SSID lipdukas
- d Oro filtras
- e Jutiklis "Intelligent Eye"
- f Užglaistykite vamzdžio skylės tarpą
- g Šaltnešio vamzdynas, drenažo žarna ir jungiamasis kabelis
- h Izoliacinė juosta
- i Titano apatito dezodoravimo filtras ir sidabro dalelių filtras ("Ag-ion" filtras)

5.2 Veikimo diapazonas

Siekdami užtikrinti veikimo saugą ir efektyvumą, naudokite sistemą toliau nurodytuose temperatūros ir drėgnumo intervaluose.

	Vėsinimas ir džiovinimas ^{(a)(b)}	Šildymas ^(a)
Lauko temperatūra	-10~46°C (sausos termometro)	-15~24°C (sausos termometro)
Patalpos temperatūra	18~32°C (sausos termometro)	10~30°C (sausos termometro)
Patalpos drėgnumas	≤80% ^(a)	—

^(a) Jei bloko veikimo parametrai išeis už darbinio intervalo ribų, saugos įtaisas gali sustabdyti sistemos veikimą.

^(b) Blokui veikiant už darbinio intervalo ribų, gali susidaryti kondensato ir imti lašėti vanduo.

5.3 Apie belaidį LAN

Išsamių specifikacijų, įrengimo instrukcijų, nustatymo metodų, DUK, atitiktis deklaraciją ir naujausią šio vadovo versiją rasite app.daikineurope.com.



INFORMACIJA: atitikties deklaracija

- "Daikin Industries Czech Republic s.r.o." pareiškia, kad šiame bloke naudojamo tipo radijo ryšio įranga atitinka direktyvą 2014/53/ES ir S.I. 2017/1206: Radio Equipment Regulations 2017 (Radijo ryšio įrangos reglamentai 2017).
- Šis įrenginys pagal direktyvos 2014/53/ES ir S.I. 2017/1206: Radio Equipment Regulations 2017 (Radijo ryšio įrangos reglamentai 2017) apibrėžtį yra laikomas jungtiniu.

5.3.1 Belaidžio LAN naudojimo atsargumo priemonės

NENAUDOKITE šalia:

- **Medicininės įrangos**, pvz., žmonių su kardiostimuliatoriais ar defibriliatoriais. Šis gaminytis gali sukelti elektromagnetinių trukdžių.
- **Automatinio valdymo įrangos**, pvz., automatinų durų arba priešgaisrinės įrangos. Šis gaminytis gali trikdyti tokios įrangos veiklą.
- **Mikrobangų krosnelių** – jis gali paveikti LAN ryšius.

5.3.2 Baziniai parametrai

Parametras	Vertė
Dažnio diapazonas	2 400~2 483,5 MHz
Radijo ryšio protokolas	IEEE 802.11b/g/n
Radijo dažnio kanalas	1~13
Išvesties galia	13 dBm
Efektinio spinduliavimo galia	15 dBm (11b) / 14 dBm (11g) / 14 dBm (11n)
Maitinimas	14 V (NS) / 100 mA

5.3.3 Belaidžio LAN nustatymas

Klientas turi:

- Išmanusis telefonas arba planšetinis kompiuteris su minimalios derančios versijos sistema "Android" arba "iOS", kaip nurodyta app.daikineurope.com.
- turėti interneto liniją ir ryšio įrenginį, pvz., modemą, kelvedį ir pan.;
- turėti belaidės LAN prieigos tašką;
- įdiegti nemokamą programą "ONECTA".

Kaip įdiegti programėlę ONECTA

- 1 Eikite į "Google Play" ("Android" įrenginiai) arba "App Store" ("iOS" įrenginiai) ir suraskite ONECTA.
- 2 Vykdykite ekrane pateiktus nurodymus, kad įdiegtumėte programėlę ONECTA.

**INFORMACIJA**

Nuskaitykite QR kodą, kad galėtumėte atsisiųsti į įdiegti programėlę ONECTA į savo mobilųjį telefoną arba planšetinį kompiuterį:



6 Įrenginio montavimas



ĮSPĖJIMAS

Įrengimo darbus turi atlikti montuotojas. Naudojamos medžiagos ir įrengimo eiga turi atitikti galiojančius teisės aktus. Europoje galioja standartas EN378.

Šiame skyriuje

6.1	Montavimo vietos paruošimas.....	22
6.1.1	Patalpose naudojamo įrenginio montavimo vietos reikalavimai	22
6.2	Bloko atidarymas	23
6.2.1	Kaip atidaryti priekinį skydelį	23
6.2.2	Kaip nuimti priekinį skydelį	24
6.2.3	Kaip atidaryti priežiūros dangtį	25
6.2.4	Kaip nuimti priekines groteles	25
6.2.5	Kaip nuimti elektros instaliacijos skydo dangtį	26
6.3	Patalpose naudojamo įrenginio tvirtinimas	27
6.3.1	Montavimo plokštės įrengimas.....	27
6.3.2	Kaip išgręžti sienoje skylę.....	28
6.3.3	Kaip nuimti vamzdžio angos dangtį	29
6.4	Drenažo vamzdžio prijungimas.....	29
6.4.1	Bendrosios rekomendacijos.....	29
6.4.2	Kaip prijungti vamzdyną dešiniojoje pusėje, gale dešinėje arba apačioje dešinėje	30
6.4.3	Kaip prijungti vamzdyną kairiojoje pusėje, gale kairėje arba apačioje kairėje.....	31
6.4.4	Vandens nuotėkių paieška	32

6.1 Montavimo vietos paruošimas.

Pasirinkite tokią montavimo vietą, kad būtų pakankamai vietos įrenginiui atgabenti ir išgabenti.

NEMONTUOKITE įrenginio vietose, kuriose dažnai dirbama. Jeigu atliekant statybos darbus (pvz., šlifavimo darbus) atsiranda daug dulkių, įrenginį BŪTINA uždengti.



ĮSPĖJIMAS

Prietaisą būtina sandėliuoti taip, kad būtų išvengta mechaninių pažeidimų. Sandėliuokite gerai vėdinamoje patalpoje, kur nebūtų nuolat veikiančių uždegimo šaltinių (pvz., atviros liepsnos, veikiančių dujinių prietaisų ar elektrinių šildytuvų). Patalpos dydis turi atitikti bendrąsias saugos atsargumo priemones.

6.1.1 Patalpose naudojamo įrenginio montavimo vietos reikalavimai



INFORMACIJA

Taip pat susipažinkite su atsargumo priemonėmis ir reikalavimais "[2 Bendrosios atsargumo priemonės](#)" [[▶ 7](#)].



INFORMACIJA

Garso slėgio lygis mažesnis nei 70 dBA.

- **Oro srautas.** Pasirūpinkite, kad oro srauto niekas neblokėtų.
- **Drenažas.** Užtikrinkite tinkamą kondensato nutekėjimą.
- **Sienos izoliacija.** Kai temperatūra ties siena viršija 30°C, o santykinis drėgnumas – 80% arba į sieną įtraukiamas grynas oras, reikalinga papildoma izoliacija (bent 10 mm storio porolonas).

- **Sienos tvirtumas.** Patikrinkite, ar siena arba grindys pakankamai tvirtos, kad atlaikytų bloko svorį. Jei kyla pavojus, prieš montuodami bloką sutvirtinkite sieną arba grindis.

Maitinimo kabelius įrenkite bent 1 metro atstumu nuo televizorių ir radijo imtuvų, kad išvengtumėte trukdžių. Atsižvelgiant į radijo bangas, 3 metrų atstumo gali NEPAKAKTI.

- Pasirinkite vietą, kurioje bloko veikimo triukšmas ir karštas (šaltas) oras niekam netrukdytų. Vieta turi būti parenkama atsižvelgiant į galiojančius teisės aktus.
- **Fluorescencinės lempos.** Įrengiant belaidį nuotolinį valdiklį (naudotojo sąsają) patalpoje su fluorescencinėmis lempomis, reikia stengtis išvengti trukdžių:
 - Sumontuokite belaidį nuotolinį valdiklį (naudotojo sąsają) kaip įmanoma arčiau patalpos bloko.
 - Sumontuokite patalpos bloką kaip įmanoma toliau nuo fluorescencinių lempų.

NEREKOMENDUOJAMA montuoti įrenginio šiose vietose, nes gali sutrumpėti jo eksploatavimo laikas:

- kur stipriai svyruoja įtampa;
- transporto priemonėse ir laivuose;
- kur yra rūgščių arba šarminių garų.
- Vietose, kur atmosferoje gali būti mineralinės alyvos rūko, pusrų arba garų. Plastikinės dalys gali būti sugadintos, nukristi arba sukelti vandens nuotėkį.
- Vietose, kur į bloką gali šviesti tiesioginiai saulės spinduliai.
- Vonios kambariuose.
- Garsui jautriose vietose (pvz., šalia miegamojo), kad įrenginio keliamas triukšmas netrukdytų.



PRANEŠIMAS

NEDĖKITE daiktų po patalpos ar lauko bloku, kuris gali sušlapti. Priešingu atveju ant įrenginio arba šaltnešio vamzdžių gali susidaryti kondensato ir dėl oro filtro nešvarumų arba drenažo linijoje atsiradusių kamščių kondensatas gali pradėti lašėti ir sugadinti arba suteršti po įrenginiu esančius objektus.

- **Tarpai.** Įrenkite bloką bent 1,8 metro atstumu nuo grindų ir atsižvelkite į toliau pateiktus reikalavimus dėl atstumo iki sienų ir lubų:

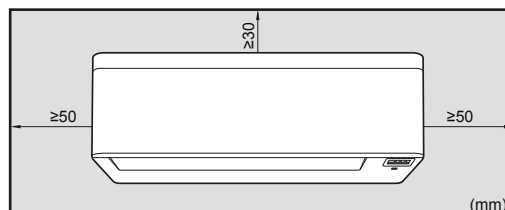

Pastaba: pasirinkite vietą, kad 500 mm atstumu po infraraudonųjų spindulių signalo imtuvu nebūtų kliūčių. Jos gali trikdyti belaidžio nuotolinio valdiklio signalo priėmimą.

6.2 Bloko atidarymas

6.2.1 Kaip atidaryti priekinį skydelį

- 1 Paimkite priekinį skydelį už abiejų pusių ir atidarykite.

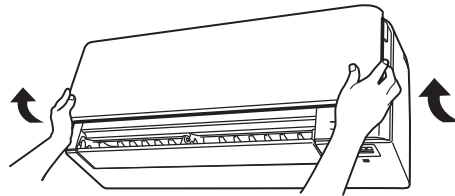

- 2 Patraukite žemyn abu užraktus, esančius priekinio skydelio galinėje dalyje.
- 3 Atidarykite priekinį skydelį, kad atrama įsistatytų į fiksavimo ąselę.

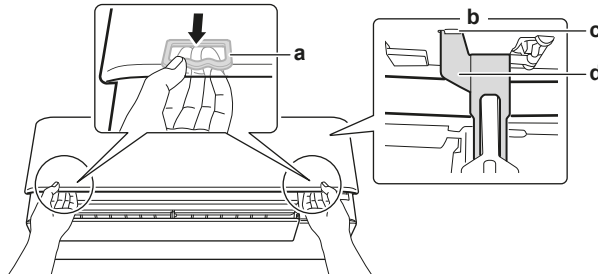

- a Užraktas (po 1 kiekvienoje pusėje)
- b Priekinio skydelio galinė pusė
- c Fiksavimo ąselė
- d Atrama

6.2.2 Kaip nuimti priekinį skydelį



INFORMACIJA

Priekinį skydelį nuimkite TIK prareikus jį keisti.

- 1 Atidarykite priekinį skydelį. Žr. skirsnį "[6.2.1 Kaip atidaryti priekinį skydelį](#)" [► 23].
- 2 Atidarykite skydelio užraktus, esančius galinėje skydelio pusėje (po 1 kiekvienoje pusėje).

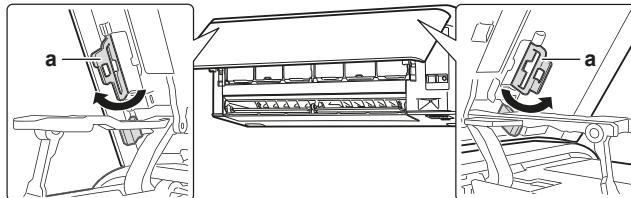

- a Skydelio užraktas

- 3 Dešiniąją svirtį šiek tiek paspauskite dešinėn, kad atjungtumėte veleną nuo veleno lizdo, esančio dešiniojoje pusėje.

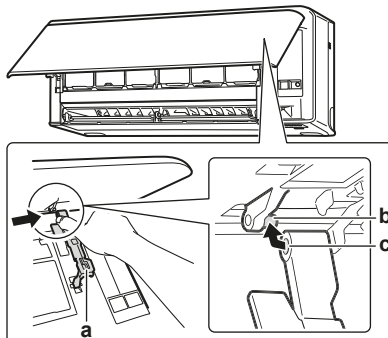

- a Svirtis
- b Velenas
- c Veleno lizdas

- 4 Atjunkite priekinio skydelio veleną nuo veleno lizdo, esančio kairiojoje pusėje.

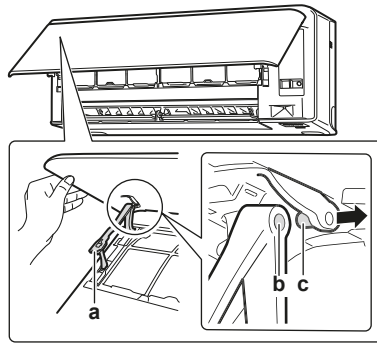

- a Svirtis
- b Veleno lizdas
- c Velenas

- 5 Nuimkite priekinį skydelį.
- 6 Norėdami sumontuoti priekinį skydelį atgal, atlikite veiksmus atvirkštine tvarka.

6.2.3 Kaip atidaryti priežiūros dangtį

- 1 Atsukite 1 sraigatą nuo priežiūros dangčio.
- 2 Horizontaliai nutraukite priežiūros dangtį nuo bloko.

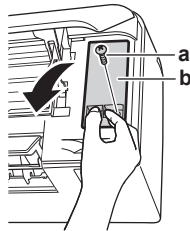

- a Priežiūros dangčio sraigtas
- b Priežiūros dangtis



PRANEŠIMAS

Uždarydami priežiūros dangtį, užtikrinkite, kad priveržimo sukimo momentas NEVIRŠYTŲ 1,4 (±0,2) N•m.

6.2.4 Kaip nuimti priekines groteles



ATSARGIAI

Montuodami, atlikdami techninę ar kitokią sistemos priežiūrą, būtinai dėvėkite atitinkamas asmenines apsaugos priemones (apsaugines pirštines, akinius ir kt.).

- 1 Atidarykite priekinį skydelį. Žr. "6.2.1 Kaip atidaryti priekinį skydelį" [▶ 23].
- 2 Nuimkite priežiūros dangtį. Žr. "6.2.3 Kaip atidaryti priežiūros dangtį" [▶ 25].
- 3 Nuimkite laidų pynę nuo laidų spaustuko ir jungties.
- 4 Nuimkite atlanką, spausdami jį kairėn ir link savęs.
- 5 Ilga ir plokščia plokšte (pvz., šluoste apvyniota liniuote) nuimkite 2 sraigtų dangtelius ir atsukite 2 sraigtus.

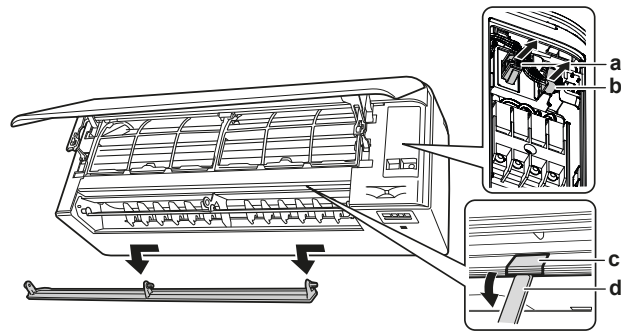

- a Jungtis
- b Laidų spaustukas
- c Sraigto dangtelis
- d Ilga ir plokščia plokštelė, apvyniota šluoste

- 6 Paspauskite priekines groteles aukštyn ir link montavimo plokštės, kad nuimtumėte priekines groteles nuo 3 kabliukų.

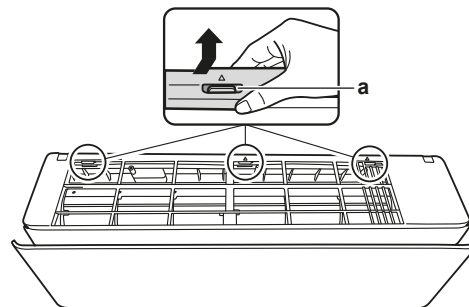

- a Kabliukas

Prielaida: Jei mažai vietos.

- 7 Šalia kabliukų įkiškite plokščiąjį atsuktuvą.
- 8 Plokščiuoju atsuktuvu patraukite priekines groteles aukštyn ir paspauskite link montavimo plokštės.

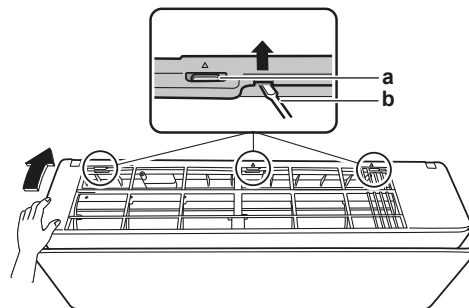

- a Kabliukas
- b Plokščiasis atsuktuvas

6.2.5 Kaip nuimti elektros instaliacijos skydo dangtį

Prielaida: Nuimkite priekines groteles.

- 1 Atsukite 1 sraig tą nuo elektros instaliacijos skydo.
- 2 Traukdami pirmyn, atidarykite elektros instaliacijos skydo dangtį.
- 3 Atkabinkite elektros instaliacijos skydo dangtį nuo 2 galinių kabliukų.

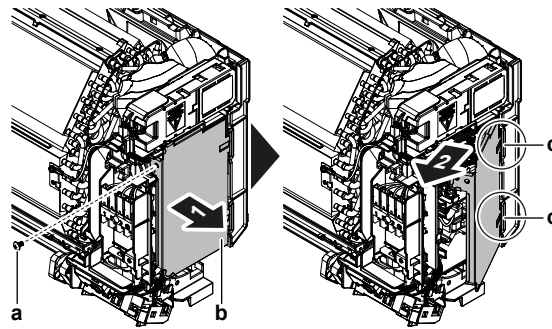

- a Sraigtas
- b Elektros instaliacijos skydas
- c Galinis kabliukas

- 4 Norėdami sumontuoti atgal dangtį, pirmiausia prijunkite prie kabliukų elektros instaliacijos skydą, šį uždarykite ir prisukite atgal sraigta.



PRANEŠIMAS

Uždarydami elektros instaliacijos skydą užtikrinkite, kad priveržimo sukimo momentas NEVIRŠYTŲ 2,0 (±0,2) N•m.

6.3 Patalpose naudojamo įrenginio tvirtinimas

Šiame skyriuje

6.3.1	Montavimo plokštės įrengimas.....	27
6.3.2	Kaip išgręžti sienoje skylę.....	28
6.3.3	Kaip nuimti vamzdžio angos dangtį	29

6.3.1 Montavimo plokštės įrengimas

- 1 Laikinais įrenkite montavimo plokštę.
- 2 Išlyginkite montavimo plokštę.
- 3 Matavimo rulete pažymėkite ant sienos gręžimo taškų centrus. Nustatykite matavimo ruletės galą ties simboliu ">".
- 4 Baikite įrengimo darbus, M4×25L sraigtais (vietinis tiekimas) prisukdami montavimo plokštę prie sienos.

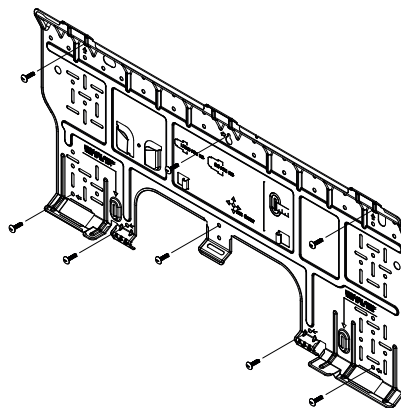

INFORMACIJA

Nuimtą vamzdžio angos dangtį galima laikyti montavimo plokštės kišenėje.

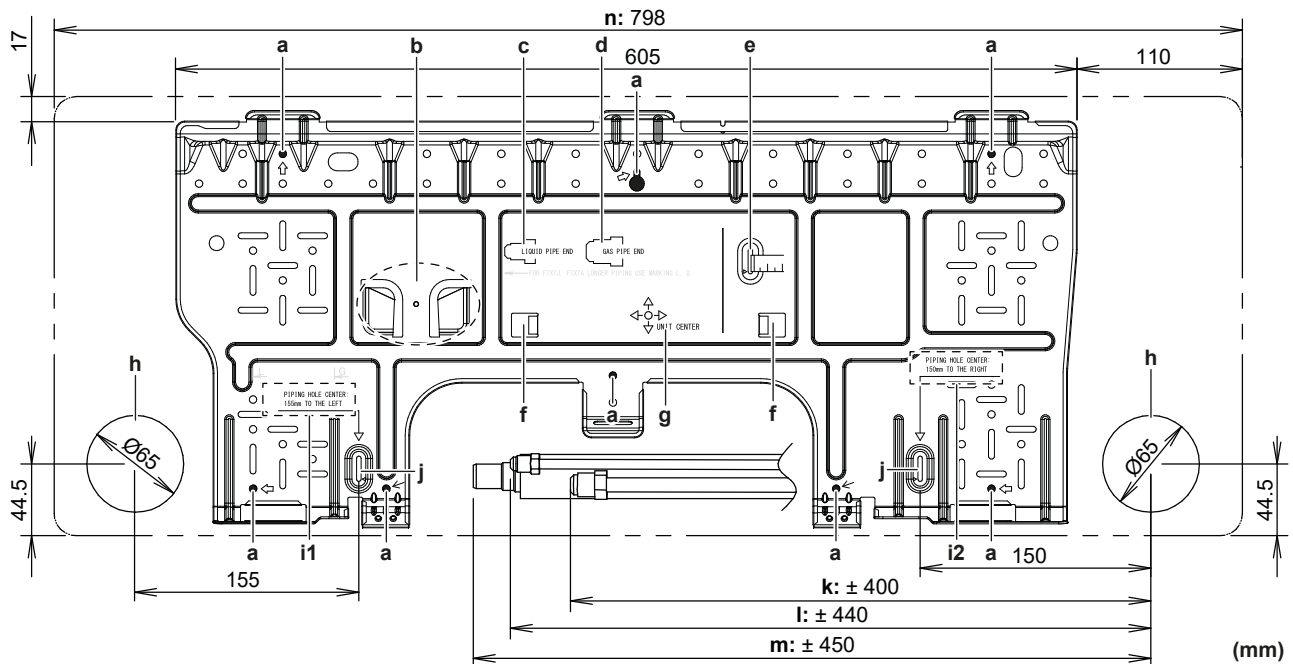

- | | |
|--|---|
| a Rekomenduojami montavimo plokštės tvirtinimo taškai | i1 Vamzdyno angos centras: 155 mm kairėn |
| b Kišenė vamzdžio angos dangčiui | i2 Vamzdyno angos centras: 150 mm dešinėn |
| c Skysčio vamzdžio galas | j Matavimo ruletės vieta ties simboliu "▷" |
| d Dujų vamzdžio galas | k Dujų vamzdžio ilgis |
| e Naudokite matavimo ruletę kaip parodyta | l Skysčio vamzdžio ilgis |
| f Ašelės gulsčiukui | m Drenažo žarnos ilgis |
| g Bloko centras | n Bloko kontūras |
| h Kiaurymė įterptiniam vamzdynui įvesti (Ø65 mm) | |

6.3.2 Kaip išgręžti sienoje skylę



ATSARGIAI

Jei sienoje yra metalinis rėmas arba metalinė plokštė, naudokite įterptinį sieninį vamzdį ir klojimo vietoje uždenkite sieną, kad ta vieta nekaistų, išvengtumėte elektros smūgio bei gaisro.



PRANEŠIMAS

Būtinai užsandarinkite tarpus tarp vamzdžių sandarinimo medžiaga (vietinis tiekimas), kad išvengtumėte vandens nuotėkių.

- 1 Išgręžkite sienoje didelę 65 mm skersmens prakišimo kiaurymę su nuolydžiu į lauką.
- 2 Pro skylę prakiškite įterptinį vamzdį.
- 3 Į sieninį vamzdį įstatykite sieninį dangtį.

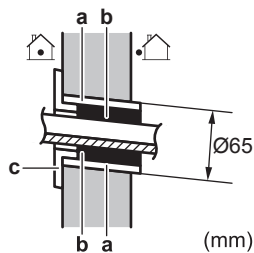

- a** Įterptinis sieninis vamzdis
- b** Glaistas
- c** Sienos kiaurymės dangtelis

- 4 Įrengę instaliaciją, šaltnešio ir drenažo vamzdynus, **NEPAMIRŠKITE** užsandarinti tarpo glaistu.

6.3.3 Kaip nuimti vamzdžio angos dangtį



INFORMACIJA

Norėdami prijungti vamzdinę dešiniojoje pusėje, dešiniajame apatiniame kampe, kairiojoje pusėje arba kairiajame apatiniame kampe, **TURITE** nuimti vamzdžio angos dangtį.

- 1 Rankiniu pjūkle nupjaukite vamzdžio angos dangtį (iš priekinių grotelių vidaus).

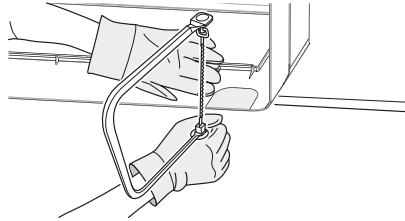

- 2 Pusapvale dilde nudildykite šerpetas nuo nupjautos vietos.

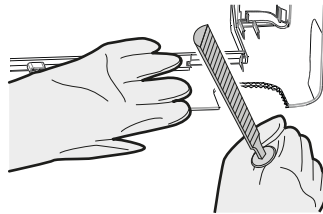

PRANEŠIMAS

NENAUDOKITE žnyplių vamzdžio angos dangčiui nuimti, nes apgadinsite priekines groteles.

6.4 Drenažo vamzdyno prijungimas

Šiame skyriuje

6.4.1	Bendrosios rekomendacijos.....	29
6.4.2	Kaip prijungti vamzdinę dešiniojoje pusėje, gale dešinėje arba apačioje dešinėje	30
6.4.3	Kaip prijungti vamzdinę kairiojoje pusėje, gale kairėje arba apačioje kairėje.....	31
6.4.4	Vandens nuotėkių paieška	32

6.4.1 Bendrosios rekomendacijos

- **Vamzdžio ilgis.** Stenkitės, kad drenažo vamzdynas būtų kaip įmanoma trumpesnis.
- **Vamzdyno dydis.** Jei reikia drenažo žarnos tęsinio arba įterptinio drenažo vamzdyno, panaudokite atitinkamas dalis, derančias su žarnos priekiniu galu.

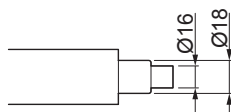

**PRANEŠIMAS**

- Drenažo žarną įrenkite su nuolydžiu žemyn.
- Gaudyklių naudoti **NEGALIMA**.
- **NEKIŠKITE** žarnos galo į vandenį.

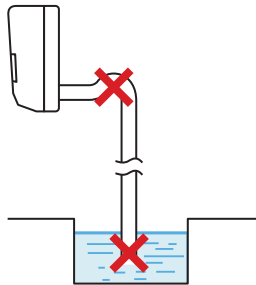

- **Drenažo žarnos tęsinys.** Žarnai pratęsti naudokite $\varnothing 16$ mm vidinio skersmens vietinio tiekimo žarnos atkarpą. Žarnos tęsinio patalpos atkarpoje **NEPAMIRŠKITE** panaudoti šilumos izoliacijos vamzdžio.

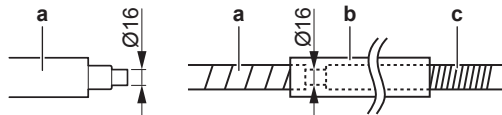

- a Drenažo žarna, pateikta su patalpos bloku
- b Šilumos izoliavimo vamzdis (įsigyjama atskirai)
- c Drenažo žarnos ilginimo atkarpa

- **Standus polivinilo chlorido vamzdis.** Standų polivinilo chlorido vamzdį (vardinis $\varnothing 13$ mm) jungiant tiesiogiai prie drenažo žarnos, kaip ir įterptinio vamzdžio atveju, reikia naudoti vietinio tiekimo drenažo movą (vardinis $\varnothing 13$ mm).

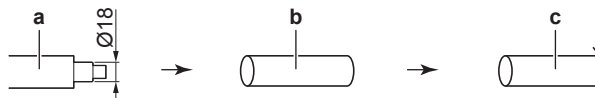

- a Drenažo žarna, pateikta su patalpos bloku
- b $\varnothing 13$ mm vardinio skersmens drenažo mova (vietinis tiekimas)
- c Standus polivinilo chlorido vamzdis (vietinis tiekimas)

- **Kondensacija.** Imkitės priemonių dėl kondensacijos. Izoliuokite visą drenažo vamzdinę, esantį pastato viduje.

- 1 Įkiškite drenažo žarną į drenažo vamzdį, kaip parodyta tolesnėje iliustracijoje, kad jos **NEIŠTRAUKTŲ** iš drenažo vamzdžio.

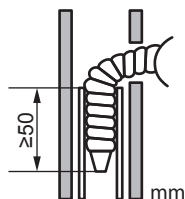

6.4.2 Kaip prijungti vamzdinę dešiniojoje pusėje, gale dešinėje arba apačioje dešinėje

**INFORMACIJA**

Gamyklinė numatytoji nuostata – vamzdynas dešiniojoje pusėje. Jei vamzdyną norite jungti kairiojoje pusėje, nuimkite jį nuo dešinėsios pusės ir įrenkite kairiojoje.

- 1 Naudodami lipniąją vinilinę juostą, pritvirtinkite drenažo žarną prie šaltnešio vamzdžių apačios.
- 2 Apvyniokite drenažo žarną ir šaltnešio vamzdžius izoliacine juosta.

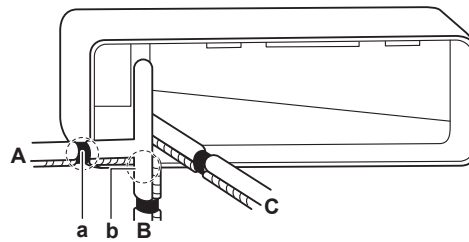

- A Vamzdynas dešinėje
- B Vamzdynas dešinėje, apačioje
- C Vamzdynas dešinėje, gale
- a Nuimkite dešiniojo vamzdyno angos dangtį
- b Nuimkite dešiniojo apatinio vamzdyno angos dangtį

6.4.3 Kaip prijungti vamzdyną kairiojoje pusėje, gale kairėje arba apačioje kairėje



INFORMACIJA

Gamyklinė numatytoji nuostata – vamzdynas dešiniojoje pusėje. Jei vamzdyną norite jungti kairiojoje pusėje, nuimkite jį nuo dešinėsios pusės ir įrenkite kairiojoje.

- 1 Atsukite dešinėje esantį izoliacijos fiksavimo sraigatą ir nuimkite drenažo žarną.
- 2 Kairiojoje pusėje nuimkite drenažo kamštį ir prijunkite jį prie dešinėsios pusės.



PRANEŠIMAS

Kai montuosite, NETEPKITE drenažo kamščio tepimo alyva (šaltnešio alyva). Drenažo kamštis gali sugesti ir tapti nesandarus.

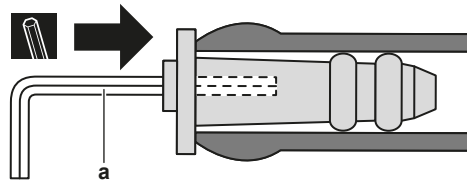

- a 4 mm šešiabriaunis raktas

- 3 Įkiškite drenažo žarną kairiojoje pusėje ir nepamirškite jos priveržti fiksavimo sraigtu, nes priešingu atveju gali atsirasti vandens nuotėkių.

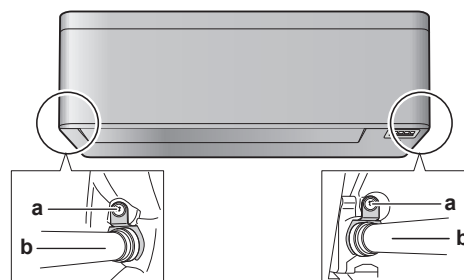

- a Izoliacijos fiksavimo sraigtas
- b Drenažo žarna

- 4 Lipniąja viniline juosta pritvirtinkite drenažo žarną prie šaltnešio vamzdžių apačios.

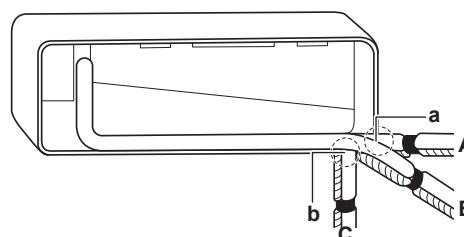

- A** Vamzdynas kairėje
- B** Vamzdynas gale kairėje
- C** Vamzdynas apačioje kairėje
- a** Nuimkite kairiojo vamzdyno angos dangtį
- b** Nuimkite vamzdyno apačioje kairėje angos dangtį

6.4.4 Vandens nuotėkių paieška

- 1** Nuimkite oro filtrus.
- 2** Lėtai įpilkite maždaug 1 l vandens į drenažo rinktuvę ir patikrinkite, ar nėra vandens nuotėkių.

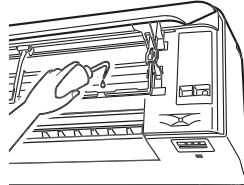

7 Vamzdžių montavimas

Šiame skyriuje

7.1	Aušalo vamzdelių paruošimas	33
7.1.1	Reikalavimai šaltnešio vamzdynui	33
7.1.2	Aušalo vamzdelių izoliacija	34
7.2	Aušalo vamzdžių prijungimas	34
7.2.1	Apie aušalo vamzdelių prijungimą	34
7.2.2	Atsargumo priemonės prijungiant aušalo vamzdelius	35
7.2.3	Gairės prijungiant aušalo vamzdelius	36
7.2.4	Vamzdelių lankstymo gairės	36
7.2.5	Vamzdelio galo platinimas	36
7.2.6	Aušalo vamzdžių prijungimas prie patalpose naudojamo įrenginio	37
7.2.7	Šaltnešio vamzdyno sandūrų patikra ieškant nuotėkio po šaltnešio įpylimo	38

7.1 Aušalo vamzdelių paruošimas

7.1.1 Reikalavimai šaltnešio vamzdynui



ATSARGIAI

Padalytosios sistemos vamzdyną ir jungtis gyvenamosiose patalpose reikia įrengti fiksuotai, išskyrus jungtis, kurios vamzdyną jungia tiesiogiai prie patalpos blokų.



PRANEŠIMAS

Vamzdynas ir kitos suslėgtosios dalys turi būti tinkamos šaltnešiui. Šaltnešio vamzdyne naudokite fosforo rūgštimi deoksiduotas varines besiūles dalis.



INFORMACIJA

Taip pat susipažinkite su atsargumo priemonėmis ir reikalavimais "[2 Bendrosios atsargumo priemonės](#)" [► 7].

- Pašalinių medžiagų (įskaitant gamybinę alyvą) kiekis vamzdyne turi būti ≤ 30 mg/10 m.

Šaltnešio vamzdyno skersmuo

Naudokite to paties skersmens jungtis kaip ir lauko blokų:

Klasė	Vamzdžio išorinis skersmuo (mm)	
	Skysčio vamzdis	Dujų vamzdis
15~42	Ø6,4	Ø9,5
50	Ø6,4	Ø12,7

Šaltnešio vamzdyno medžiaga

- Vamzdyno medžiaga:** fosforo rūgštimi deoksiduotas besiūlis varis
- Platėjimo jungtys:** naudokite tik grūdintą medžiagą.
- Vamzdyno grūdinimo rūšis ir storis:**

Išorinis skersmuo (\varnothing)	Grūdinimo rūšis	Storis (t) ^(a)	
6,4 mm (1/4 col.)	Grūdinta (O)	≥0,8 mm	
9,5 mm (3/8 col.)			
12,7 mm (1/2 col.)			

^(a) Atsižvelgiant į galiojančius teisės aktus ir įrenginio maksimalų darbinį slėgį (žr. "PS High" bloko vardinėje plokštelėje), gali reikėti storesnio vamzdžio.

7.1.2 Aušalo vamzdelių izoliacija

- Kaip izoliacinę medžiagą naudokite poroloną:
 - šilumos perdavimo koeficientas turi siekti 0,041–0,052 W/mK (0,035–0,045 kcal/mh°C);
 - atsparumas temperatūrai turi būti bent 120°C.
- Izoliacijos storis:

Vamzdžio išorinis skersmuo (\varnothing_p)	Izoliacijos vidinis skersmuo (\varnothing_i)	Izoliacijos storis (t)
6,4 mm (1/4")	8~10 mm	≥10 mm
9,5 mm (3/8")	12~15 mm	≥13 mm
12,7 mm (1/2")	14~16 mm	≥13 mm

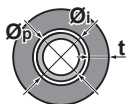

Jei temperatūra yra aukštesnė nei 30°C, o drėgnumas didesnis nei RH 80%, izoliacinės medžiagos turi būti mažiausiai 20 mm storio, kad ant jų paviršiaus nesusidarytų kondensato.

7.2 Aušalo vamzdžių prijungimas

7.2.1 Apie aušalo vamzdelių prijungimą

Prieš prijungiant aušalo vamzdelius

Įsitikinkite, kad sumontuoti lauke ir patalpose naudojami įrenginiai.

Įprastinė darbo eiga

Aušalo vamzdelių prijungimą sudaro šie veiksmai:

- Aušalo vamzdelių prijungimas prie patalpose naudojamo įrenginio
- Aušalo vamzdelių prijungimas prie lauke naudojamo įrenginio
- Aušalo vamzdelių izoliavimas
- Atminkite rekomendacijas, susijusias su:
 - vamzdžių lenkimu;
 - vamzdžio galo platinimu;
 - uždarymo vožtuvų naudojimu.

7.2.2 Atsargumo priemonės prijungiant aušalo vamzdelius

**INFORMACIJA**

Taip pat perskaitykite atsargumo priemones ir reikalavimus, nurodytus tolesniuose skyriuose:

- "2 Bendrosios atsargumo priemonės" [▶ 7]
- "7.1 Aušalo vamzdelių paruošimas" [▶ 33]

**PAVOJUS! GALIMA NUSIDEGINTI / NUSIPLIKYTI****PRANEŠIMAS**

- Naudokite platinimo veržlę, pritvirtintą prie bloko.
- Siekdami išvengti dujų nuotėkio, šaldymo alyvą tepkite TIK išplatėjimo viduje. Naudokite šaldymo alyvą, skirtą R32 (FW68DA).
- NENAUDOKITE lankstų pakartotinai.

**PRANEŠIMAS**

- Ant platėjančiosios dalies NENAUDOKITE mineralinės alyvos.
- NIEKADA nemontuokite prie šio R32 bloko džiovintuvo, kad nesutrumpėtų jo eksploatacija. Džiovinimo medžiaga gali ištirpti ir apgadinti sistemą.

**PRANEŠIMAS**

Atsižvelkite į toliau nurodytas atsargumo priemones dėl šaltnešio vamzdyno:

- Į šaltnešio kontūrą neįmaišykite kitų medžiagų – tik nurodytą šaltnešį (pvz., venkite oro).
- Pildydami šaltnešio atsargas, naudokite tik R32.
- Naudokite tik tuos įrengimo įrankius (pvz., e.g. kolektoriaus matuoklių rinkinį), kurie naudojami išskirtinai R32 įrengtyse. Tokie įrankiai atlaiko slėgį ir neleidžia į sistemą patekti pašalinėms medžiagoms (pvz., mineralinei alyvai ir drėgmei).
- Sumontuokite vamzdyną taip, kad išplatėjimo NEVEIKTŲ mechaniniai įtempiai.
- Objekte NEPALIKITE vamzdžių be priežiūros. Jei įrengimas užtruks ILGIAU nei 1 dieną, apsaugokite vamzdyną, kaip aprašyta tolesnėje lentelėje, kad neleistumėte vidun patekti nešvarumams, skysčiui arba dulkėms.
- Tiesdami varinius vamzdžius pro sienas, būkite atsargūs (žr. tolesnę iliustraciją).

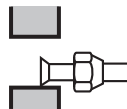
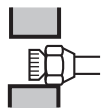

Įrenginys	Montavimo laikotarpis	Apsaugos būdas
Lauko įrenginys	>1 mėnuo	Užspauskite vamzdelį
	<1 mėnuo	Užspauskite vamzdelį arba užklijuokite lipnia juosta
Vidaus įrenginys	Nepriklausomai nuo laikotarpio	

**PRANEŠIMAS**

NEATIDARYKITE šaltnešio uždarymo vožtuvo, kol nepatikrinote šaltnešio vamzdyno. Prireikus įpilti papildomo šaltnešio, rekomenduojama atidaryti šaltnešio uždarymo vožtuvą po įpylimo.

7.2.3 Gairės prijungiant aušalo vamzdelius

Jungdami vamzdžius, atsižvelkite į šias rekomendacijas:

- Jungdami platinimo veržlę, padenkite išplatėjimo vidinį paviršių eteriniu arba esterio aliejumi. Ranka priveržkite 3–4 apsisukimus ir tada priveržkite smarkiai.

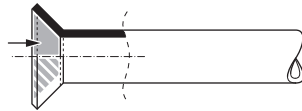

- Atlaisvindami platinimo veržlę, VISADA naudokite 2 veržliarakčius.
- Jungdami vamzdyną, platinimo veržlei priveržti VISADA naudokite veržliaraktį ir dinamometrinių veržliaraktį. Taip išvengsite veržlės trūkinėjimo ir nuotėkių.

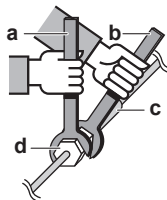

- a Dinamometrinis veržliaraktis
- b Veržliaraktis
- c Vamzdžių įmova
- d Platinimo veržlė

Vamzdyno dydis (mm)	Priveržimo sukimo momentas (N•m)	Platėjančiosios jungties matmenys (A) (mm)	Platėjančiosios jungties forma (mm)
∅6,4	15~17	8,7~9,1	
∅9,5	33~39	12,8~13,2	
∅12,7	50~60	16,2~16,6	

7.2.4 Vamzdelių lankstymo gairės

Lenkimui naudokite vamzdžių lenktuvą. Visi vamzdžių lankai turi būti kaip įmanoma mažesni (lenkimo spindulys turi būti bent 30~40 mm).

7.2.5 Vamzdelio galo platinimas

**ATSARGIAI**

- Netinkamai atlikus išplatinimo procedūrą, gali nutekėti šaltnešio dujų.
- Išplatėjimų pakartotinai naudoti NEGALIMA. Naudokite naujus išplatėjimus, kad neatsirastų šaltnešio dujų nuotėkių.
- Naudokite su įrenginiu pateiktas platinimo veržles. Naudojant kitas platinimo veržles, gali kilti šaltnešio dujų nuotėkis.

- 1 Vamzdžių pjovikliu nupjaukite vamzdžio galą.
- 2 Pašalinkite šerpetas nuo pjovimo paviršiaus, laikydami vamzdį nukreiptą žemyn, kad dalelės NEPATEKTŲ į vamzdį.

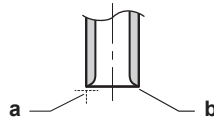

- a Pjaukite tiksliai stačiu kampu.
- b Pašalinkite šerpetas.

- 3 Nuimkite platinimo veržlę nuo uždarymo vožtuvo ir sumontuokite ant vamzdžio.
- 4 Išplatinkite vamzdį. Nustatykite tiksliai toje vietoje, kaip parodyta tolesnėje iliustracijoje.

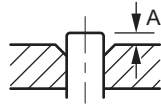

	R32 platinimo įrankis (sankabos tipo)	Tradicinis platinimo įrankis	
		Sankabos tipas (Ridgid)	Sparnuotosios veržlės tipas (Imperial)
A	0~0,5 mm	1,0~1,5 mm	1,5~2,0 mm

- 5 Patikrinkite, ar gerai išplatinta.

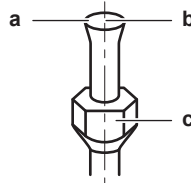

- a Išplatėjimo vidinis paviršius TURI būti be trūkumų.
- b Vamzdžio galas TURI būti išplatintas tolygiai, tobulu apskritimu.
- c Pasirūpinkite, kad būtų sumontuota platinimo veržlė.

7.2.6 Aušalo vamzdžių prijungimas prie patalpose naudojamo įrenginio



A2L

ĮSPĖJIMAS! ŠIEK TIEK LIEPSNI MEDŽIAGA

Šiame bloke naudojamas šaltnešis yra šiek tiek liepsnus.

- **Vamzdžio ilgis.** Stenkitės, kad šaltnešio vamzdynas būtų kaip įmanoma trumpesnis.

- 1 Naudodami **platėjimo jungtis**, prijunkite šaltnešio vamzdyną prie bloko.
- 2 Apvyniokite šaltnešio vamzdyno jungtį viniline juostele, kiekvieno apsikimo metu perdengdami bent pusę juostelės pločio. Pasirūpinkite, kad šiluminės izoliacijos vamzdžio dangos plyšys būtų nukreiptas aukštyn. Nevyniokite juostelės pernelyg tampriai.

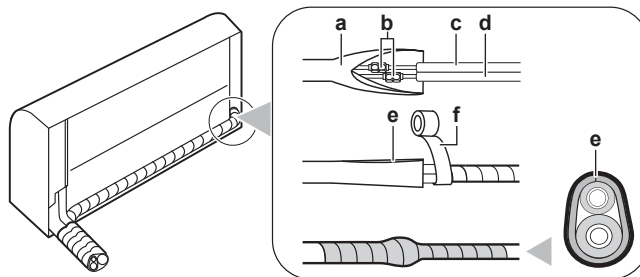

- a Šiluminės izoliacijos vamzdžio danga (patalpos bloko pusėje)
- b Platėjimo jungtis
- c Skysčio vamzdis (su izoliacija) (įsigyjama atskirai)

- d Dujų vamzdis (su izoliacija) (išigyjama atskirai)
- e Šiluminės izoliacijos vamzdžio dangos plyšys nukreiptas aukštyn
- f Vinilinė juostelė (išigyjama atskirai)

- 3 **Izoliuokite** patalpos bloko šaltnešio vamzdyną, jungiamąjį kabelį ir drenažo žarną. Žr. sk. "9.1 Kaip izoliuoti drenažo vamzdyną, šaltnešio vamzdyną ir jungiamąjį kabelį" [▶ 45].



PRANEŠIMAS

Būtinai izoliuokite visą šaltnešio vamzdyną. Jei bet kuri dalis bus atvira, gali susidaryti kondensato.

7.2.7 Šaltnešio vamzdyno sandūrų patikra ieškant nuotėkio po šaltnešio įpylimo

- 1 Atlikite nuotėkio testus pagal lauko bloko įrengimo vadove pateiktus nurodymus.
- 2 Įpilkite šaltnešio.
- 3 Įpylę patikrinkite, ar nėra šaltnešio nuotėkių (žr. pirmiau).

Vietoje įrengtų šaltnešio sandūrų sandarumo bandymas patalpoje

- 1 Naudokite nuotėkio testo metodą, kurio jautrumas ne mažesnis nei 5 g šaltnešio per metus. Tikrinkite sandarumą, kai slėgis yra bent 0,25 maksimalaus darbinio slėgio (žr. "PS High" įrenginio vardinėje plokštelėje).

Jei aptinkamas nuotėkis

- 1 Išsiurbkite šaltnešį, suremontuokite sandūrą ir pakartokite testą.

8 Elektros instaliacija

Šiame skyriuje

8.1	Apie elektros laidų prijungimą.....	39
8.1.1	Atsargumo priemonės jungiant elektros laidus.....	39
8.1.2	Rekomendacijos jungiant elektros laidus	40
8.1.3	Standartinių laidų komponentų specifikacijos.....	42
8.2	Kaip prijungti elektros instaliaciją prie patalpos bloko	42
8.3	Pasirinktinių priedų prijungimas (laidinė naudotojo sąsaja, centrinė naudotojo sąsaja ir pan.)	43

8.1 Apie elektros laidų prijungimą

Prieš prijungiant elektros laidus

Užtikrinkite, kad šaltnešio vamzdynas būtų prijungtas ir patikrintas.

Įprastinė darbo eiga

Elektros laidų prijungimas dažniausiai susideda iš šių etapų:

- 1 Įsitikinkite, kad elektros tiekimo sistema atitinka blokų elektros specifikacijas.
- 2 Prijunkite elektros laidus prie lauko bloko.
- 3 Prijunkite elektros laidus prie patalpos bloko.
- 4 Prijunkite maitinimą.

8.1.1 Atsargumo priemonės jungiant elektros laidus



PAVOJUS! PAVOJUS ŽŪTI NUO ELEKTROS SROVĖS



ĮSPĖJIMAS

- Visą elektros instaliaciją TURI įrengti įgaliotasis elektrikas, laikydamasis nacionalinių instaliacijos reglamentų.
- Prijunkite elektros jungtis prie fiksuotosios instaliacijos.
- Visi vietoje įsigyti komponentai ir visos elektros sistemos TURI atitikti galiojančius teisės aktus.



ĮSPĖJIMAS

VISADA naudokite daugiagylius maitinimo kabelius.



INFORMACIJA

Taip pat susipažinkite su atsargumo priemonėmis ir reikalavimais "[2 Bendrosios atsargumo priemonės](#)" [[▶ 7](#)].



INFORMACIJA

Taip pat žr. "[8.1.3 Standartinių laidų komponentų specifikacijos](#)" [[▶ 42](#)].

**ĮSPĖJIMAS**

- Jei maitinimo šaltinyje nėra nulinės fazės arba ji netinkamai prijungta, įranga gali sugesti.
- Prijunkite tinkamą įžeminimą. NESUJUNKITE įrenginio įžeminimo laidu su pagalbinio vamzdžiu, viršįtampio ribotuviu arba telefono įžeminimo laidu. Nevisiškai įžeminta sistema gali sukelti elektros smūgius.
- Sumontuokite reikalingus saugiklius arba grandinės pertraukiklius.
- Pritvirtinkite elektros laidus kabelių sąvaržomis, kad jie NESILIESTŲ prie aštrių briaunų ar vamzdžių, ypač aukšto slėgio pusėje.
- NENAUDOKITE izoliacine juosta apvyniotų laidų, ilgintuvų ar prijungimų nuo žvaigžde sujungtos sistemos. Jie gali sukelti perkaitimą, elektros smūgius arba gaisrą.
- NEMONTUOKITE fazę kompensuojančio kondensatoriaus, nes šiame įrenginyje įrengtas inverteris. Fazę kompensuojantis kondensatorius sumažins našumą ir gali būti nelaimingo atsitikimo priežastimi.

**ĮSPĖJIMAS**

Jei pažeidžiamas maitinimo kabelis, siekiant išvengti rizikos, jį TURI pakeisti gamintojas, jo techninės priežiūros atstovas arba kiti panašią kvalifikaciją turintys asmenys.

**ĮSPĖJIMAS**

NEJUNKITE maitinimo kabelio prie patalpos bloko. Kitaip galite gauti elektros smūgį arba sukelti gaisrą.

**ĮSPĖJIMAS**

- Gaminyje NENAUDOKITE vietinių elektros sistemos dalių.
- NENUKREIPKITE, pvz., drenažo siurblio ir kt. komponentų maitinimo nuo kontaktų bloko. Kitaip galite gauti elektros smūgį arba sukelti gaisrą.

**ĮSPĖJIMAS**

Laikykite jungiamuosius laidus atokiai nuo šiluminės izoliacijos neturinčių varinių vamzdžių, nes tokie vamzdžiai labai įkaista.

8.1.2 Rekomendacijos jungiant elektros laidus

**PRANEŠIMAS**

Rekomenduojame naudoti viengubus (vienos gyslos) laidus. Jei naudojami laidai iš gijų, šiek tiek susukite gijas, kad laidininko galas būtų vientisas ir galėtumėte tiesiogiai prijungti prie gnybto arba įkišti į apvalų prispaudžiamąjį kontaktą.

Kaip įrengimui paruošti laidą suvejjant laidininkus**1 metodas. Laidininko susukimas**

- 1 Pašalinkite izoliaciją (20 mm) nuo laidų.
- 2 Šiek tiek susukite laidininko galą, kad jungtis būtų panaši į vientisą.

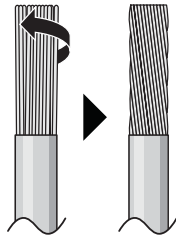

2 metodas. Apvalaus prispaudžiamojo tipo gnybto naudojimas

- 1 Pašalinkite izoliaciją nuo laidų ir šiek tiek susukite kiekvieno laido galą.
- 2 Laido gale sumontuokite apvalų prispaudžiamojo stiliaus gnybtą. Sumontuokite apvalų prispaudžiamojo tipo gnybtą ant laido iki uždengtos dalies ir pritvirtinkite gnybtą tinkamu įrankiu.

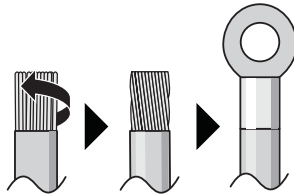

Įrenkite laidus taikydami toliau nurodytus metodus:

Laido tipas	Įrengimo metodas
Vienos gyslos laidas Arba Vytųjų laidininkų laidas, "vientisą" jungtis	<p>a Įtraukiamasis laidas (viengyslis arba vytųjų laidininkų laidas)</p> <p>b Varžtas</p> <p>c Plokščioji poveržlė</p>
Vytasis laidas su apvaliu prispaudžiamojo tipo gnybtu	<p>a Kontaktas</p> <p>b Varžtas</p> <p>c Plokščioji poveržlė</p> <p>✓ Leidžiama</p> <p>✗ Draudžiama</p>

- Įžeminimo laidas tarp laido fiksatoriaus ir kontakto turi būti ilgesnis nei kiti laidai.

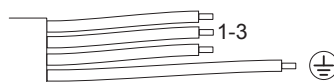

8.1.3 Standartinių laidų komponentų specifikacijos

Komponentas		
Jungiamasis kabelis (patalpa↔laukas)	Įtampa	220~240 V
	Laido skerspjūvio plotas	Naudokite tik harmonizuotą laidą su dviguba izoliacija, tinkamą naudojamai įtampai Keturgyslis kabelis Bent 1,5 mm ²
Nuotėkio į žeminimo grandinę jungtuvas / likutinės srovės jungtuvas	TURI atitikti nacionalinį instaliacijos reglamentą	

8.2 Kaip prijungti elektros instaliaciją prie patalpos bloko



ĮSPĖJIMAS

Imkitės atitinkamų priemonių, kad įrenginys netaptų prieglobsčiu mažiems gyvūnėliams. Mažiems gyvūnėliams palietus elektrines dalis gali sutrikti veikimas, įrenginys gali imti rūkti ar užsidegti.



PRANEŠIMAS

- Maitinimo ir informacijos perdavimo linijos turi būti atskirtos viena nuo kitos. Informacijos perdavimo ir maitinimo laidai gali susikirsti, bet NEGALI būti nutiesti lygiagrečiai.
- Kad išvengtumėte elektrinių trukdžių, atstumas tarp abiejų tipų laidų VISADA turi būti bent 50 mm atstumas.

Darbus su elektros sistema reikia atlikti vadovaujantis įrengimo vadovu ir nacionalinėmis elektros instaliacijos taisyklėmis arba praktikos kodeksu.

- 1 Nustatykite patalpos bloką ant montavimo plokštės kablių. Naudokite žymas "Δ" kaip orientyrą.

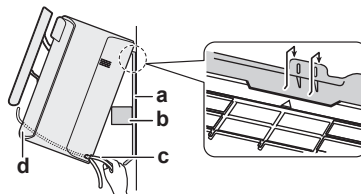

- a Montavimo plokštė (priedas)
- b Pakavimo medžiagos fragmentas
- c Jungiamasis kabelis
- d Vielinis kreiptuvas

**INFORMACIJA**

Atremkite bloką, panaudodami pakavimo medžiagos fragmentą.

Pavyzdys:

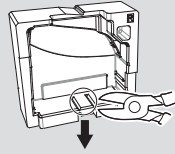

- 2 Atidarykite priekinį skydelį ir priežiūros dangtį. Žr. sk. "6.2 Bloko atidarymas" [▶ 23].
- 3 Prakiškite lauko bloko jungiamąjį kabelį pro prakišimo kiaurymę sienoje, patalpos bloko galinę ir priekinę puses.

Pastaba: jei nuo jungiamojo kabelio buvo iš anksto pašalinta izoliacija, uždenkite galus izoliacine juosta.

- 4 Užlenkite kabelio galą aukštyn.

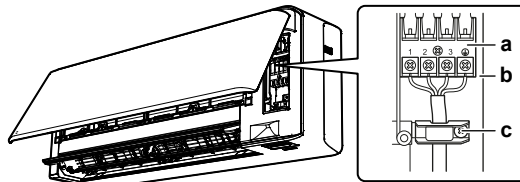

- a Kontaktų blokas
- b Elektros komponentų blokas
- c Kabelio spaustukas

- 5 Pašalinkite maždaug 15 mm izoliacijos nuo laidų galų.
- 6 Atitaisykite laidų spalvas pagal patalpos bloko kontaktų bloką kontaktų numerius ir gerai prisukite laidus prie atitinkamų kontaktų.
- 7 Prijunkite įžeminimo laidą prie atitinkamo kontakto.
- 8 Gerai užfiksuokite laidus kontaktų sraigtais.
- 9 Patraukite laidus ir patikrinkite, ar jie gerai pritvirtinti, tada užfiksuokite laidus fiksiatoriumi.
- 10 Suformuokite laidus taip, kad būtų galima tinkamai užfiksuoti priežiūros dangtį, tada šį uždarykite.

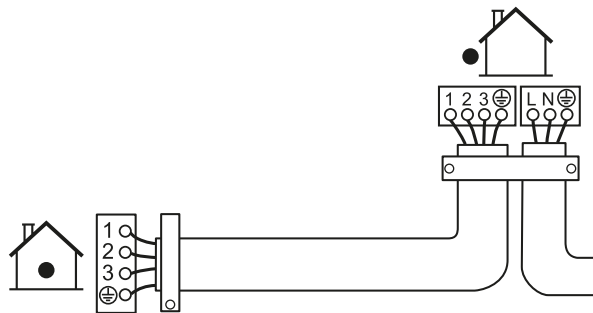

8.3 Pasirinktinių priedų prijungimas (laidinė naudotojo sąsaja, centrinė naudotojo sąsaja ir pan.)

- 1 Nuimkite elektros instaliacijos skydo dangtį (žr. "6.2.5 Kaip nuimti elektros instaliacijos skydo dangtį" [▶ 26]).

- 2 Prijunkite jungiamąjį kabelį prie S21 jungties ir ištraukite laidų pynę, kaip parodyta tolesnėje iliustracijoje.

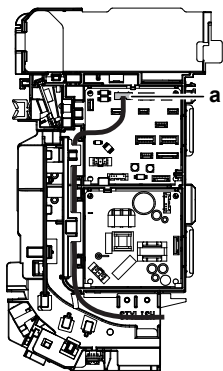

a Jungtis S21

- 3 Sumontuokite elektros instaliacijos skydo dangtį atgal ir apveskite laidų pynę aplink jį, kaip parodyta pirmesnėje iliustracijoje.

9 Patalpose naudojamo įrenginio montavimo pabaiga

9.1 Kaip izoliuoti drenažo vamzdyną, šaltnešio vamzdyną ir jungiamąjį kabelį

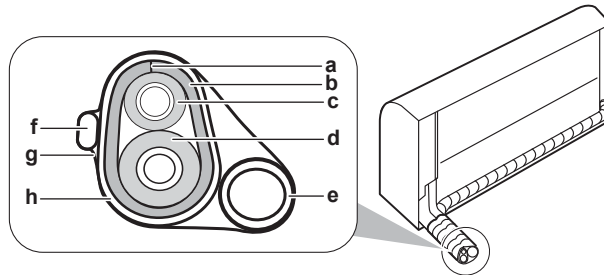

- a Išpjova
- b Šiluminės izoliacijos vamzdžio danga
- c Skysčio vamzdis
- d Dujų vamzdis
- e Drenažo vamzdis
- f Jungiamasis laidas
- g Izoliacinė juosta
- h Vinilinė juosta

- 1 Tai atlikite įrengę drenažo vamzdyną, šaltnešio vamzdyną ir elektros instaliaciją. Apvyniokite šaltnešio vamzdyną, jungiamąjį kabelį ir drenažo žarną izoliacine juosta. Kiekvieno posūkio metu perdenkite bent pusę juostelės pločio.

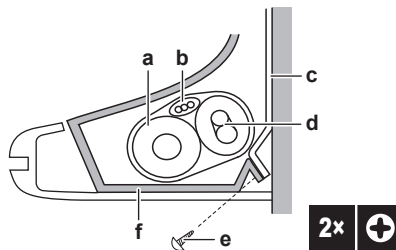

- a Drenažo žarna
- b Jungiamasis kabelis
- c Montavimo plokštė (priedas)
- d Šaltnešio vamzdynas
- e Patalpos bloko fiksavimo sraigtas, M4x12L (priedas)
- f Apatinis rėmas

9.2 Kaip prakišti vamzdžius pro sienos kiaurymę

- 1 Suformuokite drenažo vamzdžius išilgai vamzdžio kelio žymos ant montavimo plokštės.

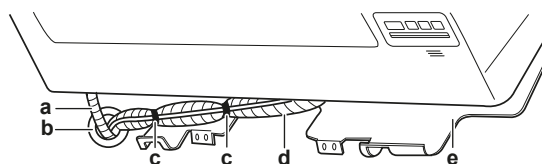

- a Drenažo žarna
- b Užglaistykite angą arba užkamšykite kamšalu
- c Lipnioji vinilinė juosta

- d Izoliacinė juosta
- e Montavimo plokštė (priedas)



PRANEŠIMAS

- NELANKSTYKITE šaltnešis vamzdžių.
- NESTUMKITE šaltnešio vamzdžių ant apatinio rėmo arba priekinių grotelių.

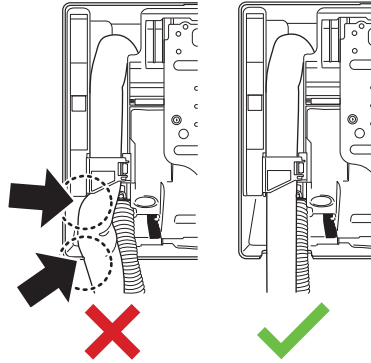

- 2 Prakiškite drenažo žarną ir šaltnešio vamzdyną pro sienos kiaurymę ir užglaistykite tarpą.

9.3 Kaip pritvirtinti bloką prie montavimo plokštės

- 1 Nustatykite patalpos bloką ant montavimo plokštės kablių. Naudokite žymas "Δ" kaip orientyrą.

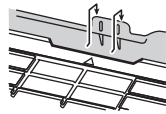

- 2 Abiem rankomis paspauskite bloko apatinį rėmą, kad nustatytumėte jį ant montavimo plokštės apatinių kablių. Pasirūpinkite, kad laidai NEBŪTŪ niekur suspausti.

Pastaba: pasirūpinkite, kad jungiamieji kabeliai NEBŪTŪ suspausti patalpos bloke.

- 3 Abiem rankomis paspauskite apatinį patalpos bloko kraštą, kad jį tvirtai užfiksuotų montavimo plokštės kabliai.
- 4 Pritvirtinkite patalpos bloką prie montavimo plokštės, naudodami 2 patalpos bloko fiksavimo sraigtus M4 × 12L (priedas).

9.4 Bloko uždarymas

9.4.1 Kaip vėl sumontuoti priekines groteles

- 1 Sumontuokite priekines groteles ir tvirtai sujunkite 3 viršutinius kablius.
- 2 Priveržkite 2 sraigtus ir sumontuokite 2 sraigtų dangtelius atgal.
- 3 Sumontuokite atgal atlanką.
- 4 Įkiškite laidų pynę atgal į jungtį ir užfiksuokite laidų spaustuku.
- 5 Uždarykite priekinį skydelį. Žr. "9.4.4 Kaip uždaryti priekinį skydelį" [▶ 47].

9.4.2 Kaip uždaryti priežiūros dangtį

- 1 Nustatykite priežiūros dangtį į pradinę vietą ant bloko.
- 2 Prisukite 1 sraigatą atgal prie priežiūros dangčio.

**PRANEŠIMAS**

Uždarydami priežiūros dangtį, užtikrinkite, kad priveržimo sukimo momentas NEVIRŠYTŲ 1,4 (±0,2) N•m.

9.4.3 Kaip vėl sumontuoti priekinį skydelį

- 1 Prijunkite priekinį skydelį.
- 2 Sulygiuokite veleną dešiniojoje pusėje su veleno lizdu ir įkiškite iki galo.
- 3 Šiek tiek paspauskite priekinį skydelį dešinėn, sulygiuokite kairiojoje pusėje esantį veleną su lizdu ir įkiškite iki galo.
- 4 Uždarykite abiejose pusėse esančius užraktus.

9.4.4 Kaip uždaryti priekinį skydelį

- 1 Šiek tiek pakelkite priekinį skydelį ir nuimkite atramą nuo fiksavimo ąselės.

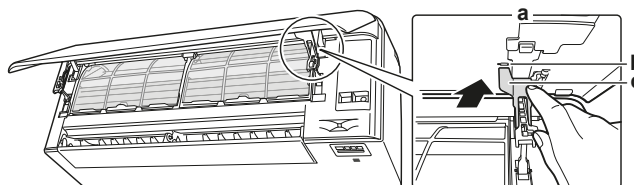

- a Priekinio skydelio galinė pusė
- b Fiksavimo ąselė
- c Atrama

- 2 Uždarykite priekinį skydelį.

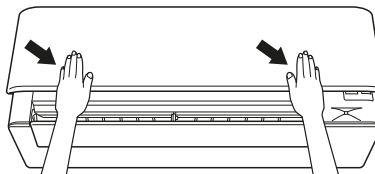

- 3 Švelniai paspauskite priekinį skydelį, kad spragtelėtų.

9.4.5 Kaip įrengti sraigčių dangtelius

- 1 Atidarykite priekinį skydelį ir pasukite atlaną aukštyn.
- 2 Sumontuokite abu sraigčių dangtelius (po 1 kiekvienoje pusėje).

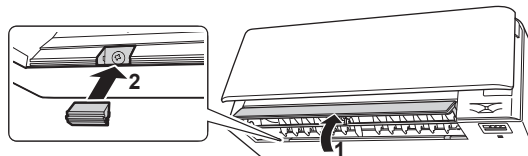

- 3 Grąžinkite atlaną į pradinę padėtį ir uždarykite priekinį skydelį.

10 Konfigūracija

10.1 Kad būtu galima nustatyti kitą patalpos bloko infraraudonųjų spindulių signalo imtuvo kanalą

Jei 1 patalpoje įrengti 2 patalpos blokai, galima 2 naudotojo sąsajoms nustatyti skirtingus adresus.

- 1 Nuimkite nuo naudotojo sąsajos dangtelį ir išimkite maitinimo elementus.
- 2 Nukirpkite adreso trumpiklį J4.

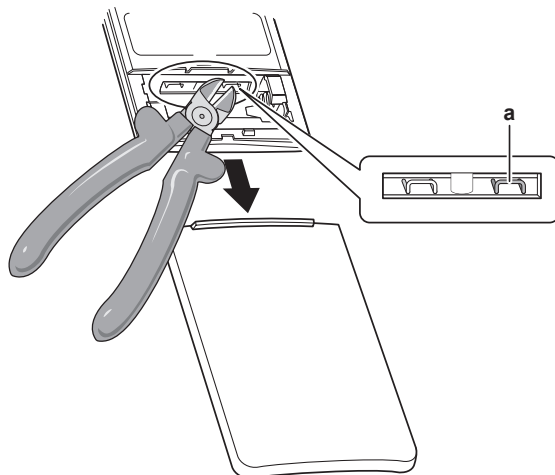





a Adreso trumpiklis J4



PRANEŠIMAS

Būkite atsargūs, kad NEPAŽEISTUMĖTE aplinkinių dalių, kai kirpsite adreso trumpiklį.

- 3 Įjunkite maitinimą.
- 4 Vienu metu paspauskite  ir .
- 5 Paspauskite , pasirinkite  ir paspauskite .

Rezultatas: Pradės mirksėti veikimo lemputė.

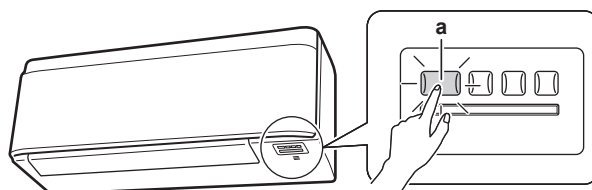

a Patalpos bloko ON/OFF jungiklis ir veikimo lemputė

- 6 Kol mirksi veikimo lemputė, paspauskite patalpos bloko ON/OFF jungiklį.

Adreso trumpiklis	Adresas
Gamyklinė nuostata	1
Nukirpus žnyplėmis	2



INFORMACIJA

Jei NEPAVYKS atlikti nustatymo procedūros mirksint veikimo lemputei, pakartokite ją iš pradžių.

7 Nustatę laikykite  nuspaustą bent 5 sekundes.

Rezultatas: naudotojo sąsajoje grąžinamas ankstesnis ekranas.

11 Įdiegimas į eksploataciją



PRANEŠIMAS

Bendrasis atidavimo eksploatuoti kontrolinis sąrašas. Be šiame skyriuje pateiktų atidavimo eksploatuoti instrukcijų sistemoje Daikin Business Portal (reikia patvirtinti tapatybę) pateikiamas bendrasis atidavimo eksploatuoti kontrolinis sąrašas.

Bendrasis atidavimo eksploatuoti kontrolinis sąrašas papildo šiame skyriuje pateiktas instrukcijas. Atiduodant įrangą eksploatuoti ir perduodant naudotojui, jį galima naudoti kaip rekomendaciją ir ataskaitų šabloną.

11.1 Apžvalga: paruošimas naudoti

Šiame skyriuje rašoma, ką turite daryti ir žinoti, siekdami tinkamai atiduoti eksploatuoti sumontuotą sistemą.

Įprastinė darbo eiga

Paruošimas naudoti dažniausiai susideda iš šių etapų:

- 1 "Kontrolinio sąrašo prieš atiduodant eksploatuoti" patikra.
- 2 Sistemos eksploatacijos bandymo vykdymas.

11.2 Kontrolinis sąrašas prieš eksploatacijos pradžią

- 1 Sumontavę įrenginį, patikrinkite toliau išvardytus dalykus.
- 2 Uždarykite įrenginį.
- 3 Įjunkite įrenginio maitinimą.

<input type="checkbox"/>	Perskaitykite visas montavimo instrukcijas, kaip aprašyta montuotojo informaciniame vadove .
<input type="checkbox"/>	Patalpos blokai sumontuoti tinkamai.
<input type="checkbox"/>	Lauko įrenginys tinkamai pritvirtintas.
<input type="checkbox"/>	Oro įleidimo / išleidimo anga Patikrinkite, ar bloko oro įleidimo ir išleidimo angas NEDENGIA popieriaus, kartono lapai ar kitos medžiagos.
<input type="checkbox"/>	NETURI būti trūkstumų fazių arba sukeistų fazių .
<input type="checkbox"/>	Aušalo vamzdžiai (dujinio ir skysto) turi šilumos izoliaciją.
<input type="checkbox"/>	Drenažas Įsitinkinkite, kad skysčiai sklandžiai nuteka. Galima pasekmė: Gali lašėti vandens kondensatas.
<input type="checkbox"/>	Sistema tinkamai įžeminta , o įžeminimo gnybtai užveržti.
<input type="checkbox"/>	Saugikliai arba vietiniai apsaugos įrenginiai sumontuoti pagal šį dokumentą ir NETURI apėjimų.
<input type="checkbox"/>	Maitinimo šaltinio įtampa atitinka įrenginio identifikacinėje etiketėje nurodytą įtampą.
<input type="checkbox"/>	Vidiniam sujungimui panaudoti nurodyti jungiamieji laidai.
<input type="checkbox"/>	Patalpos blokas priima naudotojo sąsajos signalus.

<input type="checkbox"/>	Jungiklių dėžutėje NĖRA atsilaisvintų jungčių arba sugedusių elektros komponentų.
<input type="checkbox"/>	Kompresoriaus izoliacijos varža yra tinkama.
<input type="checkbox"/>	Vidaus ir lauko įrenginių viduje NĖRA sugadintų komponentų arba suspaustų vamzdžių .
<input type="checkbox"/>	NĖRA aušalo nuotėkio .
<input type="checkbox"/>	Sumontuoti tinkamo dydžio ir tinkamai izoliuoti vamzdžiai .
<input type="checkbox"/>	Lauke naudojamo įrenginio stabdomo vožtuvai (dujų ir skysčio) visiškai atidaryti.

11.3 Eksploatacijos bandymas







Prielaida: Maitinimo rodikliai TURI patekti į nurodytą diapazoną.

Prielaida: eksploatacijos bandymą galima atlikti vėsinimo arba šildymo režimu.

Prielaida: Temperatūros ir veikimo režimo nustatymas aprašomas patalpos bloko eksploatacijos vadove...

- 1 Vėsinimo režimu pasirinkite žemiausią programuojamą temperatūrą. Šildymo režimu pasirinkite aukščiausią programuojamą temperatūrą. Prireikus eksploatacijos bandymą galima išjungti.
- 2 Atlikę eksploatacijos bandymą, nustatykite įprastą temperatūros lygį. Vėsinimo režimu: 26~28°C, šildymo režimu: 20~24°C.
- 3 Įsitikinkite, kad visos funkcijos ir dalys veikia tinkamai.
- 4 Sistema nustoja veikti praėjus 3 minutėms nuo bloko išjungimo.

11.3.1 Kaip atlikti eksploatacijos bandymą naudojantis belaidžiu nuotoliniu valdikliu

- 1 Paspauskite , kad įjungtumėte sistemą.
- 2 Vienu metu paspauskite  ir .
- 3 Paspauskite , pasirinkite  ir paspauskite .

Rezultatas: eksploatacijos bandymas automatiškai sustos po maždaug 30 minučių.

- 4 Norėdami sustabdyti procedūrą anksčiau, paspauskite .

12 Perdavimas vartotojui

Jei per bandomąjį paleidimą įrenginys veikia tinkamai, paaiškinkite vartotojui šiuos dalykus:

- Pasirūpinkite, kad vartotojas išspausdintų dokumentaciją ir paprašykite saugoti ją ir naudotis ateityje. Informuokite vartotoją, kad jis gali rasti visus dokumentus šiame vadove nurodytoje svetainėje.
- Paaiškinkite vartotojui, kaip tinkamai eksploatuoti sistemą ir ką daryti kilus problemų.
- Parodykite vartotojui, kokius įrenginio priežiūros darbus jis gali atlikti.

13 Išmetimas



PRANEŠIMAS

NEBANDYKITE išmontuoti sistemos patys: išmontuoti sistemą, tvarkyti aušalo medžiagą, tepalą ir kitas dalis BŪTINA laikantis taikomų teisės aktų. Įrenginius REIKIA pristatyti į specialias pakartotinio panaudojimo, šiukšlių rūšiavimo ir utilizavimo įstaigas.

14 Techniniai duomenys

















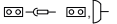



- Naujausių techninių duomenų **poaibis** pateikiamas regioninėje Daikin svetainėje (ji pasiekama viešai).
- **Visas naujausių techninių duomenų rinkinys** pateikiamas Daikin Business Portal (taikomas tapatumo nustatymas).

14.1 elektros instaliacijos schema.

Elektros instaliacijos schema pateikta kartu su bloku, ji yra vidinėje dešiniojoje patalpos bloko priekinių grotelių pusėje.

14.1.1 Suvienodintos elektros instaliacijos schemos legenda

Taikomų dalių ir numeracijos informacijos rasite ant įrenginio pateiktoje elektros instaliacijos schemoje. Visų dalių numeracija vykdoma arabiškais skaitmenimis didėjančia tvarka, tolesnėje apžvalgoje ji žymima "*" dalies kode.

Simbolis	Reikšmė	Simbolis	Reikšmė
	Jungtuvas		Apsauginis įžeminimas
			
			
	Jungtis		Apsauginis įžeminimas (varžtas)
	Jungtis		Lygintuvas
	Įžeminimas		Relės jungtis
	Vietinė instaliacija		Trumpojo jungimo jungtis
	Saugiklis		Gnybtas
	Patalpos blokas		Gnybtų juosta
	Lauko blokas		Laidų spaustukas
	Liekamosios srovės apsaugas		Šildytuvas

Simbolis	Spalva	Simbolis	Spalva
BLK	Juoda	ORG	Oranžinė
BLU	Mėlyna	PNK	Rožinė
BRN	Ruda	PRP, PPL	Violetinė
GRN	Žalia	RED	Raudona
GRY	Pilka	WHT	Balta
SKY BLU	Žydra	YLW	Geltona

Simbolis	Reikšmė
A*P	Spausdintinės schemos plokštė

Simbolis	Reikšmė
BS*	Ijungimo (išjungimo) mygtukas, valdymo jungiklis
BZ, H*O	Zirzeklis
C*	Kondensatorius
AC*, CN*, E*, HA*, HE*, HL*, HN*, HR*, MR*_A, MR*_B, S*, U, V, W, X*A, K*R_*, NE	Sujungimas, jungtis
D*, V*D	Diodas
DB*	Diodų tiltas
DS*	DIP jungiklis
E*H	Šildytuvas
FU*, F*U, (informacijos apie charakteristikas, rasite PCB, bloko viduje)	Saugiklis
FG*	Jungtis (rėmo įžeminimas)
H*	Laidų pynė
H*P, LED*, V*L	Kontrolinė lemputė, šviesos diodas
HAP	Šviesos diodas (veikimo stebėjimo, žalias)
HIGH VOLTAGE	Aukštoji įtampa
IES	Jutiklis "Intelligent Eye"
IPM*	Išmanusis maitinimo modulis
K*R, KCR, KFR, KHuR, K*M	Magnetinė relė
L	Teka srovė
L*	Ritė
L*R	Reaktorius
M*	Žingsninis variklis
M*C	Kompresoriaus variklis
M*F	Ventiliatoriaus variklis
M*P	Drenažo siurblio variklis
M*S	Sukiojimo variklis
MR*, MRCW*, MRM*, MRN*	Magnetinė relė
N	Neutralus
n=*, N=*	Praginių pro ferito šerdį skaičius
PAM	Moduliuojamos amplitudės impulsas
PCB*	Spausdintinės schemos plokštė
PM*	Maitinimo modulis
PS	Maitinimo šaltinio perjungimas
PTC*	PTC termistorius

Simbolis	Reikšmė
Q*	Izoliuotųjų vartų dvipolis tranzistorius (IGBT)
Q*C	Jungtuvas
Q*DI, KLM	Nuotėkio į žeminimo grandinę jungtuvas
Q*L	Apsauga nuo perkrovos
Q*M	Termojungiklis
Q*R	Liekamosios srovės apsaugas
R*	Varžas
R*T	Termistorius
RC	Imtuvas
S*C	Ribinis jungiklis
S*L	Plūdinis jungiklis
S*NG	Šaltnešio nuotėkio detektorius
S*NPH	Slėgio jutiklis (aukštas slėgis)
S*NPL	Slėgio jutiklis (žemas slėgis)
S*PH, HPS*	Slėgio jungiklis (aukštas slėgis)
S*PL	Slėgio jungiklis (žemas slėgis)
S*T	Termostatas
S*RH	drėgnumo jutiklis
S*W, SW*	Valdymo jungiklis
SA*, F1S	Viršįtampio slopintuvas
SR*, WLU	Signalų imtuvas
SS*	Rinkiklis
SHEET METAL	Kontaktų juostos fiksuotoji plokštė
T*R	Transformatorius
TC, TRC	Siųstuvas
V*, R*V	Varistorius
V*R	Diodų tiltelis, izoliuotųjų vartų dvipolio tranzistoriaus (IGBT) maitinimo modulis
WRC	Belaidis nuotolinis valdiklis
X*	Gnybtas
X*M	Kontaktų juosta (blokas)
Y*E	Elektroninio plėtimosi vožtuvo ritė
Y*R, Y*S	Reversinio elektromagnetinio vožtuvo ritė
Z*C	Ferito šerdis
ZF, Z*F	Triukšmo filtras

15 Žodynas

Pardavėjas

Gaminio platintojas.

Įgaliotasis montuotojas

Techninių įgūdžių turintis asmuo, kvalifikuotas montuoti gaminį.

Naudotojas

Gaminio savininkas ir (arba) gaminį eksploatuojantis asmuo.

Taikomi teisės aktai

Visos tarptautinės, Europos, nacionalinės ir vietinės direktyvos, įstatymai, reglamentai ir (arba) kodeksai taikomi tam tikram gaminiui arba sričiai.

Prižiūrinti įmonė

Kvalifikuota įmonė, galinti atlikti arba organizuoti būtiną gaminio techninę priežiūrą.

Montavimo vadovas

Tam tikram gaminiui arba įrangai skirtas instrukcijų vadovas, paaiškinantis, kaip jį montuoti, konfigūruoti ir prižiūrėti.

Eksploatavimo vadovas

Tam tikram gaminiui arba įrangai skirtas instrukcijų vadovas, paaiškinantis, kaip jį eksploatuoti.

Techninės priežiūros nurodymai

Tam tikram gaminiui arba įrangai skirtas instrukcijų vadovas, paaiškinantis (jei tinkamas), kaip gaminį arba įrangą montuoti, konfigūruoti, eksploatuoti ir (arba) prižiūrėti.

Priedai

Su gaminiu pateikiamos etiketės, vadovai, informaciniai lapai ir įranga, kurią reikia sumontuoti, vadovaujantis pridėtoje dokumentacijoje aprašytais instrukcijomis.

Papildoma įranga

Daikin pagaminta arba patvirtinta įranga, kurią galima derinti su gaminiu, vadovaujantis pridėtoje dokumentacijoje aprašytais instrukcijomis.

Įsigyjama atskirai

NE Daikin pagaminta įranga, kurią galima derinti su gaminiu, vadovaujantis pridėtoje dokumentacijoje aprašytais instrukcijomis.

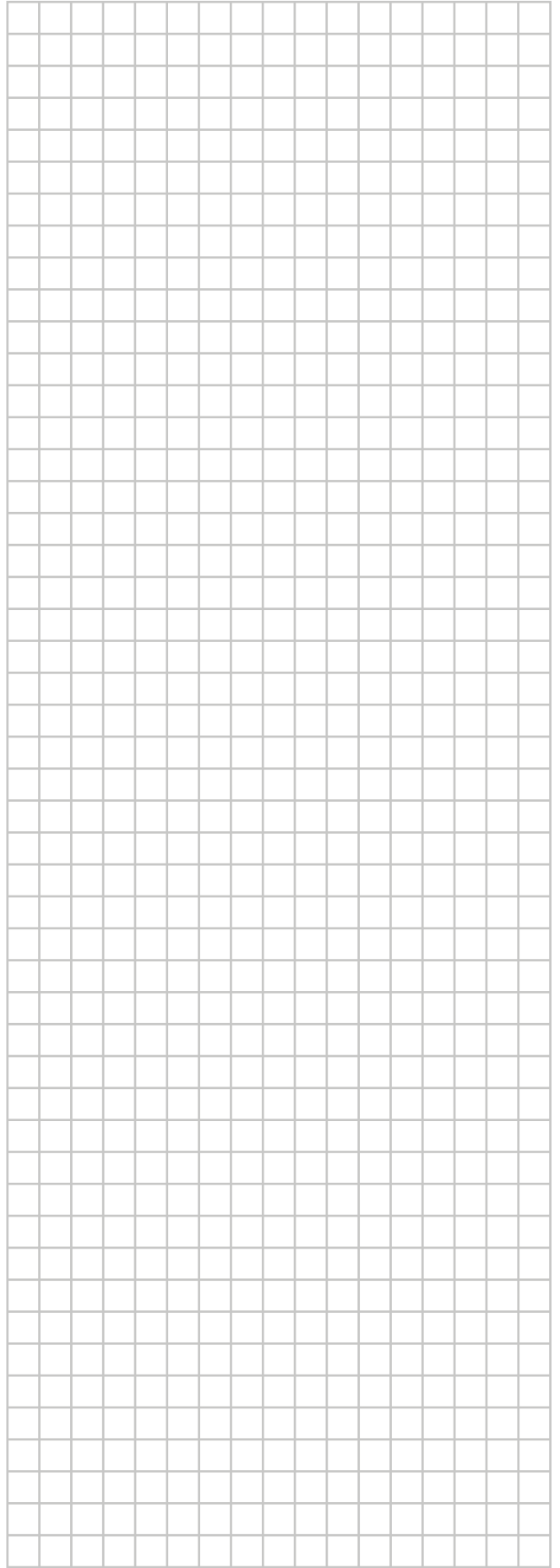
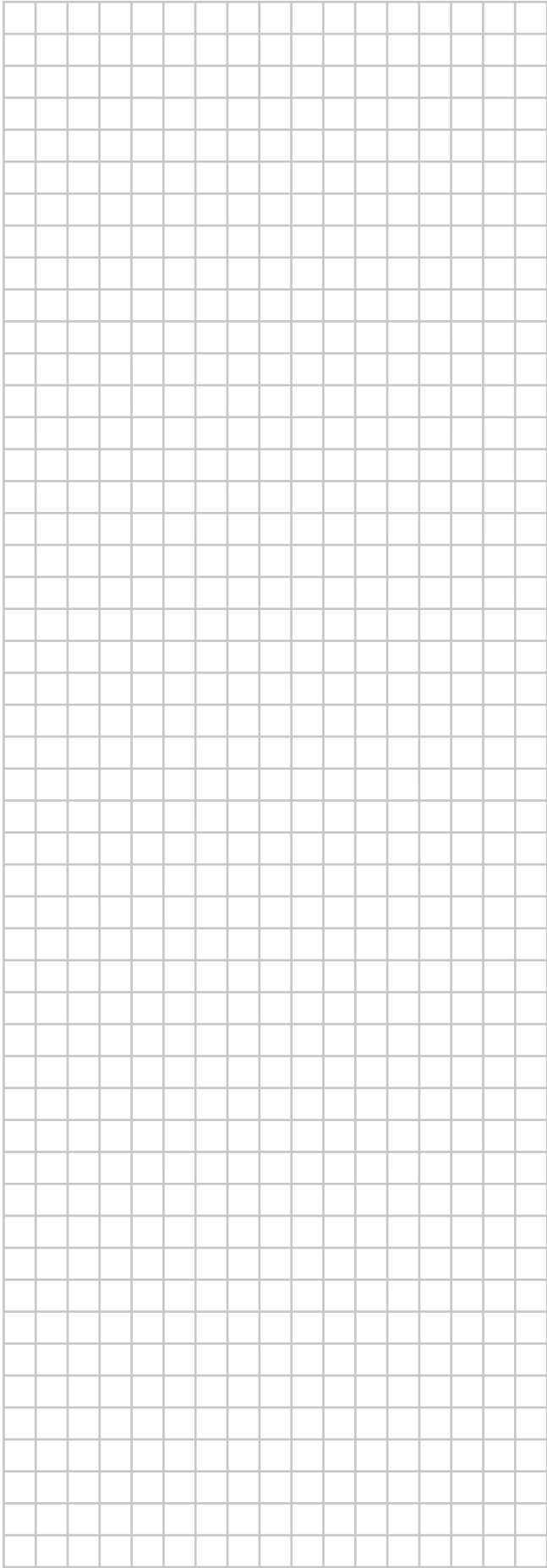



DAIKIN INDUSTRIES CZECH REPUBLIC s.r.o.

U Nové Hospody 1/1155, 301 00 Plzeň Skvrňany, Czech Republic

DAIKIN EUROPE N.V.

Zandvoordestraat 300, B-8400 Oostende, Belgium

4P518023-15Q 2023.10

Copyright 2023 Daikin