

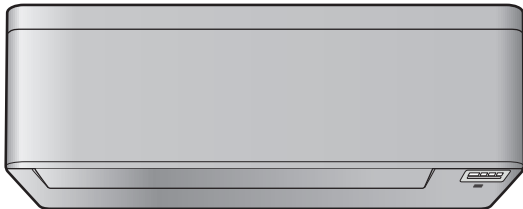

Installatørvejledning

Daikin klimaanlæg til rum



CTXA15C2V1BW
FTXA20C2V1BW
FTXA25C2V1BW
FTXA35C2V1BW
FTXA42C2V1BW
FTXA50C2V1BW

CTXA15C2V1BS
FTXA20C2V1BS
FTXA25C2V1BS
FTXA35C2V1BS
FTXA42C2V1BS
FTXA50C2V1BS

CTXA15C2V1BB
FTXA20C2V1BB
FTXA25C2V1BB
FTXA35C2V1BB
FTXA42C2V1BB
FTXA50C2V1BB

Indholdsfortegnelse

1	Om dokumentationen	4
1.1	Om dette dokument	4
1.1.1	Betydning af advarsler og symboler.....	5
2	Generelle sikkerhedsforanstaltninger	7
2.1	Til installatøren	7
2.1.1	Generelt.....	7
2.1.2	Installationsstedet	8
2.1.3	Kølemiddel – i tilfælde af R410A eller R32.....	11
2.1.4	Elektrisk.....	12
3	Specifikke sikkerhedsanvisninger for installatøren	15
4	Om kassen	17
4.1	Indendørsenhed.....	17
4.1.1	Sådan pakkes indendørsenheden ud.....	17
4.1.2	Sådan fjernes alt tilbehør fra indendørsenheden.....	17
5	Om enheden	19
5.1	Systemopbygning.....	19
5.2	Driftsområde	19
5.3	Om trådløst LAN.....	19
5.3.1	Forholdsregler ved brug af trådløst LAN.....	20
5.3.2	Grundparametre.....	20
5.3.3	Indstilling af trådløst LAN	20
6	Installation af enhed	22
6.1	Klargøring af installationsstedet.....	22
6.1.1	Krav til installationsstedet for indendørsenheden	22
6.2	Åbning af enheden.....	24
6.2.1	Åbning af frontpanelet	24
6.2.2	Afmontering af frontpanelet	24
6.2.3	Åbning af servicedækslet	25
6.2.4	Afmontering af frontgitteret	25
6.2.5	Afmontering af el-boksens dæksel.....	26
6.3	Montering af indendørsenheden	27
6.3.1	Montering af monteringspladen.....	27
6.3.2	Boring af væghul.....	28
6.3.3	Afmontering af dæksel over rørabning.....	29
6.4	Tilslutning af drænrør	29
6.4.1	Generelle retningslinjer.....	29
6.4.2	Tilslutning af rør i højre side, i højre side bag eller i højre side for neden.....	30
6.4.3	Tilslutning af rør i venstre side, i venstre side bag eller i venstre side for neden.....	31
6.4.4	Kontrol af vandlækage.....	32
7	Installation af rør	33
7.1	Klargøring af kølerør	33
7.1.1	Krav til kølerør	33
7.1.2	Isolering af kølerør.....	34
7.2	Tilslutning af kølerør	34
7.2.1	Om tilslutning af kølerør.....	34
7.2.2	Forholdsregler i forbindelse med tilslutning af kølerør	35
7.2.3	Retningslinjer ved tilslutning af kølerør	36
7.2.4	Retningslinjer for bøjning af rør	36
7.2.5	Udvidelse af rørenden.....	36
7.2.6	Tilslutning af kølerørene til indendørsenheden	37
7.2.7	Kontrol af rørsamlinger for lækage efter påfyldning af kølemiddel.....	38
8	Elektrisk installation	39
8.1	Om tilslutning af de elektriske ledninger	39
8.1.1	Forholdsregler ved tilslutning af de elektriske ledninger	39
8.1.2	Retningslinjer ved tilslutning af de elektriske ledninger.....	40
8.1.3	Specifikationer vedrørende komponenter til standard-ledningsføring	42
8.2	Tilslutning af el-ledninger til indendørsenheden	42
8.3	Tilslutning af ekstraudstyr (ledningsforbundet brugerinterface, centralt brugerinterface osv.)	43
9	Færdiggørelse af installation af indendørsenheden	45

9.1	Isolering af drænrør, kølerør og forbindelsesledning	45
9.2	Føring af rør gennem væghuller	45
9.3	Montering af indendørsenheden på monteringspladen	46
9.4	Lukning af enheden.....	46
9.4.1	Montering af frontgitteret	46
9.4.2	Lukning af servicedækslet	46
9.4.3	Montering af frontpanelet	47
9.4.4	Lukning af frontpanelet	47
9.4.5	Installation af skrudedæksler	47
10	Konfiguration	48
10.1	Indstilling af en anden kanal for indendørsenhedens infrarød-signalmodtager	48
11	Ibrugtagning	50
11.1	Oversigt: Ibrugtagning	50
11.2	Kontrolliste før ibrugtagning.....	50
11.3	Sådan udføres en testkørsel	51
11.3.1	Testkørsel med den trådløse fjernbetjening.....	51
12	Overdragelse til brugeren	52
13	Bortskaffelse	53
14	Tekniske data	54
14.1	Ledningsdiagram	54
14.1.1	Fælles ledningsdiagram forklaring	54
15	Ordliste	57

1 Om dokumentationen

1.1 Om dette dokument



ADVARSEL

Installation, service, vedligeholdelse og reparation samt anvendte materialer skal følge anvisningerne i Daikin (inklusive alle dokumenter anført i "sættet med dokumentation") og overholde relevant lovgivning, og dette arbejde skal udføres af autoriserede personer. I Europa, hvor IEC standarder anvendes, gælder EN/IEC 60335-2-40 standarden.



INFORMATION

Sørg for, at brugeren har den trykte dokumentation, og bed brugeren om at gemme dette til senere brug.

Målgruppe

Autoriserede installatører



INFORMATION

Dette apparat er beregnet til at blive brugt af specialuddannede eller uddannede brugere i butikker, let industri, på gårde eller til erhvervmæssig eller privat brug af ikke-faguddannede.

Sæt med dokumentation

Dette dokument er en del af et sæt med dokumentation. Det komplette sæt består af:

▪ Generelle sikkerhedsforanstaltninger:

- Sikkerhedsanvisninger, som du SKAL læse før installation
- Format: Papir (i kassen til indendørsenheden)

▪ Installationsvejledning for indendørsenhed:

- Installationsvejledning
- Format: Papir (i kassen til indendørsenheden)

▪ Installatørvejledning:

- Forberedelse af installationen, god praksis, referencedata,...
- Format: Digitale filer på <https://www.daikin.eu>. Brug søgefunktionen 🔍 til at finde din model.

Seneste reviderede udgaver af den medfølgende dokumentation findes på det regionale Daikin websted og fås hos din forhandler.

Scan QR-koden nedenfor for at se det komplette sæt med dokumentation vedrørende dit produkt på Daikin webstedet.













Den originale vejledning er skrevet på engelsk. Andre sprog er oversættelser af den originale vejledning.



Tekniske data



- Seneste reviderede udgaver af den medfølgende dokumentation kan være tilgængelige på regionens Daikin websted (offentligt tilgængeligt).
- En revideret **komplet** udgave af seneste tekniske data er tilgængelig på Daikin Business Portal (autentificering påkrævet).

1.1.1 Betydning af advarsler og symboler



	FARE Angiver en situation, der resulterer i dødsfald eller alvorlig personskade.
	FARE: RISIKO FOR ELEKTRISK STØD Angiver en situation, der kan resultere i elektrisk stød.
	FARE: RISIKO FOR FORBRÆNDING/SKOLDNING Angiver en situation, der kan resultere i forbrændinger/skoldning på grund af ekstremt høje eller lave temperaturer.
	FARE: RISIKO FOR EKSPLOSION Angiver en situation, der kan resultere i eksplosion.
	ADVARSEL Angiver en situation, der kan resultere i dødsfald eller alvorlig personskade.
	ADVARSEL: BRÆNDBART MATERIALE
	A2L ADVARSEL: SVAGT ANTÆNDELIGT MATERIALE Kølemidlet i denne enhed er svagt antændeligt.
	FORSIGTIG Angiver en situation, der kan resultere i mindre eller moderat personskade.
	BEMÆRK Angiver en situation, der kan resultere i udstyr eller materielle skader.
	INFORMATION Angiver nyttige tip eller supplerende oplysninger.

Symboler anvendt på enheden:

Symbol	Forklaring
	Læs installations- og betjeningsvejledningen samt instruktionsarket om ledningsføring, før installationen påbegyndes.
	Læs servicevejledningen, før der udføres vedligeholdelses- og serviceopgaver.

Symbol	Forklaring
	Se installatør- og brugervejledningen for flere oplysninger.
	Enheden indeholder roterende dele. Vær forsigtig under service eller eftersyn af enheden.

Symboler anvendt i dokumentationen:

Symbol	Forklaring
	Angiver en titel på en figur eller en henvisning til den. Eksempel: "▲ 1-3 Figurtitel" betyder "Figur 3 i kapitel 1".
	Angiver en titel på en tabel eller en henvisning til den. Eksempel: "■ 1-3 Tabeltitel" betyder "Tabel 3 i kapitel 1".

2 Generelle sikkerhedsforanstaltninger

2.1 Til installatøren

2.1.1 Generelt

Hvis du IKKE er sikker på, hvordan enheden skal installeres eller betjenes, bedes du kontakte din forhandler.



FARE: RISIKO FOR FORBRÆNDING/SKOLDNING

- Kølerør, vandrør og indvendige dele må IKKE berøres lige efter drift. De kan være for varme eller for kolde. Giv delene tid at vende tilbage til normal temperatur. Hvis du ER NØDT TIL at røre ved delene, skal du bære beskytteshandsker.
- Kølemiddel, der trænger ud ved et uheld, må IKKE berøres.



ADVARSEL

Forkert installation eller montering af udstyr eller tilbehør kan resultere i elektrisk stød, kortslutning, lækage, brand eller anden beskadigelse af udstyret. Brug KUN tilbehør, ekstraudstyr og reservedele, der er fremstillet eller godkendt af Daikin, med mindre andet er angivet.



ADVARSEL

Sørg for, at installation, test og anvendte materialer er i overensstemmelse med gældende lovgivning (ud over instruktionerne i Daikin-dokumentationen).



ADVARSEL

Riv plastposer fra emballagen i stykker og smid dem væk, så ingen, især IKKE børn, kan lege med dem. **Mulig konsekvens:** kvælning.



ADVARSEL

Sørg for passende foranstaltninger til at forhindre, at enheden kan bruges som tilflugtssted for små dyr. Små dyr, der får kontakt med elektriske dele, kan forårsage funktionsfejl, røg eller brand.



FORSIGTIG

Brug passende personlige værnemidler (handsker, sikkerhedsbriller m.m.) under installation, vedligeholdelse og servicering af systemet.



FORSIGTIG

Rør IKKE ved luftindtaget eller aluminiumlamellerne på enheden.



FORSIGTIG

- Placér IKKE genstande eller udstyr oven på enheden.
- Kravl IKKE op på enheden og undlad at sidde eller stå oven på den.

Gældende lovgivning kan kræve, at man stiller en logbog til rådighed sammen med produktet, der som et minimum indeholder: oplysninger om vedligeholdelse, reparation, testresultater, standby-perioder, ...

Som et minimum SKAL følgende oplysninger findes på et let tilgængeligt sted på produktet:

- Instruktioner i nedlukning af systemet i tilfælde af en nødsituation
- Navn og adresse på brandvæsen, politi og hospital
- Navn, adresse samt dag- og nattelefonnumre til service

I Europa giver EN378 den nødvendige vejledning for denne logbog.

2.1.2 Installationsstedet

- Sørg for tilstrækkelig plads rundt om enheden til service og luftcirkulation.
- Sørg for, at installationsstedet kan holde til enhedens vægt og vibrationer.
- Sørg for, at området er godt udluftet. Bloker IKKE nogen ventilationsåbninger.
- Sørg for, at enheden er i vater.

Installér IKKE enheden på følgende steder:

- I eksplosionsfarlig atmosfære.
- På steder med maskiner, der udsender elektromagnetiske bølger. Elektromagnetiske bølger kan forstyrre styresystemet, hvilket medfører at udstyret ikke virker korrekt.
- På steder, hvor der er risiko for brand på grund af udslip af brandfarlige gasser (f.eks. fortynder eller benzin), kulfiber eller antændeligt støv.
- På steder, hvor der dannes ætsende gas (f.eks. gasformig svovlsyre). Korrosionsdannelse på kobberør eller loddede dele kan medføre kølemiddel-lækage.
- I badeværelser.

Instruktioner vedrørende udstyr, der anvender R32 kølemiddel



A2L

ADVARSEL: SVAGT ANTÆNDELIGT MATERIALE

Kølemidlet i denne enhed er svagt antændeligt.



ADVARSEL

- Man må IKKE gennembore eller brænde dele, der har været i kontakt med kølemidlet.
- Brug IKKE andre rengøringsmaterialer eller -midler for at gøre afrimningen hurtigere end dem, der anbefales af producenten.
- Vær opmærksom på, at kølemidlet i systemet er lugtfrit.



ADVARSEL

Udstyret skal opbevares i et rum, hvor det ikke beskadiges mekanisk, og hvor der er tilstrækkelig ventilation uden konstante antændelseskilder (eksempelvis: åben ild, gasdrevet udstyr eller en elvarmer, der er tændt), og med en rumstørrelse, som specificeret nedenfor.



ADVARSEL

Installation, service, vedligeholdelse og reparation skal udføres efter anvisningerne i Daikin og overholde relevant lovgivning (f.eks. nationale bestemmelser vedr. gasinstallation), og dette arbejde SKAL udføres af autoriserede personer.

**ADVARSEL**

Hvis et eller flere rum er forbundet med enheden via et kanalsystem, skal man kontrollere:

- at der ikke findes konstante antændelseskilder (eksempelvis: åben ild, gasdrevet udstyr eller en elvarmer, der er tændt), hvis rummets areal er mindre end min. gulvareal A (m²).
- at der ikke er installeret udstyr, som kan være en potentiel antændelseskilde, i kanalen (eksempelvis: varme overflader med en temperatur over 700°C og elektriske afbrydere);
- at der kun anvendes udstyr godkendt af producenten i kanalen;
- luftindtag OG aftræk skal være forbundet direkte med det samme rum via kanaler. Brug IKKE plads, eksempelvis bag et sænket loft, som en kanal til luftindtag eller aftræk.

**ADVARSEL**

- Der skal træffes forholdsregler, så kølerørene ikke udsættes for kraftig vibration eller pulsation.
- Beskyttelsesindretninger, rør og forskruninger skal så vidt muligt beskyttes mod skadelige miljøpåvirkninger.
- Sørg for, at der er plads til udvidelse og indsnævring af lange rør.
- Rør i kølesystemer skal dimensioneres og installeres, så risikoen minimeres for, at hydrauliske påvirkninger beskadiger systemet.
- Det indendørs udstyr og rørene skal monteres korrekt og afskærms, så utilsigtede påvirkninger af udstyr eller rør undgås, eksempelvis når man flytter møbler eller foretager renoveringsarbejde.

**FORSIGTIG**

Brug IKKE potentielle antændelseskilder ved søgning eller detektering af kølemiddellækager.

**BEMÆRK**

- Man må IKKE anvende samledele eller kobberpakninger, der har været brugt før.
- Samlinger i installationen mellem dele af kølesystemet skal være tilgængelige i forbindelse med vedligeholdelse.

Pladskrav vedr. installation**ADVARSEL**

Hvis udstyret indeholder R32 kølemiddel, så SKAL gulvarealet i det rum, hvor udstyret installeres, anvendes og opbevares, være større end min. gulvareal, defineret i tabellen nedenfor A (m²). Dette gælder for:

- Indendørsenheder **uden** kølemiddellækage-sensor; ved indendørsenheder **med** kølemiddellækage-sensor, se installationsvejledningen
- Udendørsenheder installeret eller opbevaret indendørs (f.eks. vinterhave, værksted, maskinrum)

**BEMÆRK**

- Rør skal være monteret korrekt og beskyttet mod beskadigelse.
- Rørlængden skal holdes på et minimum.

Bestemmelse af min. gulvareal

- Bestem den samlede mængde kølemiddel i systemet (= kølemiddel påfyldt på fabrikken ① + ② ekstra mængde påfyldt kølemiddel).

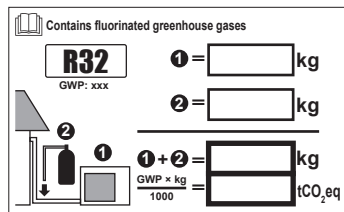

- Bestem, hvilken graf eller tabel, der skal anvendes.
 - For indendørsenheder: Er enheden loftsmonteret, vægmonteret eller monteret stående på gulv?
 - For udendørsenheder, der er installeret eller opbevaret indendørs, afhænger dette af installationshøjden:

Hvis installationshøjden er...	Skal man anvende grafen eller tabellen for...
<1.8 m	Enheder stående på gulv
1,8≤x<2,2 m	Vægmonterede enheder
≥2,2 m	Loftsmonterede enheder

- Bestem min. gulvareal ved hjælp af grafen eller tabellen.

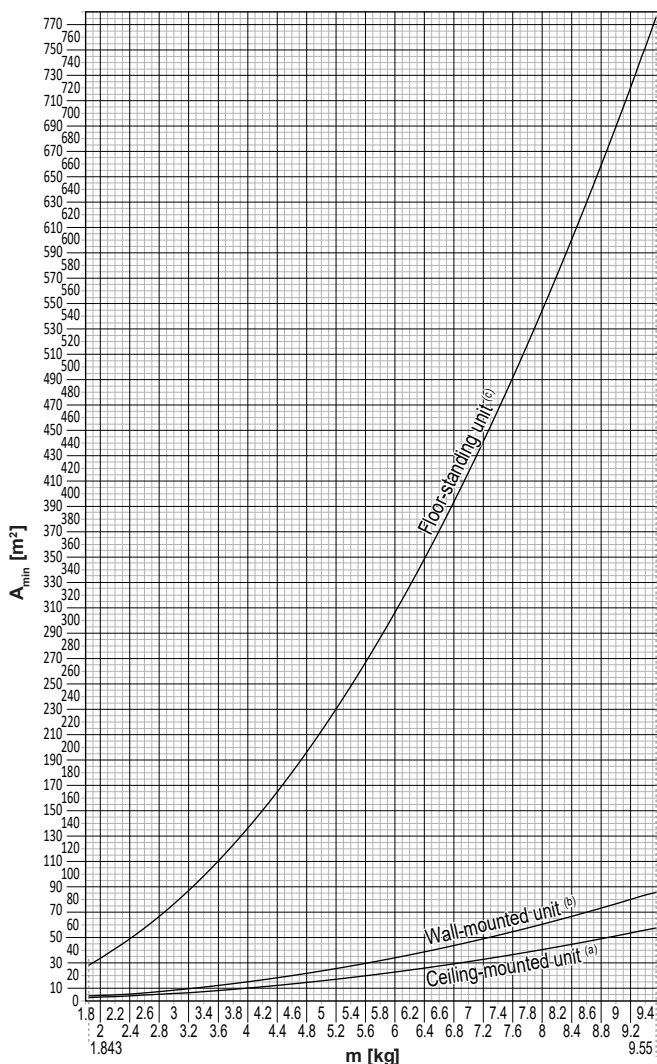

Ceiling-mounted unit ^(a)		Wall-mounted unit ^(b)		Floor-standing unit ^(c)	
m (kg)	A _{min} (m ²)	m (kg)	A _{min} (m ²)	m (kg)	A _{min} (m ²)
≤1.842	—	≤1.842	—	≤1.842	—
1.843	3.64	1.843	4.45	1.843	28.9
2.0	3.95	2.0	4.83	2.0	34.0
2.2	4.34	2.2	5.31	2.2	41.2
2.4	4.74	2.4	5.79	2.4	49.0
2.6	5.13	2.6	6.39	2.6	57.5
2.8	5.53	2.8	7.41	2.8	66.7
3.0	5.92	3.0	8.51	3.0	76.6
3.2	6.48	3.2	9.68	3.2	87.2
3.4	7.32	3.4	10.9	3.4	98.4
3.6	8.20	3.6	12.3	3.6	110
3.8	9.14	3.8	13.7	3.8	123
4.0	10.1	4.0	15.1	4.0	136
4.2	11.2	4.2	16.7	4.2	150
4.4	12.3	4.4	18.3	4.4	165
4.6	13.4	4.6	20.0	4.6	180
4.8	14.6	4.8	21.8	4.8	196
5.0	15.8	5.0	23.6	5.0	213
5.2	17.1	5.2	25.6	5.2	230
5.4	18.5	5.4	27.6	5.4	248
5.6	19.9	5.6	29.7	5.6	267
5.8	21.3	5.8	31.8	5.8	286
6.0	22.8	6.0	34.0	6.0	306
6.2	24.3	6.2	36.4	6.2	327
6.4	25.9	6.4	38.7	6.4	349
6.6	27.6	6.6	41.2	6.6	371
6.8	29.3	6.8	43.7	6.8	394
7.0	31.0	7.0	46.3	7.0	417
7.2	32.8	7.2	49.0	7.2	441
7.4	34.7	7.4	51.8	7.4	466
7.6	36.6	7.6	54.6	7.6	492
7.8	38.5	7.8	57.5	7.8	518
8	40.5	8	60.5	8	545
8.2	42.6	8.2	63.6	8.2	572
8.4	44.7	8.4	66.7	8.4	601
8.6	46.8	8.6	69.9	8.6	629
8.8	49.0	8.8	73.2	8.8	659
9	51.3	9	76.6	9	689
9.2	53.6	9.2	80.0	9.2	720
9.4	55.9	9.4	83.6	9.4	752
9.55	57.7	9.55	86.2	9.55	776

- m** Samlet mængde kølemiddel påfyldt systemet
A_{min} Min. gulvareal
(a) Ceiling-mounted unit (= loftsmonteret enhed)
(b) Wall-mounted unit (= vægmonteret enhed)
(c) Floor-standing unit (= enhed stående på gulv)

2.1.3 Kølemiddel – i tilfælde af R410A eller R32

Hvis relevant. Find yderligere information i installationsvejledningen eller installatørvejledningen vedrørende dit anlæg.



FARE: RISIKO FOR EKSPLOSION

Nedtrykning – Kølemiddellækage. Hvis du vil nedpumpe systemet og der er en lækage i kølemiddelkredsløbet:

- Skal du IKKE bruge enhedens automatisk nedpumpningsfunktion, med hvilken du kan samle al kølemidlet fra systemet i udendørsenheden. **Mulig konsekvens:** Selvantændelse og eksplosion af kompressoren på grund af luft, der strømmer ind i kompressoren, som er i drift.
- Brug et separat gendannelsessystem, så enhedens kompressor IKKE behøver at være i drift.



ADVARSEL

I forbindelse med tests må man ALDRIG trykpåvirke udstyret med et tryk, der er højere end det maksimalt tilladte tryk (angivet på enhedens fabriksskilt).



ADVARSEL

Træf de nødvendige forholdsregler i tilfælde af kølemiddellækage. Hvis der trænger kølegas ud i rummet, skal rummet udluftes med det samme. Mulige risici:

- Hvis der trænger kølemiddel ud i et lukket rum, kan det medføre mangel på ilt.
- Der kan dannes giftige gasser, hvis kølegassen kommer i kontakt med ild.



ADVARSEL

Kølemidlet skal ALTID genvindes. De må IKKE slippes direkte ud i miljøet. Brug en vakuumpumpe til at tømme installationen.



ADVARSEL

Sørg for, at der ikke er ilt i systemet. Kølemidlet må først påfyldes EFTER udførelse af tæthedsprøvning og vakuumsugning.

Mulig konsekvens: : Selvantændelse og eksplosion af kompressoren på grund af luft, der strømmer ind i kompressoren, som er i drift.



BEMÆRK

- For at undgå, at kompressoren ødelægges, må der IKKE påfyldes mere end den specificerede mængde kølemiddel.
- Når kølesystemet skal åbnes, SKAL kølemidlet behandles i henhold til gældende lovgivning.



BEMÆRK

Sørg for, at kølerørsinstallationen er i overensstemmelse med gældende lovgivning. I Europa er EN378 den gældende standard.



BEMÆRK



Sørg for, at rør og forbindelser IKKE udsættes for belastning.



BEMÆRK

Når alle rør er blevet forbundet, skal du sikre, at der ikke er nogen gaslækager. Brug nitrogen til at registrere gasudslip.

- Hvis det er nødvendigt at efterfylde, skal man se anvisningerne på enhedens kølemiddel-mærkat. Her er der anført typen af kølemiddel og den nødvendige mængde.
- Enten er enheden påfyldt kølemiddel på fabrikken, eller den er ikke påfyldt kølemiddel. I begge tilfælde kan det være nødvendigt at påfylde yderligere kølemiddel afhængigt af rørstørrelser og -længder på systemet.
- Brug KUN værktøj, der udelukkende er beregnet til den kølemiddeltype, der anvendes i systemet, for at sikre trykmodstand og forhindre fremmede materialer i at komme ind i systemet.
- Påfyld kølemiddel på følgende måde:

Hvis	Så
Der findes et hævertrør (dvs. cylinderen er mærket med "Flydende påfyldningshævert påsat")	Påfyld med cylinderen oprejst. 
Der findes IKKE et hævertrør	Påfyld med cylinderen på hovedet. 

- Åbne kølemiddelflasker langsomt.
- Påfyld kølemidlet i flydende form. Tilførsel i gasform kan forhindre normal drift.



FORSIGTIG

Efter afsluttet påfyldning af kølemiddel, eller ved pauser under påfyldningen, skal ventilen til kølemiddeltanken lukkes med det samme. Hvis ventilen IKKE lukkes med det samme, kan det resterende tryk påfylde yderligere kølemiddel. **Mulig konsekvens:** Forkert mængde kølemiddel.

2.1.4 Elektrisk



FARE: RISIKO FOR ELEKTRISK STØD

- Slå al strømforsyning FRA, før du fjerner el-boksens dæksel, forbinder elektriske ledninger eller rører ved elektriske dele.
- Afbryd strømforsyningen i mere end 10 minutter, og mål spændingen over terminalerne på hovedafbryderens kondensatorer eller elektriske komponenter før servicering. Spændingen SKAL være mindre end 50 V DC, før du kan røre ved elektriske komponenter. Du kan finde placeringen af terminalerne i ledningsdiagrammet.
- Elektriske komponenter må IKKE berøres med våde hænder.
- Enheden må IKKE efterlades uden opsyn, når servicedækslet er fjernet.

**ADVARSEL**

Hvis en hovedafbryder eller metode til komplet afbrydelse af strømmen med kontaktadskillelse på alle poler efter overspændingskategori III IKKE er installeret fra fabrikken, SKAL en sådan installeres i ledningsnettet.

**ADVARSEL**

- Brug KUN kobberledninger.
- Sørg for, at ledningsføringen på stedet er i overensstemmelse med gældende lovgivning.
- Al ledningsføring på installationsstedet SKAL udføres i overensstemmelse med ledningsdiagrammet, der blev leveret med produktet.
- Kabelbundter må ALDRIG presses sammen, og sørg for, at de ikke kommer i kontakt med rør og skarpe kanter. Sørg for, at terminalforbindelserne er aflastede.
- Sørg for at installere jordledning. Enheden må IKKE jordes til et forsyningsrør, en afleder til stødstrøm eller en jordforbindelse til telefon. Ufuldstændig jordforbindelse kan medføre elektrisk stød.
- Sørg for at bruge en særskilt strømkreds. Brug ALDRIG en strømforsyning, der deles med et andet apparat.
- Sørg for at installere de påkrævede sikringer eller afbrydere.
- Sørg for at installere en fejlstrømsafbryder. Hvis dette undlades, kan det medføre elektrisk stød eller brand.
- Ved installation af fejlstrømsafbryderen skal du sikre, at den er kompatibel med inverteren (modstandsdygtig over for højfrekvent elektrisk støj) for at undgå, at fejlstrømsafbryderen aktiveres unødigt.

**ADVARSEL**

- Efter afslutning af el-arbejdet skal man kontrollere, at alle elektriske komponenter og terminaler er tilsluttet korrekt inde i el-boksen.
- Kontrollér, at alle afskærmninger er lukkede, før du starter enheden.

**FORSIGTIG**

- Tilslutning af strømforsyningen: Tilslut jordforbindelsen, før du tilslutter de strømførende forbindelser.
- Ved afbrydelse af strømforsyningen: Afbryd de strømførende ledninger, før du afbryder jordforbindelsen.
- Længden på lederne mellem strømforsyningskablets binder og selve klemrækken SKAL være sådan, at de spændingsførende ledere strammes før jordlederen, hvis strømforsyningskablet trækkes fri af kabelbinderen.



BEMÆRK

Forholdsregler ved føring af strømledninger:



- Tilslut IKKE ledninger med forskellige tykkelser til den strømførende klemrække (slæk i strømforsyningsledningerne kan danne unormalt høj varme).
- Ved tilslutning af ledninger, der har den samme tykkelse, skal du gøre som vist i figuren ovenfor.
- Den angivne strømledning skal anvendes til ledningsføringen, den skal forbindes solidt og derefter sikres, så der ikke er mulighed for udefrakommende tryk på klemrækken.
- Brug en passende skruetrækker til at stramme skruerne i klemrækken. En skruetrækker med lille hoved vil beskadige skruetoppen, så skruen ikke kan spændes fast.
- Overspænding af skruerne kan ødelægge dem.

Installér strømforsyningskabler mindst 1 meter fra tv- eller radioapparater for at undgå interferens. Afhængigt af radiobølgerne kan en afstand på 1 meter være UTILSTRÆKKELIG.



BEMÆRK

Gælder KUN, hvis strømforsyningen er trefaset, og kompressoren har en TIL/FRA-startmetode.

Hvis der er mulighed for omvendt fase efter et midlertidigt strømsvigt, eller hvis strømmen kommer og går, mens produktet er i drift, skal du montere en lokal omvendt fasebeskytter. Hvis produktet drives med omvendt fase, kan kompressoren og andre dele blive ødelagt.

3 Specifikke sikkerhedsanvisninger for installatøren

Følg altid sikkerhedsanvisningerne og bestemmelserne nedenfor.

Installation af enhed (se "6 Installation af enhed" [▶ 22])



ADVARSEL

Installationen skal udføres af en montør, og de valgte materialer samt installationsmåden skal leve op til kravene i relevant lovgivning. I Europa anvendes standarden EN378.



ADVARSEL

Udstyret skal opbevares i et rum, hvor det ikke beskadiges mekanisk, og hvor der er tilstrækkelig ventilation uden konstante antændelseskilder (eksempelvis åben ild, gasdrevet udstyr eller en elvarmer, der er tændt). Rummets størrelse skal være som anført i afsnittet "Generelle sikkerhedsforanstaltninger".



FORSIGTIG

Ved vægge med metalrammer eller metalplader skal man anvende et rør indlejret i væggen og en vægafdækning ved gennemføringshullet for at undgå mulig varmedannelse, elektrisk stød eller brand.

Installation af rør (se "7 Installation af rør" [▶ 33])



A2L

ADVARSEL: SVAGT ANTÆNDELIGT MATERIALE

Kølemidlet i denne enhed er svagt antændeligt.



FORSIGTIG

Rørsamlinger på et opdelt system skal udføres som permanente samlinger indendørs i rum med personer, med undtagelse af samlinger, der direkte forbinder rørene med indendørsenhederne.



FARE: RISIKO FOR FORBRÆNDING/SKOLDNING



FORSIGTIG

- Forkert udvidelse af rør kan medføre kølegas-lækage.
- Genbrug IKKE rørkraver. Brug nye rørkraver for at undgå lækage af kølemiddelgas.
- Brug de brystmøtrikker, der følger med enheden. Brug af andre brystmøtrikker kan medføre, at kølemiddelgassen lækker.

El-installation (se "8 Elektrisk installation" [▶ 39])



FARE: RISIKO FOR ELEKTRISK STØD



ADVARSEL

Brug ALTID strømforsyningskabler med flere ledere.



ADVARSEL

- Al ledningsføring SKAL foretages af en autoriseret elektriker og SKAL være i overensstemmelse med national lovgivning.
- Tilslut de elektriske forbindelser til installationen på brugsstedet.
- Alle lokalt leverede dele og alle elektriske installationer SKAL være i overensstemmelse med relevant lovgivning.



ADVARSEL

- Hvis strømforsyningen har en manglende eller forkert N-fase, kan udstyret blive ødelagt.
- Etabler korrekt jordforbindelse. Enheden må IKKE jordes til et forsyningsrør, en afleder til stødstrøm eller en jordforbindelse til telefon. Ufuldstændig jordforbindelse kan medføre elektrisk stød.
- Installer de påkrævede sikringer eller afbrydere.
- Fastgør de elektriske ledninger med kabelbindere, så de IKKE kommer i kontakt med skarpe kanter eller rør, især i højtrykssiden.
- Brug IKKE ledninger med udtag, forlængerledninger eller forbindelser fra et stjernesystem. De kan forårsage overophedning, elektrisk stød eller brand.
- Installer IKKE en faseførende kondensator, da denne enhed er udstyret med inverter. En faseførende kondensator vil reducere ydelsen og kan forårsage ulykker.



ADVARSEL

Brug en afbryder, der afbryder alle poler, med en kontaktadskillelse på mindst 3 mm, med adskillelse af alle ledere i ledningsføringen ved overspænding i henhold til relevant lovgivning.



ADVARSEL

Hvis strømforsyningskablet beskadiges, SKAL det udskiftes af producenten, forhandleren eller andre kvalificerede personer for at undgå ulykker.



ADVARSEL

Tilslut IKKE strømforsyningsledningen til indendørsenheden. Dette kan medføre elektrisk stød eller brand.



ADVARSEL

- Brug IKKE uautoriserede elektriske dele sammen med dette produkt.
- Lav IKKE forgrening på strømtilførslen til drænpumpen osv. fra klemrækken. Dette kan medføre elektrisk stød eller brand.



ADVARSEL

Hold ledningerne mellem enhederne væk fra kobberrør uden varmeisolering, da disse rør bliver meget varme.

4 Om kassen

Vær opmærksom på følgende:

- Man SKAL kontrollere enheden for beskadigelse, og om den er komplet, når den leveres. Den ansvarlige hos transportfirmaet skal STRAKS have besked om eventuelle skader eller manglende dele.
- Anbring den emballerede enhed så tæt som muligt på det endelige placeringssted for at forhindre skader under transporten.
- Forbered den passage, hvor du vil bringe enheden til dens endelige placeringssted.
- Ved håndtering af enheden, skal der tages hensyn til følgende:



Skrøbelig, enheden skal behandles forsigtigt.



Enheden skal forblive opretstående for at undgå beskadigelse.

4.1 Indendørsenhed

4.1.1 Sådan pakkes indendørsenheden ud

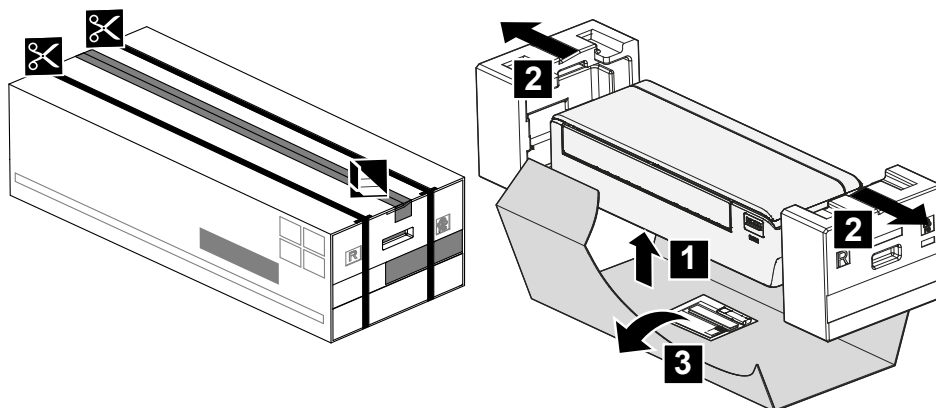

4.1.2 Sådan fjernes alt tilbehør fra indendørsenheden

1 Fjern:

- tasken med tilbehør i bunden af pakken,
- monteringspladen, findes bag på indendørsenheden,
- den ekstra SSID mærkat på frontgitteret.

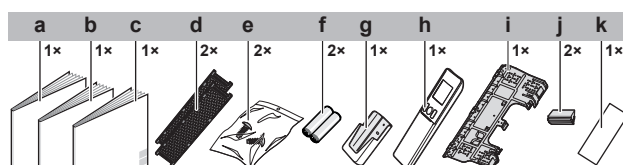

- a Installationsvejledning
- b Betjeningsvejledning
- c Generelle sikkerhedsforanstaltninger
- d Titanium-apatit desodoriseringsfilter og sølvpartikelfilter (ag-ion filter)
- e Fastgørelsesbolt (M4×12L) til indendørsenhed. Se "[9.3 Montering af indendørsenheden på monteringspladen](#)" [► 46].
- f Tørbatterier AAA.LR03 (alkaline) til den trådløse fjernbetjening
- g Holder til trådløs fjernbetjening (brugerinterface)
- h Trådløs fjernbetjening (brugerinterface)

- i Monteringsplade
- j Skruedæksel
- k Ekstra SSID mærkat med papir (sidder på enheden)

- **Ekstra SSID mærkat.** Smid ikke den ekstra mærkat væk. Opbevar den et sikkert sted for fremtidig brug (hvis f.eks. frontgitteret udskiftes, skal mærkaten sættes på det nye frontgitter).

5 Om enheden



A2L

ADVARSEL: SVAGT ANTÆNDELIGT MATERIALE

Kølemidlet i denne enhed er svagt antændeligt.

5.1 Systemopbygning

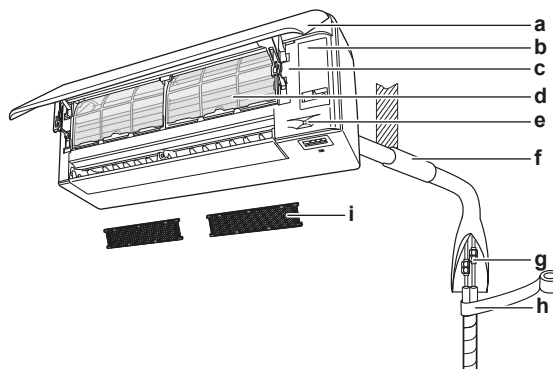

- a Frontpanel
- b Servicedæksel
- c SSID mærkat
- d Luftfilter
- e Intelligent eye føler
- f Rørgennemføring skal tætnes med kit
- g Rør til kølemiddel, drænslange og kabel mellem enheder
- h Isolerende tape
- i Titanium-apatit desodoriseringsfilter og sølvpartikelfilter (ag-ion filter)

5.2 Driftsområde

Anvend systemet i de følgende temperatur- og luftfugtighedsområder for at opnå sikker og effektiv drift.

	Køling og tørring ^{(a)(b)}	Opvarmning ^(a)
Udendørs temperatur	-10~46°C DB	-15~24°C DB
Indendørs temperatur	18~32°C DB	10~30°C DB
Indendørs luftfugtighed	≤80% ^(a)	—

^(a) En sikkerhedsindretning kan standse driften af systemet, hvis enheden er uden for driftsområdet.

^(b) Der kan forekomme kondens og dryppende vand, hvis enheden er uden for driftsområdet.

5.3 Om trådløst LAN

Vedr. detaljerede specifikationer, installationsvejledninger, indstillingsmetoder, FAQ, overensstemmelseserklæring og den seneste udgave af denne manual, se app.daikineurope.com.



INFORMATION: Overensstemmelseserklæring

- Daikin Industries Czech Republic s.r.o. erklærer hermed, at typen af radioudstyr i denne enhed overholder bestemmelserne i direktivet 2014/53/EU og S.I. 2017/1206: Radio Equipment Regulations 2017 (Bestemmelser om radioudstyr 2017).
- Denne enhed anses for at være kombineret udstyr iht. definitionen i direktivet 2014/53/EU og S.I. 2017/1206: Radio Equipment Regulations 2017 (Bestemmelser om radioudstyr 2017).

5.3.1 Forholdsregler ved brug af trådløst LAN

Brug IKKE tæt på:

- **Medicinsk udstyr.** F.eks. personer, der anvender pacemakere eller defibrillatorer. Dette produkt kan forårsage elektromagnetisk interferens.
- **Udstyr til automatisk styring.** F.eks. automatiske døre eller brandalarmer. Dette produkt kan medføre fejl på udstyret.
- **Mikrobølgeovn.** Produktet kan påvirke trådløs LAN-kommunikation.

5.3.2 Grundparametre

Parameter	Værdi
Frekvensområde	2400 MHz~2483.5 MHz
Trådløs protokol	IEEE 802.11b/g/n
Radiofrekvenskanal	1~13
Udgangseffekt	13 dBm
Effektiv udstråling	15 dBm (11b) / 14 dBm (11g) / 14 dBm (11n)
Strømforsyning	DC 14 V / 100 mA

5.3.3 Indstilling af trådløst LAN

Kunden skal have/fremskaffe:

- Smartphone eller tablet med min. understøttet version af Android eller iOS, specificeret på app.daikineurope.com
- Internetforbindelse og kommunikationsudstyr, såsom modem, router osv.
- Trådløst LAN adgangspunkt.
- Den gratis applikation ONECTA skal være installeret.

Sådan installeres ONECTA-appen

- 1 Gå til Google Play (for Android enheder) eller App Store (for iOS enheder), og søg efter "ONECTA".
- 2 Følg anvisningerne på skærmen for at installere ONECTA appen.

**INFORMATION**

Scan QR-koden for at downloade og installere ONECTA app'en på din mobiltelefon eller tablet:



6 Installation af enhed



ADVARSEL

Installationen skal udføres af en montør, og de valgte materialer samt installationsmåden skal leve op til kravene i relevant lovgivning. I Europa anvendes standarden EN378.

I dette afsnit

6.1	Klargøring af installationsstedet.....	22
6.1.1	Krav til installationsstedet for indendørsenheden	22
6.2	Åbning af enheden	24
6.2.1	Åbning af frontpanelet.....	24
6.2.2	Afmontage af frontpanelet.....	24
6.2.3	Åbning af servicedækslet	25
6.2.4	Afmontage af frontgitteret.....	25
6.2.5	Afmontage af el-boksens dæksel	26
6.3	Montering af indendørsenheden	27
6.3.1	Montering af monteringspladen.....	27
6.3.2	Boring af væghul	28
6.3.3	Afmontage af dæksel over røråbning	29
6.4	Tilslutning af drænrør.....	29
6.4.1	Generelle retningslinjer	29
6.4.2	Tilslutning af rør i højre side, i højre side bag eller i højre side for neden	30
6.4.3	Tilslutning af rør i venstre side, i venstre side bag eller i venstre side for neden	31
6.4.4	Kontrol af vandlækage	32

6.1 Klargøring af installationsstedet

Vælg et installationssted med tilstrækkelig plads til at transportere enheden ind i og ud fra stedet.

Installer IKKE enheden på steder, der hyppigt benyttes som arbejdspladser. Hvis der udføres byggearbejde (f.eks. slibning), hvor der dannes meget støv, SKAL enheden dækkes til.



ADVARSEL

Udstyret skal opbevares i et rum, hvor det ikke beskadiges mekanisk, og hvor der er tilstrækkelig ventilation uden konstante antændelseskilder (eksempelvis åben ild, gasdrevet udstyr eller en elvarmer, der er tændt). Rummets størrelse skal være som anført i afsnittet "Generelle sikkerhedsforanstaltninger".

6.1.1 Krav til installationsstedet for indendørsenheden



INFORMATION

Læs også forholdsreglerne og kravene i "2 [Generelle sikkerhedsforanstaltninger](#)" [7].



INFORMATION

Lydtryksniveauet er under 70 dBA.

- **Luftstrøm.** Sørg for, at luftstrømmen ikke blokeres.
- **Dræn.** Sørg for, at kondensvandet kan ledes korrekt ud.

- **Vægisolering.** Det er nødvendigt med ekstra isolering (minimumstykkelse på 10 mm, polyethylenskum), hvis omgivelsesbetingelserne i væggen overskrider 30 C og en relativ luftfugtighed på 80%, eller hvis der ledes frisk luft ind i væggen.
- **Vægstyrke.** Undersøg, om loftet eller gulvet er stærkt nok til at bære vægten af enheden. Hvis det ikke er tilfældet, skal væggen eller gulvet forstærkes, før enheden installeres.

Installér strømforsyningskabler mindst 1 meter fra tv- eller radioapparater for at undgå interferens. Afhængigt af radiobølgerne kan en afstand på 3 meter være utilstrækkelig.

- Vælg et sted, hvor driftsstøjen eller den varme/kolde luft, der afgives fra enheden, ikke generer nogen. Brugsstedet skal opfylde kravene i gældende lovgivning.
- **Fluorescerende lys.** Når man installerer en trådløs fjernbetjening (brugerinterface) i et rum med fluorescerende lys, skal man være opmærksom på følgende for at undgå interferens:
 - Installér den trådløse fjernbetjening (brugerinterface) så tæt på indendørsenheden som muligt.
 - Installér indendørsenheden så langt fra det fluorescerende lys, som muligt.

Det anbefales IKKE at installere enheden på følgende steder, da det kan forkorte enhedens levetid:

- Hvis der er store spændingsudsving
- I køretøjer eller på skibe
- Hvor der findes syreholdige eller alkaliske dampe
- Steder, hvor der forekommer olietåge, -sprøjt eller -damp i atmosfæren. Plasticdele kan blive nedbrudt og falde af, hvilket kan medføre vandlækage.
- På steder, hvor enheden udsættes for direkte sollys.
- I badeværelser.
- Støjfølsomme områder (f.eks. i nærheden af et soveværelse), så støj fra driften skal give problemer.



BEMÆRK

Placér IKKE genstande under indendørs- og/eller udendørsenheden, som ikke kan tåle fugt. Kondens på enheden eller på kølerørene, tilsmudsning af luftfilteret eller blokering af drænet kan medføre, at det drypper, hvilket vil medføre tilsmudsning eller beskadigelse af genstande under enheden.

- **Afstand.** Montér enheden mindst 1,8 m fra gulvet, og overhold følgende krav vedrørende afstand til vægge og loft:

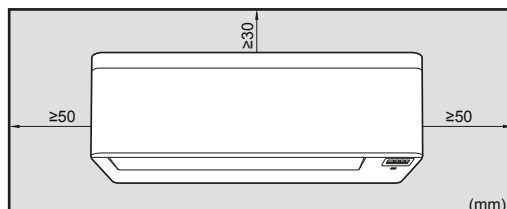

Bemærk: Kontrollér, at der ikke er hindringer i en afstand af 500 mm under signalmodtageren. Dette kan påvirke den trådløse fjernbetjenings modtageevne.

6.2 Åbning af enheden

6.2.1 Åbning af frontpanelet

- 1 Hold frontpanelet i begge sider og åbn det.

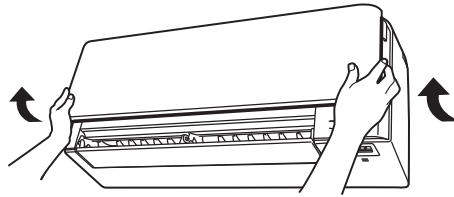

- 2 Træk ned i de to låse på bagsiden af frontpanelet.
- 3 Åbn frontpanelet, indtil holderen kan gå i indgreb med holdetappene.

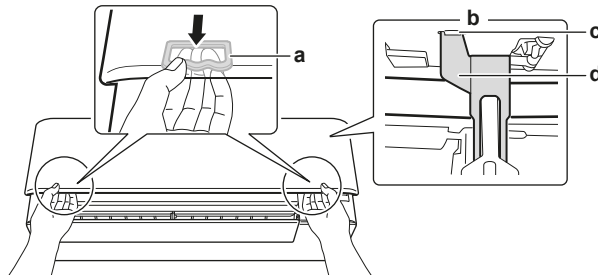

- a Lås (1 i hver side)
- b Frontpanelets bagside
- c Holdetap
- d Holder

6.2.2 Afmontering af frontpanelet



INFORMATION

Afmonter KUN frontpanelet, hvis det skal udskiftes.

- 1 Åbn frontpanelet. Se "[6.2.1 Åbning af frontpanelet](#)" [▶ 24].
- 2 Åbn panelets låse bag på panelet (1 i hver side).

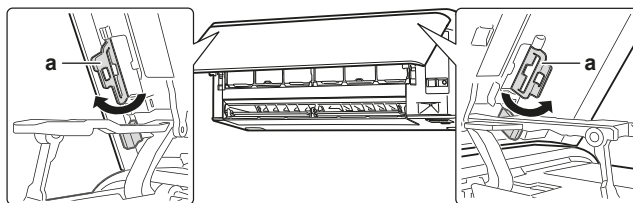

- a Panellås

- 3 Skub højre arm en smule mod højre for at frigøre akslen fra slidsen i højre side.

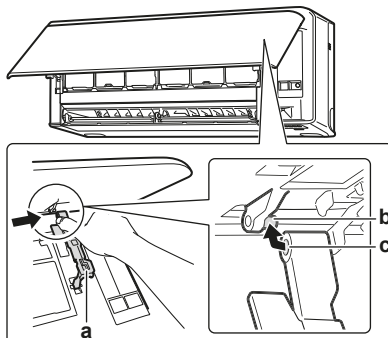

- a Arm
- b Aksel
- c Akselslids

- 4 Frigør frontpanelets aksel fra slidsen i venstre side.

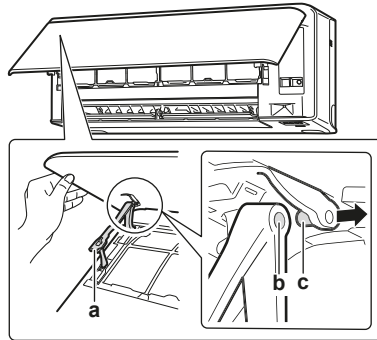

- a Arm
- b Akselslids
- c Aksel

- 5 Afmonter frontpanelet.
- 6 Gå frem i omvendt rækkefølge ved montering af frontpanelet.

6.2.3 Åbning af servicedækslet

- 1 Fjern 1 skrue fra servicedækslet.
- 2 Træk servicedækslet vandret ud og væk fra enheden.



- a Skruer til servicedæksel
- b Servicedæksel



BEMÆRK

Tilspændingsmomentet må IKKE overstige 1,4 (±0,2) N•m, når servicedækslet fastspændes.

6.2.4 Afmontering af frontgitteret



FORSIGTIG

Brug passende personlige værnemidler (handsker, sikkerhedsbriller m.m.) under installation, vedligeholdelse og servicering af systemet.

- 1 Åbn frontpanelet. Se "[6.2.1 Åbning af frontpanelet](#)" [▶ 24].
- 2 Fjern servicedækslet. Se "[6.2.3 Åbning af servicedækslet](#)" [▶ 25].
- 3 Tag ledningerne ud af ledningsklemmen. og afbryd ledningerne fra stikket.
- 4 Fjern klappen ved at skubbe den mod venstre og imod dig.
- 5 Fjern de 2 skruedæksler med en lang flad plade, eksempelvis en lineal omviklet med stof, og fjern de 2 skruer.

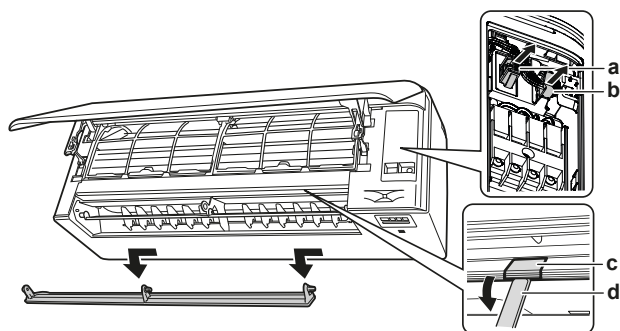

- a Stik
- b Ledningsklemme
- c Skruedæksel
- d Lang flad plade omviklet med stof

- 6 Skub frontgitteret opad og derefter imod monteringspladen for at fjerne gitteret fra de 3 kroge.

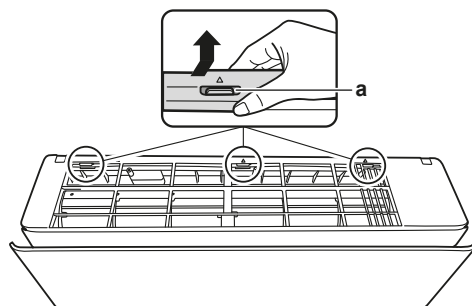

- a Krog

Forudsætning: Hvis arbejdsområdet er begrænset.

- 7 Sæt en flad skruetrækker ind ved siden af krogene.
- 8 Træk frontgitteret opad med den flade skruetrækker, og skub imod monteringspladen.

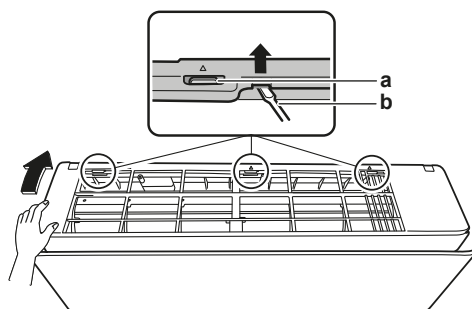

- a Krog
- b Flad skruetrækker

6.2.5 Afmontering af el-boksens dæksel

Forudsætning: Fjern frontgitteret.

- 1 Fjern 1 skrue på el-boksens dæksel.
- 2 Åbn el-boksens dæksel ved at trække det fremad.
- 3 Fjern dækslet over el-boksen fra de 2 bagerste kroge.

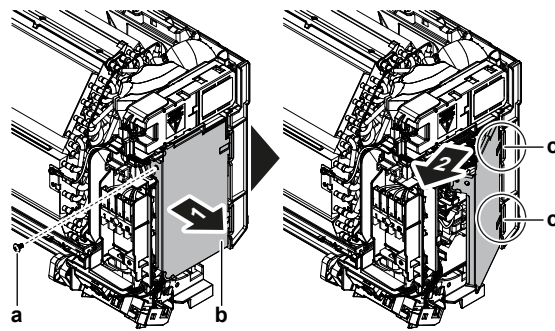

- a Skrue
- b El-boks
- c Bagerste krog

- 4 Ved montering af dækslet skal man først sætte det på krogene på el-boksen, lukke det, og montere skrueerne igen.



BEMÆRK

Tilspændingsmomentet må IKKE overstige 2,0 ($\pm 0,2$) N•m, når man spænder skrueerne på dækslet.

6.3 Montering af indendørsenheden

I dette afsnit

6.3.1	Montering af monteringspladen.....	27
6.3.2	Boring af væghul	28
6.3.3	Afmontering af dæksel over røråbning	29

6.3.1 Montering af monteringspladen

- 1 Midlertidig installation af monteringspladen.
- 2 Ret monteringspladen til.
- 3 Markér midten af borepunkterne på væggen ved hjælp af et målebånd. Placér enden af målebåndet ved symbolet ">".
- 4 Afslut installationen ved at fastgøre monteringspladen på væggen med M4×25L skruer (medfølger ikke).

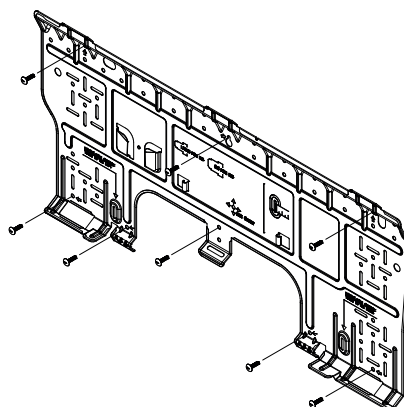

INFORMATION

Det fjernede dæksel over røråbningen kan opbevares i holderen på monteringspladen.

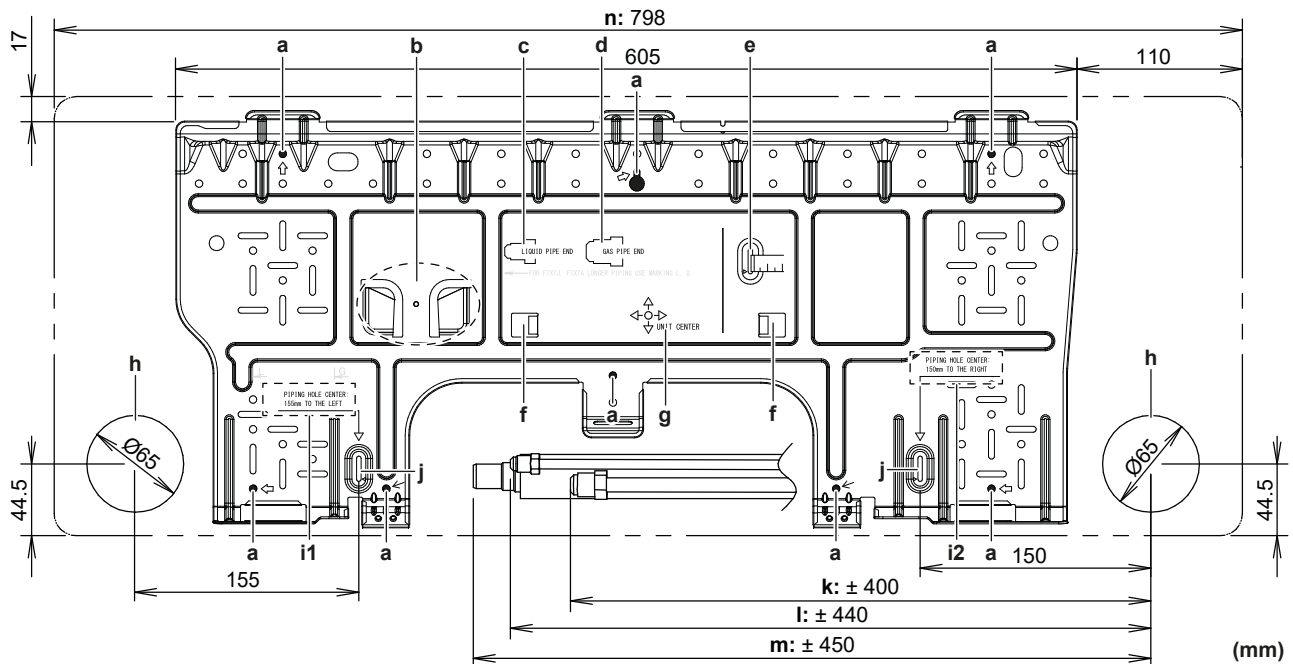

- | | |
|---|--|
| <p>a Anbefalede holdepunkter for monteringspladen</p> <p>b Lomme til dæksel til røråbning</p> <p>c Ende væskerør</p> <p>d Ende gasrør</p> <p>e Anvend et målebånd som vist</p> <p>f Flige til placering af et vaterpas</p> <p>g Midten af enheden</p> <p>h Hul til indlejret rør Ø65 mm</p> | <p>i1 Midten af hul til rørføring: 155 mm mod venstre</p> <p>i2 Midten af hul til rørføring: 150 mm mod højre</p> <p>j Position for målebånd ved symbolet "▷"</p> <p>k Gasrør længde</p> <p>l Væskerør længde</p> <p>m Drænslange længde</p> <p>n Enhedens omrids</p> |
|---|--|

6.3.2 Boring af væghul



FORSIGTIG

Ved vægge med metalrammer eller metalplader skal man anvende et rør indlejret i væggen og en vægafdækning ved gennemføringshullet for at undgå mulig varmedannelse, elektrisk stød eller brand.



BEMÆRK

Man skal tætte mellemrummene omkring rørene med tætningsmateriale (medfølger ikke) for at undgå vandlækage.

- 1 Bor et gennemføringshul på 65 mm i væggen således, at det hælder nedad imod ydersiden.
- 2 Montér et vægrør i hullet.
- 3 Montér en vægafdækning på vægrøret.

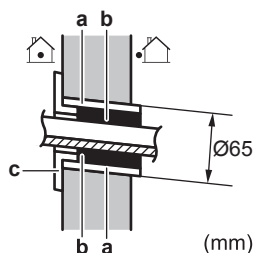

- a** Rør indlejret i væg
b Kit
c Væghulsdæksel

- 4 Efter endt føring af ledninger, kølerør og drænrør SKAL mellemrummet tætnes med kit.

6.3.3 Afmontering af dæksel over røråbning



INFORMATION

Ved tilslutning af rør i højre side, i højre side fornedet, i venstre side eller i venstre side fornedet SKAL dækslet ved røråbningen fjernes.

- 1 Skær dækslet over røråbningen af fra indvendig side af frontgitteret med en sav.

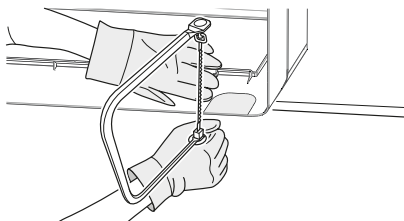

- 2 Fjern grater langs udskæringen med en halvrund fil.

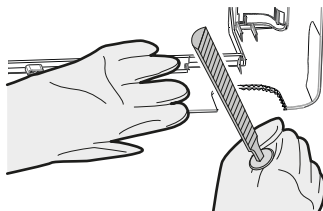

BEMÆRK

Fjern IKKE dækslet over røråbningen med en tang, da dette ville beskadige frontgitteret.

6.4 Tilslutning af drænrør

I dette afsnit

6.4.1	Generelle retningslinjer	29
6.4.2	Tilslutning af rør i højre side, i højre side bag eller i højre side for neden	30
6.4.3	Tilslutning af rør i venstre side, i venstre side bag eller i venstre side for neden	31
6.4.4	Kontrol af vandlækage	32

6.4.1 Generelle retningslinjer

- **Rørlængde.** Hold drænrøret så kort som muligt.
- **Rørstørrelse.** Hvis det er nødvendigt at forlænge drænslangen eller at anvende indlejret drænrør, skal du bruge dele, der passer forrest på slangen.

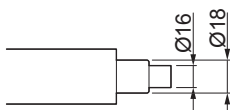

**BEMÆRK**

- Monter drænslangen med nedadgående hældning.
- Vandlåse er IKKE tilladt.
- Put IKKE enden af slangen i vand.

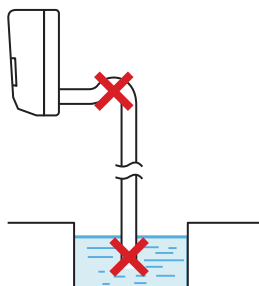

- **Forlængelse drænslange.** Brug en $\varnothing 16$ mm slange (medfølger ikke) til forlængelse af drænslangen. HUSK at varmeisolere den indvendige del af forlængerslangen.

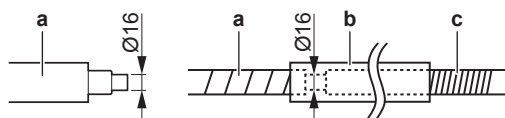

- a Drænslange leveret med indendørsenheden
- b Varmeisoleringslange (medfølger ikke)
- c Forlænger-drænslange

- **Stift pvc-rør.** Når man forbinder et stift pvc-rør (nominel $\varnothing 13$ mm) direkte med drænslangen, kan der anvendes en drænmuffe ($\varnothing 13$ mm, medfølger ikke), som ved indlejret rørføring.

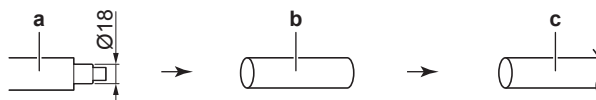

- a Drænslange leveret med indendørsenheden
- b Drænmuffe nominel $\varnothing 13$ mm (medfølger ikke)
- c Stift pvc-rør (medfølger ikke)

- **Kondensdannelse.** Træf forholdsregler mod kondensdannelse. Isolér alle drænrør i bygningen.

- 1 Før drænslange ind i drænrøret, som vist på følgende billede, så den IKKE trækkes ud af drænrøret.

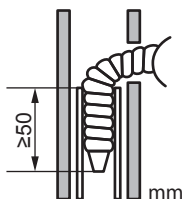

6.4.2 Tilslutning af rør i højre side, i højre side bag eller i højre side for neden

**INFORMATION**

Standard fra fabrik er rørføring i højre side. Hvis der ønskes rørføring i venstre side, skal man fjerne rørene fra højre side og montere dem i venstre side.

- 1 Forbind drænslangen med selvklebende vinyltape til bunden af kølerørene.
- 2 Man skal binde drænslange og kølerør sammen med isolerende tape.

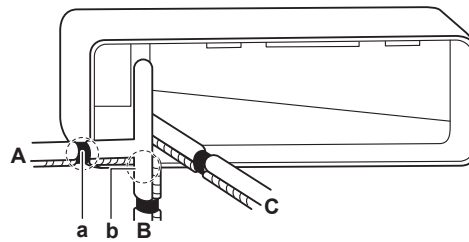

- A Rørføring i højre side
- B Rørføring i højre side for neden
- C Rørføring i højre side bag
- a Fjern dækslet over røråbningen her ved rørføring i højre side
- b Fjern dækslet over røråbningen her ved rørføring i højre side i bunden

6.4.3 Tilslutning af rør i venstre side, i venstre side bag eller i venstre side for neden



INFORMATION

Standard fra fabrik er rørføring i højre side. Hvis der ønskes rørføring i venstre side, skal man fjerne rørene fra højre side og montere dem i venstre side.

- 1 Fjern isoleringens fastgørelsesskrue i højre side, og fjern drænslangen.
- 2 Tag aftapningsproppen af i venstre side og sæt den på i højre side.



BEMÆRK

Påfør IKKE smøreolie (køleolie) på aftapningsproppen ved montering. Anvendelse af smøreolie kan nedbryde proppen og medføre drænlækage.

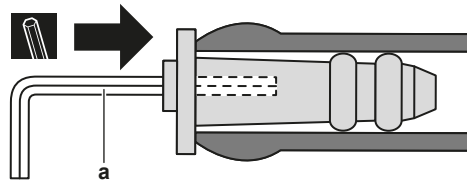

- a 4 mm unbrakonøgle

- 3 Før drænslangen ind i venstre side, og spænd med skruen, da der ellers kan opstå vandlækage.

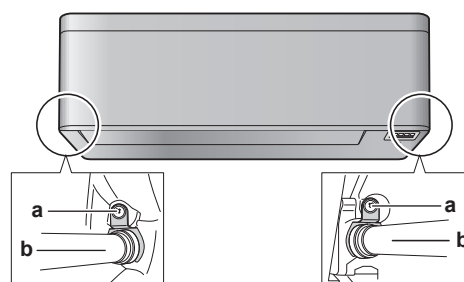

- a Fastgørelsesskrue til isolering
- b Drænslange

- 4 Fastgør drænslangen til undersiden af kølerørene med selvklæbende vinyltape.

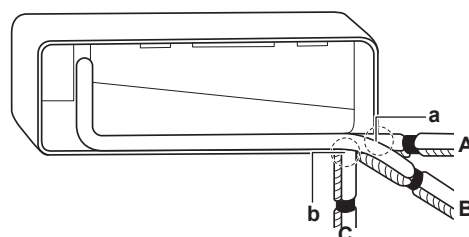

- A** Rørføring i venstre side
- B** Rørføring i venstre side bag
- C** Rørføring i venstre side for neden
- a** Fjern dækslet over røråbningen, her ved rørføring i venstre side
- b** Fjern dækslet over røråbningen, her ved rørføring i venstre side i bunden

6.4.4 Kontrol af vandlækage

- 1** Fjern luftfiltrene.
- 2** Hæld gradvist ca. 1 liter vand ind i afløbsbakken for at kontrollere for vandlækage.

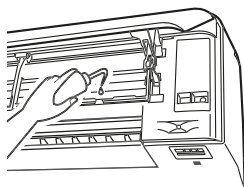

7 Installation af rør

I dette afsnit

7.1	Klargøring af kølerør	33
7.1.1	Krav til kølerør	33
7.1.2	Isolering af kølerør	34
7.2	Tilslutning af kølerør	34
7.2.1	Om tilslutning af kølerør	34
7.2.2	Forholdsregler i forbindelse med tilslutning af kølerør	35
7.2.3	Retningslinjer ved tilslutning af kølerør	36
7.2.4	Retningslinjer for bøjning af rør	36
7.2.5	Udvidelse af rørenden	36
7.2.6	Tilslutning af kølerørene til indendørsenheden	37
7.2.7	Kontrol af rørsamlinger for lækage efter påfyldning af kølemiddel	38

7.1 Klargøring af kølerør

7.1.1 Krav til kølerør



FORSIGTIG

Rørsamlinger på et opdelt system skal udføres som permanente samlinger indendørs i rum med personer, med undtagelse af samlinger, der direkte forbinder rørene med indendørsenhederne.



BEMÆRK

Rør og andre dele under tryk skal kunne anvendes til kølemiddel. Anvend helvalset kobber deoxideret med phosphorsyre til kølerør.



INFORMATION

Læs også forholdsreglerne og kravene i "2 Generelle sikkerhedsforanstaltninger" [7].

- Fremmede materialer inde i rørene (inklusive olie til brug ved fremstilling), skal være ≤ 30 mg/10 m.

Diameter kølerør

Brug samme diameter som på forbindelserne på udendørsenhederne:

Klasse	Rør udvendig diameter (mm)	
	Væskerør	Gasrør
15~42	Ø6,4	Ø9,5
50	Ø6,4	Ø12,7

Kølerørsmateriale

- **Rørmateriale:** helvalset kobber deoxideret med phosphorsyre
- **Kravforbindelser:** Brug kun udglødet materiale.
- **Hærdningsgrad for rør og vægtykkelse:**

Udvendig diameter (Ø)	Hærdningsgrad	Tykkelse (t) ^(a)	
6,4 mm (1/4")	Udglødet (O)	≥0,8 mm	
9,5 mm (3/8")			
12,7 mm (1/2")			

^(a) Afhængigt af gældende lovgivning og enhedens maksimale arbejdstryk (se "PS High" på enhedens typeskilt), kan det være nødvendigt at anvende rør med en større vægtykkelse.

7.1.2 Isolering af kølerør

- Brug polyethylenskum som isoleringsmateriale:
 - med en varmeoverføringshastighed på mellem 0,041 og 0,052 W/mK (0,035 og 0,045 kcal/mh°C)
 - med en varmemodstand på mindst 120°C
- Isoleringstykkelse:

Rør udvendig diameter (Ø _p)	Isolering indvendig diameter (Ø _i)	Isoleringstykkelse (t)
6,4 mm (1/4")	8~10 mm	≥10 mm
9,5 mm (3/8")	12~15 mm	≥13 mm
12,7 mm (1/2")	14~16 mm	≥13 mm

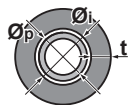

Hvis temperaturen er højere end 30°C, og luftfugtigheden er højere end RH 80%, skal tykkelsen på isoleringsmaterialet mindst være 20 mm for at forhindre kondensdannelse på isoleringsmaterialets overflade.

7.2 Tilslutning af kølerør

7.2.1 Om tilslutning af kølerør

Før tilslutning af kølerør

Udendørsenheden og indendørsenheden skal være monteret.

Typisk arbejdsgang

Tilslutning af kølerør omfatter:

- Tilslutning af kølerørene til indendørsenheden
- Tilslutning af kølerørene til udendørsenheden
- Isolering af kølerør
- Se retningslinierne for:
 - Bøjning af rør
 - Opkravning af rørender
 - Brug af spærreventilerne

7.2.2 Forholdsregler i forbindelse med tilslutning af kølerør

**INFORMATION**

Se også forholdsregler og krav i følgende afsnit:

- "2 Generelle sikkerhedsforanstaltninger" [7]
- "7.1 Klargøring af kølerør" [33]

**FARE: RISIKO FOR FORBRÆNDING/SKOLDNING****BEMÆRK**

- Brug brystmøtrikken fastgjort på enheden.
- For at undgå gaslækage skal du KUN påføre køleolie indvendigt på kraven. Brug køleolie til R32 (FW68DA).
- Samlingerne må IKKE genbruges.

**BEMÆRK**

- Der må IKKE bruges mineralsk olie på opkravede dele.
- Montér ALDRIG en tørreenhed på denne R32 enhed for at forlænge dens levetid. Tørrematerialet kan nedbryde og ødelægge systemet.

**BEMÆRK**

Tag følgende forholdsregler for kølerør:

- Undgå, at andet end det angivne kølemiddel blandes ind i kølerørsystemet (f.eks. luft).
- Brug kun R32, når du tilføjer kølemiddel.
- Brug kun installationsværktøj (f.eks. manifoldmålesæt), der udelukkende anvendes til R32 installationer, for at kunne modstå trykket og forhindre fremmed materiale (f.eks. mineralske olier og fugt) i at blive iblandet systemet.
- Installer rørene, så kraverne IKKE udsættes for mekanisk belastning.
- Hold ALTID øje med rør på installationsstedet. Hvis IKKE installationen foretages inden for 1 dag, skal man beskytte rørene, som beskrevet i den følgende tabel, for at hindre smuds, væske eller støv i at trænge ind i rørene.
- Pas på ved føring af kobberør gennem vægge (se billedet nedenfor).

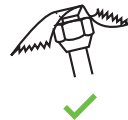
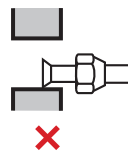
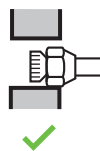

Enhed	Installationsperiode	Beskyttelsesmetode
Udendørsenhed	>1 måned	Knib røret sammen
	<1 måned	Knib rørets ende sammen eller tildæk med tape
Indendørsenhed	Uanset periode	

**BEMÆRK**

Åbn IKKE spærreventilen til kølemiddel, før du har kontrolleret kølerørene. Når der skal påfyldes ekstra kølemiddel, anbefales det at åbne spærreventilen til kølemiddel efter påfyldningen.

7.2.3 Retningslinjer ved tilslutning af kølerør

Følg anvisningerne nedenfor ved samling af rør:

- Påfør æterolie eller esterolie på opkravningens indvendige overflade, når du forbinder en brystmøtrik. Spænd 3 eller 4 omgange med hånden, før du spænder helt fast.

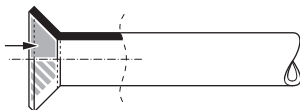

- Brug ALTID 2 nøgler sammen, når du løsner en kravemøtrik.
- Brug ALTID en skruenøgle og en momentnøgle sammen for at stramme kravemøtrikken ved samling af rør. Formålet er at forhindre revner i møtrikken og utætheder.

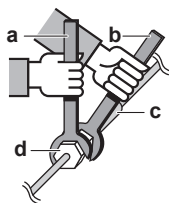

- a Momentnøgle
- b Skruenøgle
- c Rørforskruing
- d Kravemøtrik

Rørstørrelse (mm)	Tilspændingsmoment (N•m)	Dimension krave (A) (mm)	Kraveform (mm)
Ø6,4	15~17	8,7~9,1	
Ø9,5	33~39	12,8~13,2	
Ø12,7	50~60	16,2~16,6	

7.2.4 Retningslinjer for bøjning af rør

Brug en rørbukker til bøjning af rørene. Alle rørbøjninger skal udføres så lempeligt som muligt (bøjeradius bør være 30~40 mm eller mere).

7.2.5 Udvidelse af rørenden

**FORSIGTIG**

- Forkert udvidelse af rør kan medføre kølegas-lækage.
- Genbrug IKKE rørkraver. Brug nye rørkraver for at undgå lækage af kølemiddelgas.
- Brug de brystmøtrikker, der følger med enheden. Brug af andre brystmøtrikker kan medføre, at kølemiddelgassen lækker.

- 1 Skær rørenden med en rørskærer.

- 2 Fjern graterne med skærefladen vendt nedad, så spånerne IKKE kommer ind i røret.

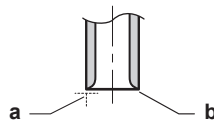

- a Skær i nøjagtig lige vinkler.
b Fjern grater.

- 3 Fjern brystmøtrikken fra spærreventilen og sæt brystmøtrikken på røret.
4 Udvid røret. Placer den nøjagtigt i den position, der er vist på følgende billede.



	Kraveværktøj til R32 (koblingstype)	Almindeligt kraveværktøj	
		Koblingstype (Ridgid-type)	Vingemøtriktype (Imperial-type)
A	0~0,5 mm	1,0~1,5 mm	1,5~2,0 mm

- 5 Kontrollér, at kraven er udført korrekt.

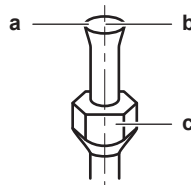

- a Kravens indvendige overflade SKAL være fejlfri.
b Rørenden SKAL være kravet ens i en perfekt cirkel.
c Kontrollér, at brystmøtrikken er monteret.

7.2.6 Tilslutning af kølerørene til indendørsenheden



A2L

ADVARSEL: SVAGT ANTÆNDELIGT MATERIALE

Kølemidlet i denne enhed er svagt antændeligt.

- **Rørlængde.** Hold drænrøret så kort som muligt.

- 1 Forbind kølerørene med enheden med **kraveforbindelser**.
- 2 Pak kølerørsforbindelsen med vinyltape, så det overlapper med en halv bredde af tapen for hver omvikling. Slidsen på rørets varmeisolerende dæksel skal pege opad. Undgå at omvikle tapen for stramt.

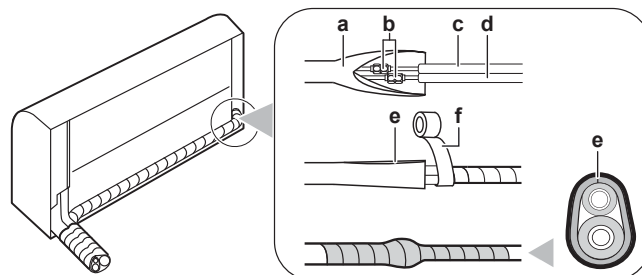

- a Varmeisolerende dæksel til rør (i siden med indendørsenhed)
b Kraveforbindelser
c Væskerør (med isolering) (medfølger ikke)
d Gasrør (med isolering)(medfølger ikke)
e Slids på varmeisolerende dæksel til rør pegende opad
f Vinyltape (medfølger ikke)

- 3 Isolér** kølerørene, forbindelsesledningerne og drænslangen på indendørsenheden: Se "[9.1 Isolering af drænrør, kølerør og forbindelsesledning](#)" [▶ 45].



BEMÆRK

Sørg for at isolere alle kølerør. Enhver fritliggende del af rørene kan medføre kondensdannelse.

7.2.7 Kontrol af rørsamlinger for lækage efter påfyldning af kølemiddel

- 1** Foretag en lækagetest i henhold til anvisningerne i udendørsenhedens installationsvejledning.
- 2** Påfyld kølemiddel.
- 3** Kontrollér for kølemiddellækage efter påfyldning (se nedenfor).

Tæthedskontrol på indendørs kølemiddel-forbindelser på brugsstedet

- 1** Brug en lækagetestmetode med en minimum følsomhed på 5 g kølemiddel/år. Kontrollér for utætheder ved et tryk på mindst 0,25 gange maksimalt arbejdstryk (se "PS High" på enhedens typeskilt).

Hvis der registreres lækage

- 1** Aftap kølemidlet, reparér samlingen, og gentag testen.

8 Elektrisk installation

I dette afsnit

8.1	Om tilslutning af de elektriske ledninger	39
8.1.1	Forholdsregler ved tilslutning af de elektriske ledninger	39
8.1.2	Retningslinjer ved tilslutning af de elektriske ledninger	40
8.1.3	Specifikationer vedrørende komponenter til standard-ledningsføring	42
8.2	Tilslutning af el-ledninger til indendørsenheden	42
8.3	Tilslutning af ekstraudstyr (ledningsforbundet brugerinterface, centralt brugerinterface osv.)	43

8.1 Om tilslutning af de elektriske ledninger

Før tilslutning af de elektriske ledninger

Sørg for, at kølerør er tilsluttet og kontrolleret.

Typisk arbejdsgang

Tilslutning af de elektriske ledninger består typisk af følgende trin:

- 1 Kontrollér, at strømforsyningen passer med de elektriske specifikationer på enhederne.
- 2 Tilslutning af el-ledninger til udendørsenheden.
- 3 Tilslutning af el-ledninger til indendørsenheden.
- 4 Tilslutning af den primære strømforsyning.

8.1.1 Forholdsregler ved tilslutning af de elektriske ledninger



FARE: RISIKO FOR ELEKTRISK STØD



ADVARSEL

- Al ledningsføring SKAL foretages af en autoriseret elektriker og SKAL være i overensstemmelse med national lovgivning.
- Tilslut de elektriske forbindelser til installationen på brugsstedet.
- Alle lokalt leverede dele og alle elektriske installationer SKAL være i overensstemmelse med relevant lovgivning.



ADVARSEL

Brug ALTID strømforsyningskabler med flere ledere.



INFORMATION

Læs også forholdsreglerne og kravene i "2 Generelle sikkerhedsforanstaltninger" [▶ 7].



INFORMATION

Se endvidere "8.1.3 Specifikationer vedrørende komponenter til standard-ledningsføring" [▶ 42].

**ADVARSEL**

- Hvis strømforsyningen har en manglende eller forkert N-fase, kan udstyret blive ødelagt.
- Etabler korrekt jordforbindelse. Enheden må IKKE jordes til et forsyningsrør, en afleder til stødstrøm eller en jordforbindelse til telefon. Ufuldstændig jordforbindelse kan medføre elektrisk stød.
- Installer de påkrævede sikringer eller afbrydere.
- Fastgør de elektriske ledninger med kabelbindere, så de IKKE kommer i kontakt med skarpe kanter eller rør, især i højtrykssiden.
- Brug IKKE ledninger med udtag, forlængerledninger eller forbindelser fra et stjernesystem. De kan forårsage overophedning, elektrisk stød eller brand.
- Installer IKKE en faseførende kondensator, da denne enhed er udstyret med inverter. En faseførende kondensator vil reducere ydelsen og kan forårsage ulykker.

**ADVARSEL**

Hvis strømforsyningskablet beskadiges, SKAL det udskiftes af producenten, forhandleren eller andre kvalificerede personer for at undgå ulykker.

**ADVARSEL**

Tilslut IKKE strømforsyningsledningen til indendørsenheden. Dette kan medføre elektrisk stød eller brand.

**ADVARSEL**

- Brug IKKE uautoriserede elektriske dele sammen med dette produkt.
- Lav IKKE forgrening på strømtilførslen til drænpumpen osv. fra klemrækken. Dette kan medføre elektrisk stød eller brand.

**ADVARSEL**

Hold ledningerne mellem enhederne væk fra kobberør uden varmeisolering, da disse rør bliver meget varme.

8.1.2 Retningslinjer ved tilslutning af de elektriske ledninger

**BEMÆRK**

Vi anbefaler, at der anvendes faste (enkeltleder-) kabler. Hvis der anvendes snoede ledere, skal man tvinde lederne for at stabilisere enden, enten til brug direkte i terminalklemmen, eller til isætning i en rund krympeterminal.

Forberedelse af ledninger med flertrådede ledere til installation**Metode 1: Snoning af ledere**

- 1 Afisolér ledningerne (20 mm).
- 2 Tvind enden af lederen en smule for at danne en "fast" forbindelse.

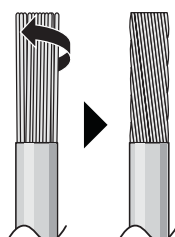

Metode 2: Brug af rund krympeterminal

- 1 Afisolér ledningerne, og tvind enden på hver ledning en smule.
- 2 Installér en rund krympeterminal i enden af ledningen. Sæt den runde krympeterminal på ledningen op til den dækkede del, og fastgør terminalen med det korrekte værktøj.

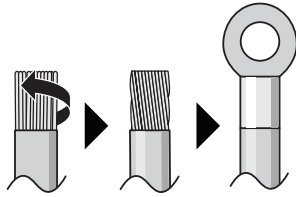
**Brug følgende metoder til installation af ledninger:**

Ledningstype	Installationsmetode
Enkeltlederkabel Eller Ledning med flertrådet leder snoet til "fast" forbindelse	<p>a Snoet ledning (enkelt-leder eller flertrådet snoet leder) b Skrue c Flad skive</p>
Ledning med flertrådet leder med rund krympeterminal	<p>a Terminal b Skrue c Flad skive ✓ Tilladt ✗ IKKE tilladt</p>

- Jordlederen mellem trækafastningen og terminalerne skal være længere end de andre ledninger.

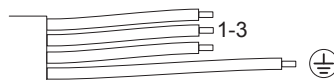

8.1.3 Specifikationer vedrørende komponenter til standard-ledningsføring

Komponent		
Kabel til indbyrdes forbindelse (indendørs↔udendørs)	Spænding	220~240 V
	Ledningsdimension	Brug kun godkendte ledninger med dobbelt isolering, der er dimensioneret til den anvendte spænding 4-leder kabel Min. 1,5 mm ²
Fejlstrømsafbryder / gængs strømstyret afbryder	SKAL leve op til kravene i nationale bestemmelser	

8.2 Tilslutning af el-ledninger til indendørsenheden

**ADVARSEL**

Sørg for passende foranstaltninger til at forhindre, at enheden kan bruges som tilflugtssted for små dyr. Små dyr, der får kontakt med elektriske dele, kan forårsage funktionsfejl, røg eller brand.

**BEMÆRK**

- Sørg holde strømforsyningskablet og transmissionsledningen fri af hinanden. Strømforsyningskablet og transmissionsledningen må krydse hinanden, men de må IKKE løbe parallelt.
- For at undgå elektrisk interferens skal afstanden mellem disse ledninger ALTID være mindst 50 mm.

El-arbejde skal udføres i henhold til installationsvejledningen samt følge nationale bestemmelser eller normer vedrørende elektriske forbindelser.

- 1 Sæt indendørsenheden på monteringspladens kroge. Ret den til efter "Δ" mærkerne.

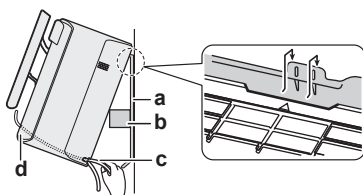

- a Monteringsplade (tilbehør)
- b En del af emballeringsmaterialet
- c Forbindelsesledning
- d Ledningsføring

**INFORMATION**

Understøt enheden med en del af emballeringsmaterialet.

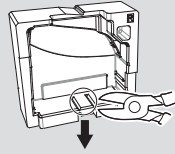
Eksempel:

2 Åbn frontpanelet, og tag derefter servicedækslet af. Se "[6.2 Åbning af enheden](#)" [▶ 24].

3 Før forbindelsesledningerne fra udendørsenheden gennem væggennemføringshullet, gennem bagsiden af indendørsenheden og herefter gennem forsiden.

Bemærk: Hvis enderne af forbindelsesledningerne afisoleres først, skal man dække enderne med tape.

4 Bøj enderne af kablet op.

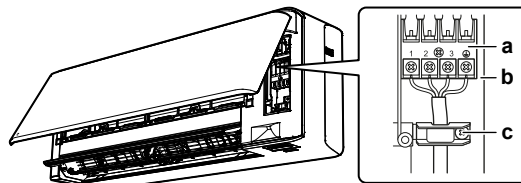

- a Klemrække
- b Modul med elektriske komponenter
- c Kabelklemme

5 Afisolér ledningsenderne ca. 15 mm.

6 Pas ledningsfarverne sammen med numrene på klemmerne på indendørsenhedens klemrækker, og spænd ledningerne godt fast i de modsvarende klemmer.

7 Tilslut jordledningen til den modsvarende klemme.

8 Fastgør ledningerne korrekt med klemskruerne.

9 Træk i ledningerne for at sikre dig, at de er spændt korrekt, og fastgør herefter ledningerne med ledningsholdere.

10 Før ledningerne således, at servicedækslet kan lukkes korrekt, og luk herefter dækslet.

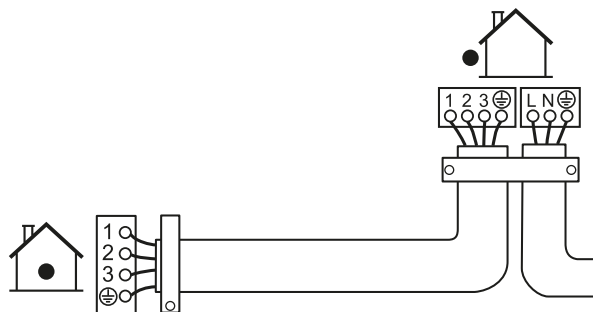

8.3 Tilslutning af ekstraudstyr (ledningsforbundet brugerinterface, centralt brugerinterface osv.)

1 Fjern el-boksens dæksel (se "[6.2.5 Afmontering af el-boksens dæksel](#)" [▶ 26]).

- 2 Tilslut forbindelsesledningen til S21 forbindelsesstikket, og træk ledningsnettet igennem, som vist på billedet.

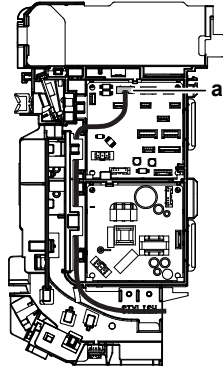

a S21 forbindelsesstik

- 3 Sæt dækslet på el-boksen, og træk ledningsnettet omkring den, som vist på billedet ovenfor.

9 Færdiggørelse af installation af indendørsenheden

9.1 Isolering af drænrør, kølerør og forbindelsesledning

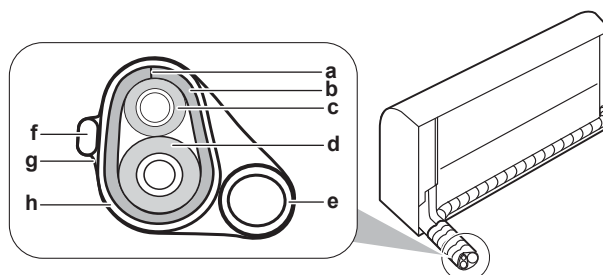

- a Slids
- b Varmeisolerende dæksel til rør
- c Væskerør
- d Gasrør
- e Drænrør
- f Forbindelsesledning
- g Isolerende tape
- h Vinyltape

- 1 Efter endt føring af drænrør, kølerør og elektriske ledninger. Man skal binde kølerør, forbindelsesledninger og drænslange sammen med isolerende tape. Overlap med mindst halvdelen af tapens bredde ved hver omvikling.

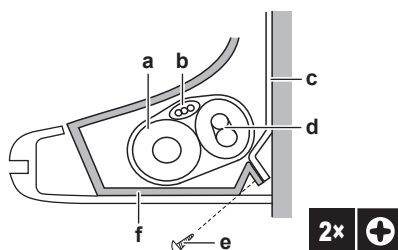

- a Drænslange
- b Forbindelsesledning
- c Monteringsplade (tilbehør)
- d Kølerør
- e Fastgørelsesbolt M4×12L til indendørsenhed (tilbehør)
- f Bundramme

9.2 Føring af rør gennem væghuller

- 1 Før kølerøret langs markeringen for rørføring på monteringspladen.

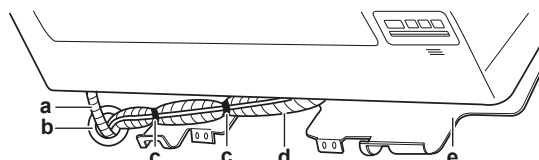

- a Drænslange
- b Man skal tætnede dette hul med kit eller tætningsmateriale
- c Selvklæbende vinyltape
- d Isolerende tape
- e Monteringsplade (tilbehør)



BEMÆRK

- Kølerørene må IKKE bøjes.
- Tryk IKKE kølerørene imod bundrammen eller frontgitteret.

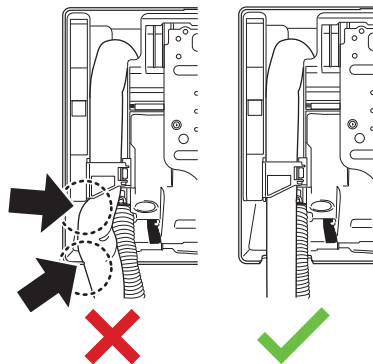

- 2 Før drænslangen og kølerøret gennem væghullet, og luk spalten med kit.

9.3 Montering af indendørsenheden på monteringspladen

- 1 Sæt indendørsenheden på monteringspladens kroge. Ret den til efter "Δ" mærkerne.

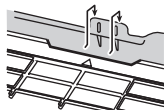

- 2 Pres mod enhedens bundramme med begge hænder for at sætte den på krogene foruden på monteringspladen. Kontrollér, at ledningerne IKKE kommer i klemme nogen steder.

Bemærk: Pas på, at forbindelsesledningen IKKE går imod indendørsenheden.

- 3 Pres mod bundkanten på indendørsenheden med begge hænder for at sætte den på krogene på monteringspladen.
- 4 Spænd indendørsenheden sammen med monteringspladen med 2 monteringsbolte M4×12L (tilbehør) til indendørsenheden.

9.4 Lukning af enheden

9.4.1 Montering af frontgitteret

- 1 Sæt frontgitteret på og sørg for, at de 3 kroge for oven går sikkert i indgreb.
- 2 Spænd de 2 skruer, og sæt de 2 skrudedæksler på plads.
- 3 Sæt klappen på igen.
- 4 Forbind ledningerne med stikket og fastgør dem med ledningsklemmen.
- 5 Luk frontpanelet. Se "[9.4.4 Lukning af frontpanelet](#)" [▶ 47].

9.4.2 Lukning af servicedækslet

- 1 Sæt servicedækslet på enheden igen.
- 2 Montér 1 skrue på servicedækslet.

**BEMÆRK**

Tilspændingsmomentet må IKKE overstige 1,4 ($\pm 0,2$) N•m, når servicedækslet fastspændes.

9.4.3 Montering af frontpanelet

- 1 Sæt frontpanelet på.
- 2 Ret i højre side akslen ind efter slidsen, og før den helt ind.
- 3 Skub forsigtigt frontpanelet mod højre, ret i venstre siden akslen ind efter slidsen, og før den helt ind.
- 4 Luk låsene i begge sider.

9.4.4 Lukning af frontpanelet

- 1 Løft frontpanelet en smule, og frigør holderen fra tappene.

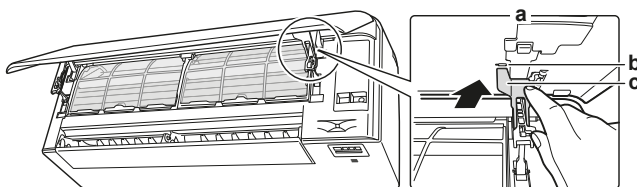

- a Frontpanelets bagside
- b Holdetap
- c Holder

- 2 Luk frontpanelet.

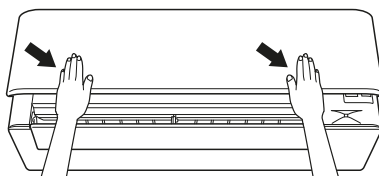

- 3 Tryk frontpanelet nedad, indtil det går i indgreb.

9.4.5 Installation af skruedæksler

- 1 Åbn frontpanelet, og slå klappen op.
- 2 Installér begge skruedæksler (1 på hver side).

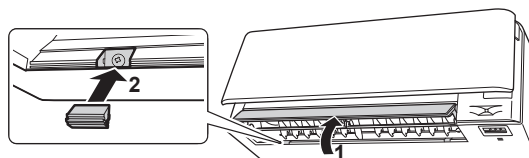

- 3 Sæt klappen på plads igen og luk frontpanelet.

10 Konfiguration

10.1 Indstilling af en anden kanal for indendørsenhedens infrarød-signalmodtager

Når 2 indendørsenheder er installeret i samme rum, kan der defineres forskellige adresser for de 2 trådløse fjernbetjeninger.

- 1 Fjern dækslet, og tag batterierne ud af brugerinterfacet.
- 2 Afbryd adresse-jumperen J4.

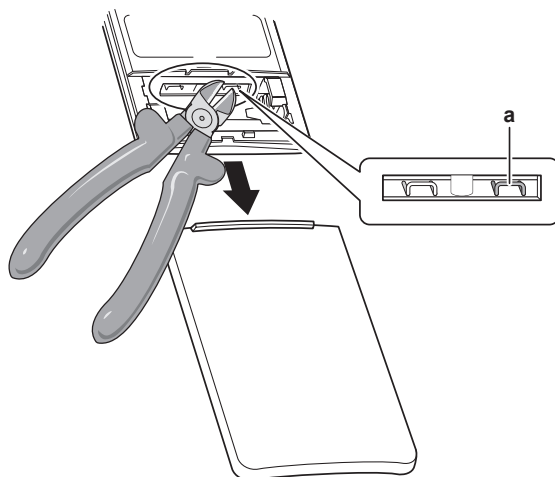





a Adresse-jumper J4



BEMÆRK

Pas på IKKE at beskadige dele i nærheden, når du afbryder adresse-jumperen.

- 3 Tænd for strømforsyningen.
- 4 Tryk samtidig på  og .
- 5 Tryk på , vælg **R** og tryk på .

Resultat: Driftslampen begynder at blinke.

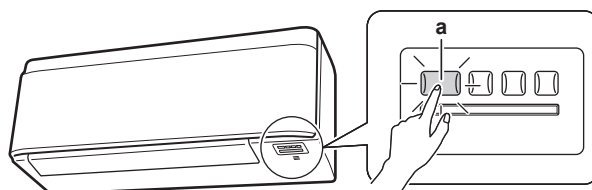

a Indendørsenhed ON/OFF kontakt og driftslampe

- 6 Tryk på indendørsenhedens ON/OFF kontakt, mens driftslampen blinker.

Adresse-jumper	Adresse
Fabriksindstilling	1
Efter afskæring med tang	2



INFORMATION

Hvis IKKE du kan indstille adressen, mens driftslampen blinker, skal du gentage indstillingsprocessen fra første trin.

7 Hold  trykket ned i mindst 5 sekunder efter endt indstilling.

Resultat: Brugerinterfacet går tilbage til forrige skærbillede.

11 Ibrugtagning



BEMÆRK

Generel ibrugtagning kontrolliste. Ud over anvisningerne om ibrugtagning i dette afsnit findes der også en kontrolliste for generel ibrugtagning på Daikin Business Portal (autentificering påkrævet).

Denne generelle ibrugtagnings-kontrolliste er et supplement til anvisningerne i dette afsnit og kan anvendes vejledende og som en skabelon til brug ved rapportering i forbindelse med ibrugtagning og overdragelse til kunden.

11.1 Oversigt: Ibrugtagning

Dette kapitel beskriver, hvad du skal gøre og vide for at kunne tage systemet i brug, efter det er blevet installeret.

Typisk arbejdsgang

Ibrugtagning består typisk af følgende trin:

- 1 Kontrol af "Kontrolliste før ibrugtagning".
- 2 Testkørsel af systemet.

11.2 Kontrolliste før ibrugtagning

- 1 Kontrollér punkterne nedenfor efter installation af enheden.
- 2 Luk enheden.
- 3 Start enheden.

<input type="checkbox"/>	Du har læst alle instruktionerne i installatørvejledningen .
<input type="checkbox"/>	Indendørsenheden er monteret korrekt.
<input type="checkbox"/>	Udendørsenheden er monteret korrekt.
<input type="checkbox"/>	Luftind-/udtag Kontrollér, at enhedens luftind- og udtag IKKE er blokeret af papir, karton eller andet materiale.
<input type="checkbox"/>	Der er IKKE manglende faser eller faseskift .
<input type="checkbox"/>	Kølerørene (gas og væske) er varmeisolerede.
<input type="checkbox"/>	Dræn Kontrollér, at det afledte vand flyder jævnt. Mulig konsekvens: Kondensvand kan dryppe.
<input type="checkbox"/>	Systemet er jordforbundet korrekt, og jordklemmerne er spændt.
<input type="checkbox"/>	Kontrollér, at sikringerne eller de lokalt installerede beskyttelsesindretninger er af den størrelse og type, som er angivet i installationsvejledningen, og at de IKKE omgås.
<input type="checkbox"/>	Strømforsyningens spænding skal svare til den spænding, der er angivet på enhedens identifikationsmærkat.
<input type="checkbox"/>	De specificerede ledninger anvendes til forbindelseskablet .
<input type="checkbox"/>	Indendørsenheden modtager signaler fra brugerinterfacet .

<input type="checkbox"/>	Der er INGEN løse forbindelser eller beskadigede elektriske komponenter i elboksen.
<input type="checkbox"/>	Isolationsmodstanden på kompressoren er ok.
<input type="checkbox"/>	Der er INGEN beskadigede komponenter eller klemte rør inde i indendørs- og udendørsenhederne.
<input type="checkbox"/>	Der er INGEN lækage af kølemiddel .
<input type="checkbox"/>	Den korrekte rørstørrelse er installeret, og rørene er isoleret korrekt.
<input type="checkbox"/>	Stopventilerne (gas og væske) på udendørsenheden er helt åbne.

11.3 Sådan udføres en testkørsel







Forudsætning: Strømforsyningen SKAL være inden for det specificerede område.

Forudsætning: Testkørslen kan udføres i køle- eller varmedrift.

Forudsætning: Se indendørsenhedens betjeningsvejledning vedrørende indstilling af temperatur, driftstilstand...

- 1 Vælg den lavest programmerbare temperatur i køledrift. Vælg den højest programmerbare temperatur i varmedrift. Testkørslen kan afbrydes om nødvendigt.
- 2 Efter endt testkørsel skal man indstille temperaturen til et normalt niveau. I køledrift: 26~28°C, i varmedrift: 20~24°C.
- 3 Kontrollér, at alle funktioner og dele fungerer korrekt.
- 4 Systemet standser 3 minutter efter, at enheden er blevet slukket.

11.3.1 Testkørsel med den trådløse fjernbetjening

- 1 Tryk på  for at starte systemet.
- 2 Tryk samtidig på  og .
- 3 Tryk på , vælg  og tryk på .

Resultat: Testkørsel standser automatisk efter ca. 30 minutter.

- 4 Tryk på  for at standse driften før.

12 Overdragelse til brugeren

Når testkørslen er afsluttet, og enheden fungerer korrekt, skal du sørge for, at følgende er klart til brugeren:

- Sørg for, at brugeren har den trykte dokumentation, og bed brugeren om at gemme dette til senere brug. Oplys brugeren om, at han/hun kan finde den komplette dokumentation på internetadressen, som er nævnt tidligere i denne vejledning.
- Forklar brugeren, hvordan man betjener systemet korrekt, og hvad der skal gøres i tilfælde af problemer.
- Vis brugeren, hvad der skal gøres i forbindelse med vedligeholdelse af enheden.

13 Bortskaffelse

**BEMÆRK**

Forsøg IKKE på selv at afmontere systemet: Afmontering af systemet, behandling af kølemiddel, olie og andre dele SKAL ske i henhold til relevant lovgivning. Enhederne SKAL behandles på steder særligt beregnet hertil med henblik på genbrug og genvinding.

14 Tekniske data

- Seneste reviderede udgaver af den medfølgende dokumentation kan være tilgængelige på regionens Daikin websted (offentligt tilgængeligt).
- En revideret **komplet** udgave af seneste tekniske data er tilgængelig på Daikin Business Portal (autentificering påkrævet).

14.1 Ledningsdiagram

Ledningsdiagrammet leveres med enheden, placeret på indersiden af indendørsenhedens frontgitter.

14.1.1 Fælles ledningsdiagram forklaring

Se enhedernes ledningsdiagram vedr. anvendte dele og numre. Delnumre er skrevet med arabertal i stigende rækkefølge for hver del og er vist i overblikket nedenfor med symbolet "*" i koden for delen.

Symbol	Betydning	Symbol	Betydning
	Afbryder		Jordforbindelse
	Tilslutning		Beskyttelsesjording (skrue)
	Stik		Ensretter
	Jord		Relæforbindelse
	Ledningsføring på stedet		Kortslutningsforbindelse
	Sikring		Klemme
	Indendørsenhed		Klemrække
	Udendørsenhed		Ledningsklemme
	Gængs strømstyret afbryder		Varmeenhed

Symbol	Farve	Symbol	Farve
BLK	Sort	ORG	Orange
BLU	Blå	PNK	Lyserød
BRN	Brun	PRP, PPL	Lilla
GRN	Grøn	RED	Rød
GRY	Grå	WHT	Hvid
SKY BLU	Himmelblå	YLW	Gul

Symbol	Betydning
A*P	Printkort
BS*	Trykknop ON/ OFF, driftskontakt

Symbol	Betydning
BZ, H*O	Summer
C*	Kondensator
AC*, CN*, E*, HA*, HE*, HL*, HN*, HR*, MR*_A, MR*_B, S*, U, V, W, X*A, K*R_*, NE	Forbindelse, stik
D*, V*D	Diode
DB*	Diodebro
DS*	DIP-omskifter
E*H	Varmeenhed
FU*, F*U, (karakteristika, se printkortet i enheden)	Sikring
FG*	Forbindelse (ramme stel)
H*	Ledningsnet
H*P, LED*, V*L	Kontrollampe, lysdiode
HAP	Lysdiode (servicemonitor grøn)
HIGH VOLTAGE	Højspænding
IES	Intelligent eye føler
IPM*	Intelligent strømforsyningsmodul
K*R, KCR, KFR, KHuR, K*M	Magnetrelæ
L	Spændingsførende
L*	Spole
L*R	Reaktor
M*	Stepmotor
M*C	Kompressormotor
M*F	Blæsemotor
M*P	Drænpumpemotor
M*S	Drejmotor
MR*, MRCW*, MRM*, MRN*	Magnetrelæ
N	Neutral
n=*, N=*	Antal passager gennem ferritkerne
PAM	Impulsamplitudemodulation
PCB*	Printkort
PM*	Effektmodul
PS	Strømforsyning med omformer
PTC*	PTC termomodstand
Q*	Isoleret port bipolar transistor (IGBT)
Q*C	Afbryder
Q*DI, KLM	Fejlstrømsafbryder

Symbol	Betydning
Q*L	Overbelastningsbeskyttelse
Q*M	Termokontakt
Q*R	Gængs strømstyret afbryder
R*	Modstand
R*T	Termomodstand
RC	Modtager
S*C	Endestopafbryder
S*L	Svømmerafbryder
S*NG	Kølemiddel-lækagedetektor
S*NPH	Trykføler (høj)
S*NPL	Trykføler (lav)
S*PH, HPS*	Trykafbryder (høj)
S*PL	Trykafbryder (lav)
S*T	Termostat
S*RH	Fugtighedssensor
S*W, SW*	Driftskontakt
SA*, F1S	Overspændingsafleder
SR*, WLU	Signalmodtager
SS*	Vælgeromskifter
SHEET METAL	Fast plade med klemrække
T*R	Transformer
TC, TRC	Sender
V*, R*V	Varistor
V*R	Diodebro, isoleret port bipolar transistor (IGBT) strømforsyningsmodul
WRC	Trådløs fjernbetjening
X*	Klemme
X*M	Klemrække (blok)
Y*E	Elektronisk ekspansionsventil spole
Y*R, Y*S	Omstyrende magnetventil spole
Z*C	Ferritkerne
ZF, Z*F	Støjfilter

15 Ordliste

Forhandler

Varetager salg og distribution af produktet.

Autoriserede installatør

Teknisk uddannet person, som er kvalificeret til at installere produktet.

Bruger

Den person, der ejer og/eller anvender produktet.

Relevant lovgivning

Alle internationale, europæiske, nationale og lokale direktiver, love og/eller bestemmelser, som er relevante i forbindelse med et specifikt produkt eller område.

Servicevirksomhed

En virksomhed, der kan udføre eller koordinere den nødvendige vedligeholdelse af produktet.

Installationsvejledning

Installationsvejledning vedrørende en specifik vare eller anvendelse, med forklaring på installation, opsætning og vedligeholdelse.

Betjeningsvejledning

Vejledning vedrørende en specifik vare eller anvendelse, med forklaring på anvendelse.

Instruktioner vedrørende vedligeholdelse

Vejledning vedrørende en specifik vare eller anvendelse, med forklaring (hvis relevant) på installation, opsætning, anvendelse og/eller vedligeholdelse.

Tilbehør

Mærkater, vejledninger, informationsark og udstyr, som leveres sammen med produktet, og som skal installeres i henhold til anvisningerne i den tilhørende dokumentation.

Ekstraudstyr

Udstyr fremstillet eller godkendt af Daikin, som kan kombineres med produktet i henhold til anvisningerne i den tilhørende dokumentation.

Medfølger ikke

Udstyr, som IKKE er fremstillet af Daikin, og som kan kombineres med produktet i henhold til anvisningerne i den tilhørende dokumentation.

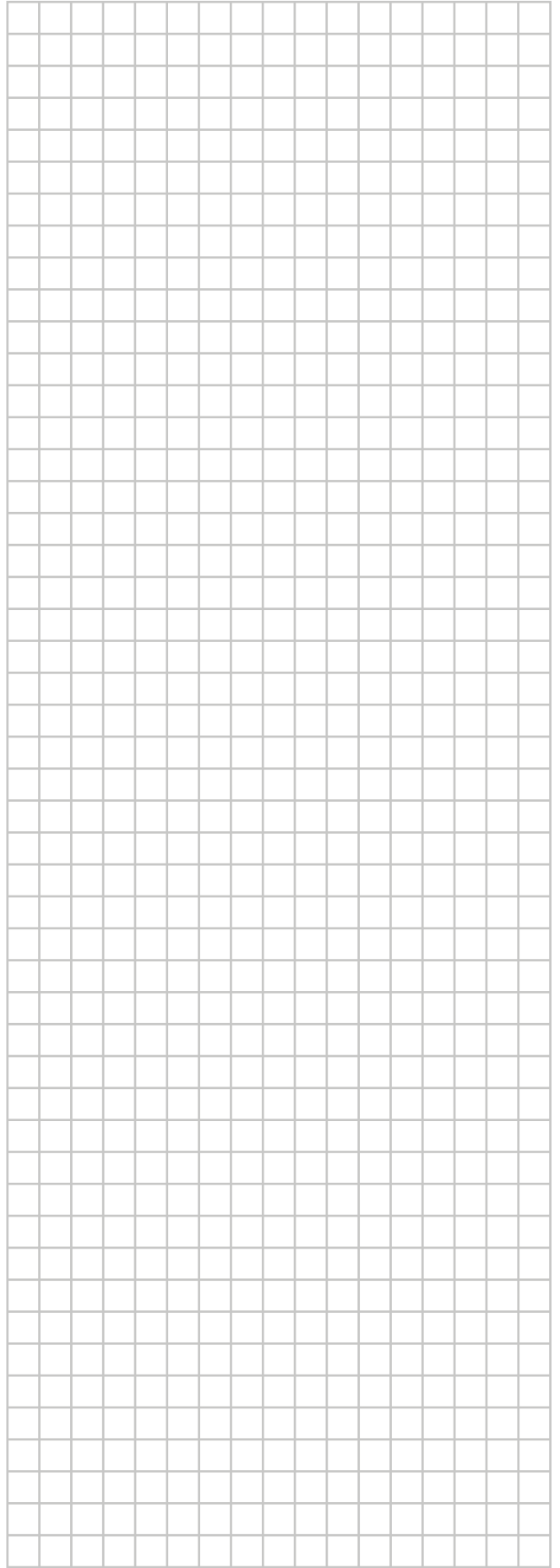
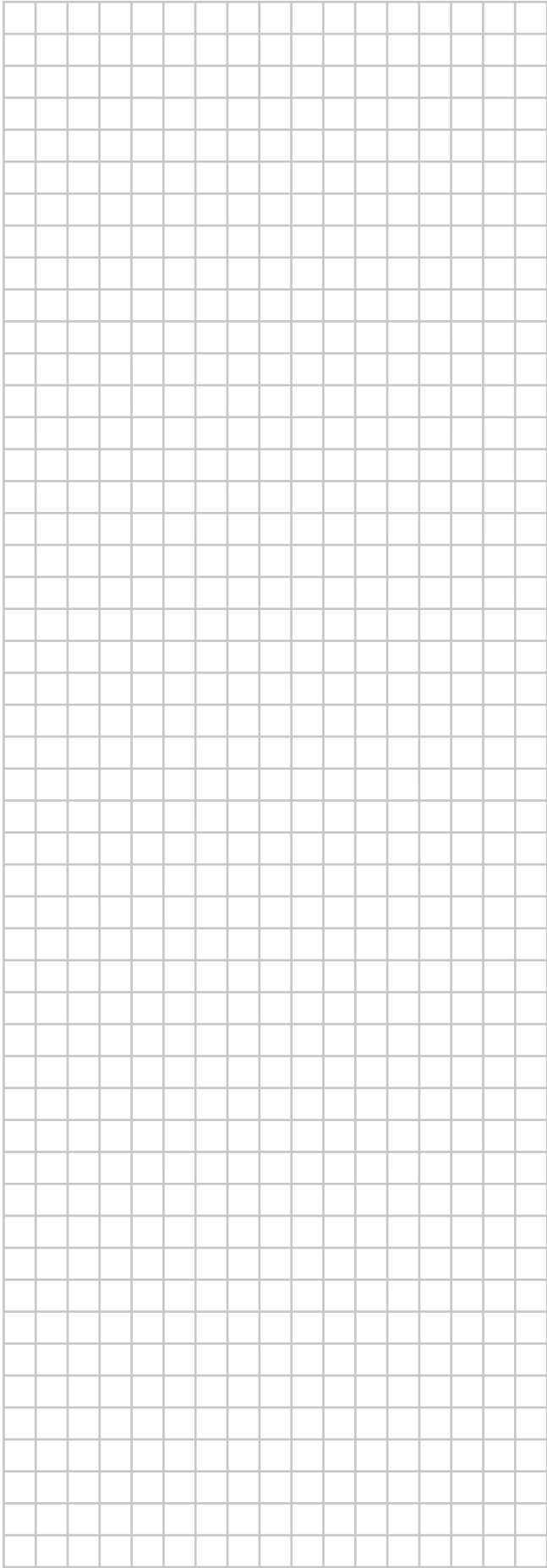



DAIKIN INDUSTRIES CZECH REPUBLIC s.r.o.

U Nové Hospody 1/1155, 301 00 Plzeň Skvrňany, Czech Republic

DAIKIN EUROPE N.V.

Zandvoordestraat 300, B-8400 Oostende, Belgium

4P518023-15Q 2023.10

Copyright 2023 Daikin