

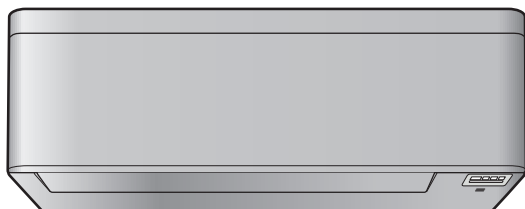

Referenční příručka k instalaci

Pokojová klimatizační jednotka Daikin



CTXA15C2V1BW
FTXA20C2V1BW
FTXA25C2V1BW
FTXA35C2V1BW
FTXA42C2V1BW
FTXA50C2V1BW

CTXA15C2V1BS
FTXA20C2V1BS
FTXA25C2V1BS
FTXA35C2V1BS
FTXA42C2V1BS
FTXA50C2V1BS

CTXA15C2V1BB
FTXA20C2V1BB
FTXA25C2V1BB
FTXA35C2V1BB
FTXA42C2V1BB
FTXA50C2V1BB

Obsah

1	O dokumentaci	4
1.1	O tomto dokumentu	4
1.1.1	Význam varování a symbolů	5
2	Všeobecná bezpečnostní opatření	7
2.1	Pro instalačního technika	7
2.1.1	Obecné	7
2.1.2	Místo instalace	8
2.1.3	Chladivo — v případě R410A nebo R32	11
2.1.4	Elektrická instalace	12
3	Specifické bezpečnostní pokyny pro instalačního technika	15
4	Informace o krabici	17
4.1	Vnitřní jednotka	17
4.1.1	Vybalení vnitřní jednotky	17
4.1.2	Vyjmutí veškerého příslušenství z vnitřní jednotky	17
5	Informace o jednotce	19
5.1	Uspořádání systému	19
5.2	Provozní rozsah	19
5.3	O bezdrátové síti LAN	19
5.3.1	Bezpečnostní upozornění při použití bezdrátové sítě LAN	20
5.3.2	Základní parametry	20
5.3.3	Nastavení bezdrátové sítě LAN	20
6	Instalace jednotky	22
6.1	Příprava místa instalace	22
6.1.1	Požadavky na místo instalace pro vnitřní jednotku	22
6.2	Otevření jednotky	24
6.2.1	Otevření čelního panelu	24
6.2.2	Demontáž předního panelu	24
6.2.3	Otevření servisního krytu	25
6.2.4	Demontáž čelní mřížky	25
6.2.5	Demontáž krytu elektrické skříně	26
6.3	Montáž vnitřní jednotky	27
6.3.1	Instalace upevňovací desky	27
6.3.2	Vrtání otvoru ve stěně	28
6.3.3	Demontáž krytu hrdla potrubí	29
6.4	Připojení vypouštěcího potrubí	29
6.4.1	Obecné pokyny	29
6.4.2	Připojení potrubí zprava, zprava zezadu nebo zprava zdola	30
6.4.3	Připojení potrubí zleva, zleva zezadu nebo zleva zdola	31
6.4.4	Kontrola úniků vody	32
7	Instalace potrubí	33
7.1	Příprava potrubí chladiva	33
7.1.1	Požadavek na chladicího potrubí	33
7.1.2	Izolace chladivového potrubí	34
7.2	Připojení potrubí chladiva	34
7.2.1	O připojení potrubí chladiva	34
7.2.2	Bezpečnostní upozornění pro připojování potrubí chladiva	35
7.2.3	Pokyny pro připojování potrubí chladiva	36
7.2.4	Návod k ohýbání potrubí	36
7.2.5	Převlečný spoj konce potrubí	36
7.2.6	Připojení potrubí chladiva k vnitřní jednotce	37
7.2.7	Kontrola těsnosti potrubních spojů chladiva po naplnění chladiva	38
8	Elektrická instalace	39
8.1	Informace o připojování elektrického vedení	39
8.1.1	Bezpečnostní opatření při zapojování elektrického vedení	39
8.1.2	Pokyny k zapojování elektrického vedení	40
8.1.3	Specifikace standardních součástí zapojení	42
8.2	Připojení elektrické kabeláže k vnitřní jednotce	42
8.3	Připojení volitelného příslušenství (kabelové uživatelské rozhraní, centrální uživatelské rozhraní atd.)	43
9	Dokončení instalace vnitřní jednotky	45

9.1	Izolování vypouštěcího potrubí, potrubí chladiva a propojovacího kabelu.....	45
9.2	Protážení trubek skrze otvor ve stěně.....	45
9.3	Montáž vnitřní jednotky na upevňovací desku	46
9.4	Uzavření jednotky	46
9.4.1	Montáž přední mřížky	46
9.4.2	Uzavření servisního krytu	46
9.4.3	Montáž předního panelu.....	47
9.4.4	Uzavření předního panelu.....	47
9.4.5	Instalace krytů šroubu	47
10	Konfigurace	48
10.1	Nastavení jiného kanálu přijímače infračerveného signálu vnitřní jednotky.....	48
11	Uvedení do provozu	50
11.1	Přehled: Uvedení do provozu	50
11.2	Kontrolní seznam před uvedením do provozu	50
11.3	Provedení zkušebního provozu	51
11.3.1	Provedení testovacího provozu pomocí bezdrátového dálkového ovladače	51
12	Předání uživateli	52
13	Likvidace	53
14	Technické údaje	54
14.1	Schéma zapojení	54
14.1.1	Legenda – sjednocené schéma zapojení.....	54
15	Slovník	57

1 O dokumentaci

1.1 O tomto dokumentu



VÝSTRAHA

Zajistěte, aby instalace, testování a použité materiálů splňovaly příslušné pokyny Daikin (včetně všech dokumentů uvedených v "sadě dokumentace") a kromě toho aby splňovala požadavky platné legislativy a byla provedena pouze kvalifikovaným personálem. V Evropě a oblastech, kde platí normy IEC, je platnou normou EN/IEC 60335-2-40.



INFORMACE

Zkontrolujte, zda má uživatel tištěnou dokumentaci a požádejte jej, aby si ji ponechal pro budoucí potřebu.

Cílová skupina

Autorizovaní instalační technici



INFORMACE

Tento spotřebič je určen k použití odborníky nebo školenými uživateli v obchodech, v lehkém průmyslu a na farmách, nebo pro komerční a domácí použití určenými osobami.

Sada dokumentace

Tento dokument je součástí sady dokumentace. Celá sada je tvořena následujícími dokumenty:

- **Hlavní bezpečnostní upozornění:**
 - Bezpečnostní pokyny, které si MUSÍTE prostudovat před instalací
 - Formát: Papír (ve skříni vnitřní jednotky)
- **Instalační příručka vnitřní jednotky:**
 - Pokyny k instalaci
 - Formát: Papír (ve skříni vnitřní jednotky)
- **Referenční příručka k instalaci:**
 - Příprava instalace, správné postupy, referenční data ...
 - Formát: Soubory v digitální podobě na stránkách <https://www.daikin.eu>. Použijte funkci vyhledávání 🔍 k nalezení vašeho modelu.

Nejnovější revize dodané dokumentace je zveřejněna na regionálním webu Daikin a je dostupná u vašeho prodejce.

Naskenujte QR kód níže a vyhledejte úplnou sadu dokumentace a další informace o vašem produktu na webových stránkách Daikin.



Originální příručka je napsána v angličtině. Všechny ostatní jazyky jsou překladem originálního návodu.



Technické údaje



- **Podsoubor** nejnovějších technických údajů je dostupný na regionálním webu Daikin (přístupný veřejně).
- **Úplný soubor** nejnovějších technických údajů je dostupný na webu Daikin Business Portal (vyžaduje se ověření).

1.1.1 Význam varování a symbolů



	NEBEZPEČÍ Označuje situaci, která bude mít za následek smrt nebo vážné zranění.
	NEBEZPEČÍ: ÚRAZ ELEKTRICKÝM PROUDEM Označuje situaci, která může mít za následek usmrcení elektrickým proudem.
	NEBEZPEČÍ: RIZIKO POPÁLENÍ / OPAŘENÍ Označuje situaci, která může mít za následek popálení/opaření v důsledku extrémně vysokých nebo nízkých teplot.
	NEBEZPEČÍ: RIZIKO VÝBUCHU Označuje situaci, která může mít za následek výbuch.
	VÝSTRAHA Označuje situaci, která může mít za následek smrt nebo vážné zranění.
	VÝSTRAHA: HOŘLAVÝ MATERIÁL
	A2L VÝSTRAHA: MÍRNĚ HOŘLAVÝ MATERIÁL Chladivo uvnitř této jednotky je mírně hořlavé.
	UPOZORNĚNÍ Označuje situaci, která může mít za následek lehčí nebo střední zranění.
	POZNÁMKA Označuje situaci, která může mít za následek poškození zařízení nebo majetku.
	INFORMACE Označuje užitečné tipy nebo doplňující informace.

Symbole použité na jednotce:

Symbol	Vysvětlení
	Před instalací si přečtěte instalační návod a návod k obsluze a pokyny pro zapojení.
	Před prováděním údržby a servisu si přečtěte servisní návod.

Symbol	Vysvětlení
	Více informací viz referenční příručka pro techniky a uživatele.
	Jednotka obsahuje točivé části. Při provádění servisu a při kontrole jednotky postupujte opatrně.

Symbole použité v dokumentaci:

Symbol	Vysvětlení
	Označuje název obrázku nebo jeho odkaz. Příklad: "▲° Název obrázku 1–3" znamená "Obrázek 3 v kapitole 1".
	Označuje název tabulky nebo její odkaz. Příklad: "■ Název tabulky 1–3" znamená "Tabulka 3 v kapitole 1".

2 Všeobecná bezpečnostní opatření

2.1 Pro instalačního technika

2.1.1 Obecné

Pokud si NEJSTE jisti, jak jednotku instalovat nebo ovládat, kontaktujte svého prodejce.



NEBEZPEČÍ: RIZIKO POPÁLENÍ / OPAŘENÍ

- NEDOTÝKEJTE se potrubí pro chladivo, vodu ani vnitřních součástí během a bezprostředně po ukončení provozu. Mohou být příliš horké nebo studené. Poskytněte dostatek času, aby se u nich vyrovnala normální teplota. Pokud se jich MUSÍTE dotknout, používejte ochranné rukavice.
- NEDOTÝKEJTE se náhodně uniklého chladiva přímo.



VÝSTRAHA

Nesprávná instalace nebo připojení zařízení či příslušenství mohou způsobit úraz elektrickým proudem, zkrat, netěsnosti, požár nebo jiné poškození zařízení. Používejte POUZE příslušenství, volitelné zařízení a náhradní součásti vyrobené a schválené společností Daikin, pokud není uvedeno jinak.



VÝSTRAHA

Ujistěte se, že instalace, zkoušení a použité materiály odpovídají platným předpisům (nad pokyny popsány v dokumentaci Daikin).



VÝSTRAHA

Roztrhněte a vyhoďte plastové obaly, aby si s nimi nikdo, zvláště DĚTI, nehrál. **Možný dopad:** udušení.



VÝSTRAHA

Vždy realizujte odpovídající opatření tak, aby se jednotka nemohla stát úkrytem malých zvířat. Jestliže se malá zvířata dotknou elektrických součástí jednotky, může dojít k poruše, může se objevit kouř nebo dojít k požáru.



UPOZORNĚNÍ

Používejte adekvátní osobní ochranné pomůcky (ochranné rukavice, bezpečnostní brýle,...) při instalaci, údržbě nebo provádění servisu systému.



UPOZORNĚNÍ

NEDOTÝKEJTE se vstupu vzduchu ani hliníkových žaluzií jednotky.



UPOZORNĚNÍ

- Na horní stranu (horní desku) jednotky NEPOKLÁDEJTE žádné předměty ani přístroje.
- Na horní stranu jednotky NEVYLÉZEJTE, NESEDEJTE, ani NESTOUPEJTE.

Dle platných předpisů může být nutné k výrobku zavést knihu záznamů obsahující alespoň následující položky: informace o údržbě, opravách, výsledky zkoušek, dobu pohotovostního režimu, ...

Na přístupném místě MUSÍ být také u systému uvedeny následující informace:

- pokyny pro vypnutí systému v případě nouzového stavu
- název a adresa hasičské stanice, policie a nemocnice
- název, adresa a telefonní čísla nonstop servisu.

Pro tuto knihu záznamů poskytuje v Evropě nezbytné pokyny norma EN378.

2.1.2 Místo instalace

- Kolem jednotky ponechte dostatečný prostor pro účely servisu a zajištění potřebného oběhu vzduchu.
- Ujistěte se, že místo instalace vydrží hmotnost a vibrace jednotky.
- Ujistěte se, že je oblast dobře větraná. NEBLOKUJTE žádné větrací otvory.
- Jednotka musí být vodorovně.

Jednotku NEINSTALUJTE na následující místa.

- Potenciálně výbušné ovzduší.
- V místech, kde je instalováno vybavení, jež vydává elektromagnetické vlnění. Elektromagnetické vlny by mohly rušit řídicí systém a způsobit poruchu funkce zařízení.
- V místech, kde hrozí nebezpečí požáru v důsledku úniku hořlavých plynů (příklad: ředidlo nebo benzín), kde se nachází uhlíková vlákna, hořlavý prach.
- V místech, kde vznikají korozivní plyny (například oxid siřičitý nebo sírový). Koroze měděného potrubí nebo spájených dílů by mohla způsobit únik chladiva.
- V koupelnách.

Pokyny pro zařízení používající chladivo R32



A2L

VÝSTRAHA: MÍRNĚ HOŘLAVÝ MATERIÁL

Chladivo uvnitř této jednotky je mírně hořlavé.



VÝSTRAHA

- NEPROPICHUJTE ani nespalujte součásti pracující s chladivem.
- NEPOUŽÍVEJTE žádné čisticí prostředky nebo prostředky pro urychlení procesu odmrazování kromě těch, jež jsou doporučeny výrobcem.
- Uvědomte si, že chladivo v systému je bez zápachu.



VÝSTRAHA

Zařízení musí být uloženo v dobře větrané místnosti se správnými rozměry bez nepřetržitě pracujících zdrojů zažehnutí (například otevřený plamen, pracující plynové zařízení nebo elektrické topidlo), aby se zabránilo mechanickému poškození.



VÝSTRAHA

Zajistěte, aby instalace, testování a použité materiálů splňovaly příslušné pokyny Daikin a legislativu, například národní předpisy pro plynové instalace a byly provedeny POUZE autorizovanými osobami.

**VÝSTRAHA**

Pokud je jedna nebo více místností spojena s jednotkou systémem kanálů, zkontrolujte následující:

- nejsou zde žádné funkční zdroje zapálení (příklad: otevřený oheň, funkční plynové zařízení nebo funkční elektrické topení) v případě, že podlahová plocha je menší než minimální podlahová plocha A (m²);
- žádné pomocné zařízení, které by mohlo být potenciálním zdrojem zapálení, které je nainstalováno v systému kanálů (příklad: horké povrchy s teplotou překračující 700°C a elektrické spínací zařízení);
- v systému kanálů jsou použita pouze pomocná zařízení schválená výrobcem;
- vstup A výstup vzduchu jsou spojeny přímo se stejnou místností spojovacím kanálem. **NEPOUŽÍVEJTE** jako vzduchový kanál pro vstup nebo výstup vzduchu prostory, jako jsou například stropní podhledy.

**VÝSTRAHA**

- Podnikněte bezpečnostní opatření, abyste se vyhnuli vibracím nebo pulzacím potrubí chladiva.
- Chraňte co nejvíce ochranná zařízení, potrubí a armatury před nepříznivými vlivy okolního prostředí.
- Zajistěte prostor pro roztahování a smršťování dlouhého potrubí.
- Navrhněte a nainstalujte potrubí do chladicích systémů tak, aby se minimalizovala pravděpodobnost poškození systému hydraulickým rázem.
- Vnitřní zařízení a potrubí by mělo být pečlivě upevněno a chráněno tak, aby náhodné prasknutí zařízení nebo trubek nemohlo vzniknout v například důsledku pohybu nábytku nebo přestaveb.

**UPOZORNĚNÍ**

NIKDY nepoužívejte potenciální zdroje zapálení při hledání nebo detekování úniků chladiva.

**POZNÁMKA**

- Nepoužívejte opakovaně spoje a měděná těsnění, které jste již jednou použili.
- Spoje zhotovené při instalaci mezi součástmi systému chladiva musí být přístupné pro účely údržby.

Prostorové požadavky pro instalaci**VÝSTRAHA**

Pokud zařízení obsahuje chladivo R32, pak **MUSÍ** být podlahová plocha místnosti, ve které je zařízení nainstalováno, provozováno a uloženo větší, než minimální podlahová plocha, definovaná v tabulce níže A (m²). To platí pro:

- Vnitřní jednotky **bez** snímače úniku chladiva; v případě vnitřních jednotek **se** snímačem úniku chladiva se informujte v instalační příručce
- Venkovní jednotky nainstalované nebo uložené ve vnitřních prostorech (například zimní zahrada, garáž, strojovna)

**POZNÁMKA**

- Potrubí musí být bezpečně namontováno a chráněno před fyzickým poškozením.
- Minimalizuje rozsah instalace potrubí.

Stanovení minimální podlahové plochy

- 1 Stanovte objem celkové náplně chladiva v systému (= tovární náplň chladiva ① + ② dodatečná náplň chladiva).

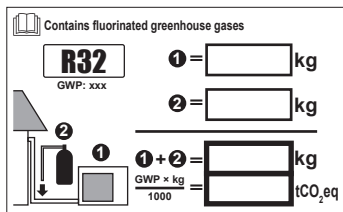

- 2 Stanovte, který graf nebo tabulku máte použít.
 - Pro vnitřní jednotky: Je jednotka namontovaná na stropě, stěně nebo stojí na podlaze?
 - Pro venkovní jednotky nainstalované nebo skladované ve vnitřních prostorách toto závisí na výšce instalace:

Pokud je výška instalace...	Pak použijte graf nebo tabulku pro...
<1,8 m	Podlahové jednotky
1,8≤x<2,2 m	Jednotky k montáži na stěnu
≥2,2 m	Jednotky k montáži na strop

- 3 Pro stanovení minimální podlahové plochy použijte graf nebo tabulku.

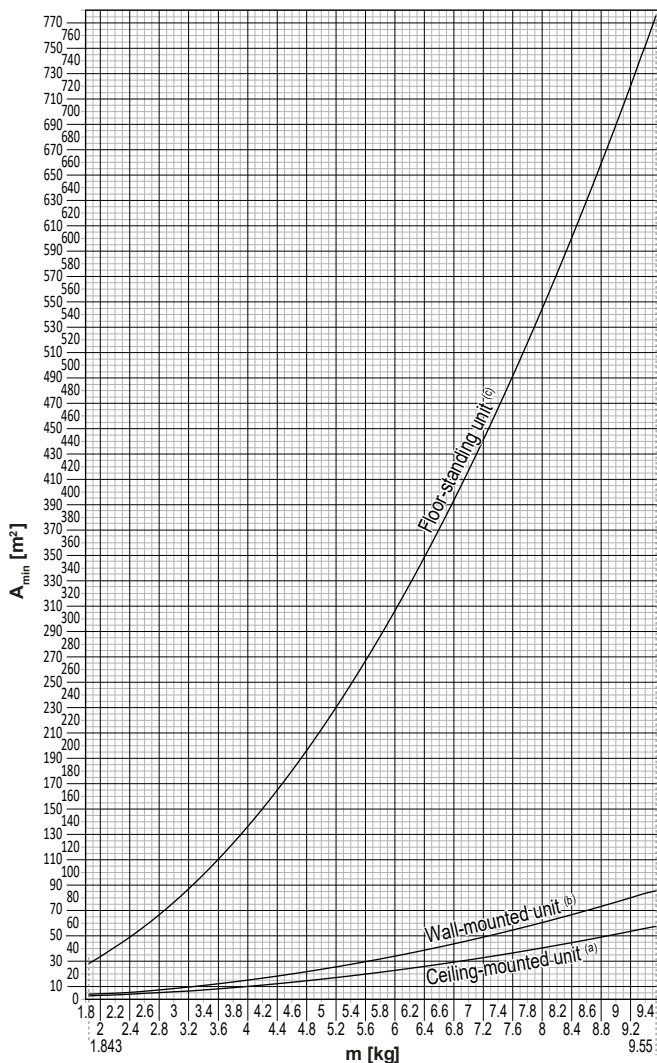

Ceiling-mounted unit ^(a)		Wall-mounted unit ^(b)		Floor-standing unit ^(c)	
m (kg)	A _{min} (m ²)	m (kg)	A _{min} (m ²)	m (kg)	A _{min} (m ²)
≤1.842	—	≤1.842	—	≤1.842	—
1.843	3.64	1.843	4.45	1.843	28.9
2.0	3.95	2.0	4.83	2.0	34.0
2.2	4.34	2.2	5.31	2.2	41.2
2.4	4.74	2.4	5.79	2.4	49.0
2.6	5.13	2.6	6.39	2.6	57.5
2.8	5.53	2.8	7.41	2.8	66.7
3.0	5.92	3.0	8.51	3.0	76.6
3.2	6.48	3.2	9.68	3.2	87.2
3.4	7.32	3.4	10.9	3.4	98.4
3.6	8.20	3.6	12.3	3.6	110
3.8	9.14	3.8	13.7	3.8	123
4.0	10.1	4.0	15.1	4.0	136
4.2	11.2	4.2	16.7	4.2	150
4.4	12.3	4.4	18.3	4.4	165
4.6	13.4	4.6	20.0	4.6	180
4.8	14.6	4.8	21.8	4.8	196
5.0	15.8	5.0	23.6	5.0	213
5.2	17.1	5.2	25.6	5.2	230
5.4	18.5	5.4	27.6	5.4	248
5.6	19.9	5.6	29.7	5.6	267
5.8	21.3	5.8	31.8	5.8	286
6.0	22.8	6.0	34.0	6.0	306
6.2	24.3	6.2	36.4	6.2	327
6.4	25.9	6.4	38.7	6.4	349
6.6	27.6	6.6	41.2	6.6	371
6.8	29.3	6.8	43.7	6.8	394
7.0	31.0	7.0	46.3	7.0	417
7.2	32.8	7.2	49.0	7.2	441
7.4	34.7	7.4	51.8	7.4	466
7.6	36.6	7.6	54.6	7.6	492
7.8	38.5	7.8	57.5	7.8	518
8	40.5	8	60.5	8	545
8.2	42.6	8.2	63.6	8.2	572
8.4	44.7	8.4	66.7	8.4	601
8.6	46.8	8.6	69.9	8.6	629
8.8	49.0	8.8	73.2	8.8	659
9	51.3	9	76.6	9	689
9.2	53.6	9.2	80.0	9.2	720
9.4	55.9	9.4	83.6	9.4	752
9.55	57.7	9.55	86.2	9.55	776

m Celkové množství náplně chladiva v systému

- A_{min} Minimální podlahová plocha
- (a) Ceiling-mounted unit (= Jednotky k montáži na strop)
- (b) Wall-mounted unit (= Jednotky k montáži na stěnu)
- (c) Floor-standing unit (= Podlahové jednotky)

2.1.3 Chladivo — v případě R410A nebo R32

Je-li použito. Další informace naleznete v instalační příručce nebo referenční příručce instalací pro vaši aplikaci.



NEBEZPEČÍ: RIZIKO VÝBUCHU

Odčerpání – únik chladiva. Chcete-li odčerpat systém a v okruhu chladiva dochází k úniku:

- NEPOUŽÍVEJTE automatické odčerpání jednotky, pomocí kterého můžete shromáždit veškeré chladivo ze systému do venkovní jednotky. **Možný dopad:** Samovznícení a výbuch kompresoru v důsledku vniknutí vzduchu do spuštěného kompresoru.
- Použijte samostatný systém na získání chladiva, aby kompresor jednotky NEMUSEL být spuštěn.



VÝSTRAHA

V průběhu zkoušek NIKDY nezvyšujte tlak ve výrobku nad maximální povolenou hodnotu (jak je uvedeno na typovém štítku jednotky).



VÝSTRAHA

V případě úniku chladiva zabraňte kontaktu plynu s otevřeným ohněm. Pokud plynné chladivo během instalace uniká, prostory ihned vyvětrejte. Možná rizika:

- Nadměrné koncentrace chladiva v uzavřeném prostoru mohou způsobit nedostatek kyslíku.
- Dostane-li se plyn chladiva do styku s ohněm, mohou vznikat jedovaté plyny.



VÝSTRAHA

VŽDY chladivo zachyťte. NEVYPOUŠTĚJTE je přímo do prostředí. Použijte podtlakové čerpadlo pro odsátí instalace.



VÝSTRAHA

Ujistěte se, že v systému není žádný kyslík. Chladivo může být plněno POUZE po provedení zkoušky těsnosti a podtlakového sušení.

Možný dopad: Samovznícení a výbuch kompresoru v důsledku vniknutí kyslíku do spuštěného kompresoru.



POZNÁMKA

- Aby nedošlo k poškození kompresoru, NEPLŇTE více chladiva než je stanovené množství.
- Pokud má být otevřen chladicí systém, MUSÍ být s chladivem zacházeno dle platných předpisů.



POZNÁMKA

Ujistěte se, že potrubí pro chladivo splňuje veškeré platné předpisy. V Evropě se toto řídí normou EN378.



POZNÁMKA



Ujistěte se, že potrubí na místě instalace a přípojky NEJSOU vystaveny namáhání.



POZNÁMKA

Po připojení veškerého potrubí se ujistěte, že nedochází k žádnému úniku plynu. Použijte dusík pro detekci úniku plynu.

- Je-li třeba náplň doplnit, viz výrobní štítek jednotky, nebo štítek náplně chladiva jednotky. Uvádí chladivo a jeho potřebné množství.
- I když je jednotka z výroby naplněna chladivem, nebo je-li bez náplně, v obou případech může být nutné doplnit chladivo v závislosti na velikosti a délce potrubí systému.
- Používejte VÝHRADNĚ nástroje pro typ chladiva použitý v tomto systému, aby se zajistila odolnost vůči tlaku a zabránilo se vniknutí cizích látek do systému.
- Naplňte kapalné chladivo následujícím způsobem:

Jestliže...	Pak...
Je přítomna přečerpávací (sifonová) hadice (tj. láhev musí být označena "hadice pro plnění kapaliny připojena" nebo podobným textem).	Plnění provádějte s lahví ve svislé poloze. 
NENÍ přítomna přečerpávací (sifonová) hadice	Plnění provádějte s lahví v obrácené poloze. 

- Tlakové láhve s chladivem otevírejte pomalu.
- Chladivo doplňujte v kapalné formě. Jeho přidání v plynném stavu může zabránit normálnímu provozu.



UPOZORNĚNÍ

Jakmile je postup plnění chladiva dokončen nebo při přerušení procesu ihned uzavřete ventil nádrže s chladivem. Pokud NEDOJDE k okamžitému uzavření ventilu, může zbytkový tlak doplnit chladivo navíc. **Možný dopad:** Nesprávné množství chladiva.

2.1.4 Elektrická instalace



NEBEZPEČÍ: ÚRAZ ELEKTRICKÝM PROUDEM

- Před sundáním krytu rozváděcí skříňky, před prováděním jakéhokoliv připojení nebo před dotykem elektrických součástí VYPNĚTE přívod elektrické energie.
- Před prováděním servisu musí být přívod energie vypnut delší dobu než 10 minut a změřte napětí na svorkách kondenzátorů hlavního okruhu nebo elektrických součástech. Napětí MUSÍ být nižší než 50 V (stejn.) než se budete moci dotknout elektrických součástí. Umístění svorek naleznete na schématu zapojení.
- NEDOTÝKEJTE se elektrických součástí mokřými prsty.
- NENECHÁVEJTE jednotku bez dozoru, když je demontovaný servisní kryt.

**VÝSTRAHA**

Pokud tomu tak NENÍ z výroby, do pevných přívodů MUSÍ být instalován hlavní vypínač nebo jiný prostředek k odpojení, vybavený možností odpojit všechny kontakty tak, aby při přepětí kategorie III došlo k úplnému odpojení.

**VÝSTRAHA**

- Používejte VÝHRADNĚ měděné vodiče.
- Ujistěte se, že místní elektrické zapojení splňuje veškeré platné předpisy.
- Všechny vodiče místní instalace MUSÍ být zapojeny v souladu se schématem zapojení, které je dodáváno s jednotkou.
- V ŽÁDNÉM PŘÍPADĚ nesvírejte kabelové svazky a ujistěte se, že kabely NEPŘÍJDOU do kontaktu s potrubím a ostrými hranami. Zajistěte, aby na svorkovnici nepůsobily žádné vnější síly.
- Musí být zapojeno uzemnění. NEUZEMŇUJTE jednotku k potrubí užitkové vody, pohlcovači vlnových rázů ani k uzemnění telefonní linky. Nedokonalé uzemnění může způsobit úraz elektrickým proudem.
- Použijte samostatný elektrický obvod. NIKDY nepoužívejte elektrický obvod sdílený jiným zařízením.
- Nainstalujte požadované pojistky nebo samočinné jističe.
- Nezapomeňte nainstalovat ochranu proti úniku. Zanedbání této zásady může způsobit úraz elektrickým proudem nebo požár.
- Při instalaci ochrany proti zemnímu spojení dbejte na to, aby tato ochrana byla kompatibilní s invertorem (odolnému proti vysokofrekvenčnímu elektrickému šumu), aby nedocházelo ke zbytečnému rozpojování této ochrany.

**VÝSTRAHA**

- Po dokončení elektrického zapojení se ujistěte, zda jsou všechny elektrické součásti a svorky uvnitř spínací skříňě bezpečně zapojeny.
- Před spuštěním jednotky zkontrolujte, zda jsou všechny kryty uzavřeny.

**UPOZORNĚNÍ**

- Při zapojování napájecího zdroje: připojte nejprve zemnicí kabel a poté připojte kabely přenášející proud.
- Při odpojování napájecího zdroje: odpojte nejprve kabely přenášející proud a poté odpojte zemnicí kabel.
- Délka vodičů mezi ukotvením napájecího kabelu a samotnými svorkovnicemi MUSÍ BÝT taková, aby se vodiče proudového okruhu napuly dříve, než se napne zemnicí vodič. To je bezpečnostní opatření pro případ, že by se napájecí kabel uvolnil z ukotvení kabelu.



POZNÁMKA

Bezpečnostní opatření při pokládce elektrického zapojení:



- NEPŘIPOJUJTE vodiče o různé tloušťce ke svorkovnici napájení (průvės vodičů napájení může způsobit abnormální zahřívání).
- Při zapojování vodičů o stejné tloušťce se řiďte obrázkem nahoře.
- Pro zapojení použijte stanovený napájecí vodič a pevně jej připojte, poté zajistěte, aby se zabránilo možnosti vlivu vnější síly na desku svorkovnice.
- Pro utažení šroubů svorkovnice použijte vhodný šroubovák. Příliš malý šroubovák může poškodit hlavu šroubu a nebude možné jeho dostatečné utažení.
- Přetažení šroubů svorkovnice je může poškodit.

Z důvodů zamezení rušení obrazu dbejte na to, aby byl napájecí kabel veden ve vzdálenosti nejméně 1 m od televizních a rozhlasových přijímačů. Podle typu radiových vln NEMUSÍ být vzdálenost 1 metr k eliminaci šumu dostatečná.



POZNÁMKA

Platí POUZE v případě třífázového zdroje napájení a kompresor se spouští metodou ZAPNUTÍ/VYPNUTÍ.

Pokud existuje možnost záměny fází po krátkodobém výpadku proudu a napájení je ZAPNUTO a opět VYPNUTO během provozu zařízení, připojte místní ochranný okruh proti záměně fází. Spuštění výrobku se zaměněnými fázemi může poškodit kompresor a další součásti.

3 Specifické bezpečnostní pokyny pro instalačního technika

Vždy dodržujte následující bezpečnostní pokyny a předpisy.

Instalace jednotky (viz také "6 Instalace jednotky" [▶ 22])



VÝSTRAHA

Instalace musí být provedena instalačním technikem a vybrané materiály a instalace musejí vyhovovat platné legislativě. V Evropě je příslušnou normou EN378.



VÝSTRAHA

Zařízení musí být uloženo v dobře větrané místnosti se správnými rozměry bez nepřetržitě pracujících zdrojů zažehnutí (například otevřený plamen, pracující plynové zařízení nebo elektrické topidlo). Velikost místnosti by měla být stanovena v obecných bezpečnostních upozorněních.



UPOZORNĚNÍ

U stěn obsahujících kovové rámy nebo desky zajistěte použití potrubí uloženého do stěny a u průchozích otvorů odpovídajících krytů, aby nedošlo k možnému zahřátí, úrazu elektrickým proudem nebo požáru.

Instalace potrubí (viz také "7 Instalace potrubí" [▶ 33])



A2L

VÝSTRAHA: MÍRNĚ HOŘLAVÝ MATERIÁL

Chladivo uvnitř této jednotky je mírně hořlavé.



UPOZORNĚNÍ

Potrubí a spoje děleného systému musí být zhotoveny s trvalými spoji, jsou-li uvnitř obsazené plochy, s výjimkou spojů, které přímo spojují potrubí s vnitřními jednotkami.



NEBEZPEČÍ: RIZIKO POPÁLENÍ / OPAŘENÍ



UPOZORNĚNÍ

- Nedokonalé propojení převlečnými spoji může způsobit únik plynného chladiva.
- NEPOUŽÍVEJTE převlečné spoje opakovaně. Používejte nové převlečné spoje, zabráníte tak úniku plynného chladiva.
- Používejte převlečné matice dodané s jednotkou. Použití jiných převlečných matic může způsobit únik chladicího plynu.

Elektrická instalace (viz také "8 Elektrická instalace" [▶ 39])



NEBEZPEČÍ: ÚRAZ ELEKTRICKÝM PROUDEM



VÝSTRAHA

Pro napájecí kabely VŽDY používejte vícežilový kabel.



VÝSTRAHA

- Veškeré zapojení elektrické instalace MUSÍ být provedeno autorizovaným elektrotechnikem a MUSÍ odpovídat národním předpisům pro elektrické instalace.
- Proveďte elektrické zapojení pevné kabeláže.
- Veškeré dodávané a použité součásti a všechna elektrická zařízení MUSEJÍ odpovídat příslušné legislativě.



VÝSTRAHA

- Pokud v napájení chybí nebo je špatně zapojená nulová fáze, může dojít k poškození zařízení.
- Zajistěte náležité uzemnění. NEUZEMŇUJTE jednotku k potrubí užitkové vody, pohlcovači vlnových rážů ani k uzemnění telefonní linky. Nedokonalé uzemnění může způsobit úrazy elektrickým proudem.
- Nainstalujte požadované pojistky nebo samočinné jističe.
- Zajistěte elektrické rozvody kabelovými páskami tak, aby se NEDOTÝKALY ostrých hran nebo potrubí, zvláště na vysokotlaké straně.
- NEPOUŽÍVEJTE zapáskované vodiče, prodlužovací šňůry ani přípojky z hvězdicového systému. Mohou způsobit přehřívání a úrazy elektrickým proudem nebo požár.
- NEINSTALUJTE kondenzátor, který způsobuje posun fáze, protože tato jednotka je vybavena měničem. Kondenzátor, který způsobuje posun fáze. Sníží výkon a může způsobit nehody.



VÝSTRAHA

Použijte odpojovací jistič se všemi póly s odstupem kontaktů alespoň 3 mm, který zajišťuje úplné odpojení při přepětí v kategorii III.



VÝSTRAHA

Je-li napájecí kabel poškozen, je NUTNÉ provést jeho výměnu výrobcem, jeho zástupcem nebo jinou oprávněnou osobou, aby bylo vyloučeno riziko úrazu elektrickým proudem nebo jiného nebezpečí.



VÝSTRAHA

NEPŘIPOJUJTE napájecí kabel k vnitřní jednotce. Mohlo by to způsobit úraz elektrickým proudem nebo požár.



VÝSTRAHA

- Uvnitř produktu NEPOUŽÍVEJTE elektrické součástky zakoupené v běžných obchodech.
- Napájení pro vypouštěcí čerpadlo atd. NEVYVÁDĚJTE ze svorkovnice. Mohlo by to způsobit úraz elektrickým proudem nebo požár.



VÝSTRAHA

Udržujte propojovací kabeláž vždy mimo kontakt měděným potrubím bez tepelné izolace, protože toto potrubí bude velmi horké.

4 Informace o krabici

Mějte na paměti následující:

- Při dodání MUSÍ být jednotka zkontrolována, zda není poškozena a zda je kompletní. Jakékoliv poškození nebo chybějící součásti MUSÍ být ihned nahlášeny zástupci dopravce odpovědnému za reklamacce.
- Zabalenou jednotku dopravte co nejdříve ke konečnému místu instalace, aby nedošlo k jejímu poškození během dopravy.
- Připravte si předem cestu, po které chcete jednotku přesunout do konečné montážní polohy.
- Při manipulaci s jednotkou je třeba dbát následujících zásad:



Jde o křehké zboží; s jednotkou jednejte opatrně.



Jednotku nepřeklápějte, aby nedošlo k poškození.

4.1 Vnitřní jednotka

4.1.1 Vybalení vnitřní jednotky

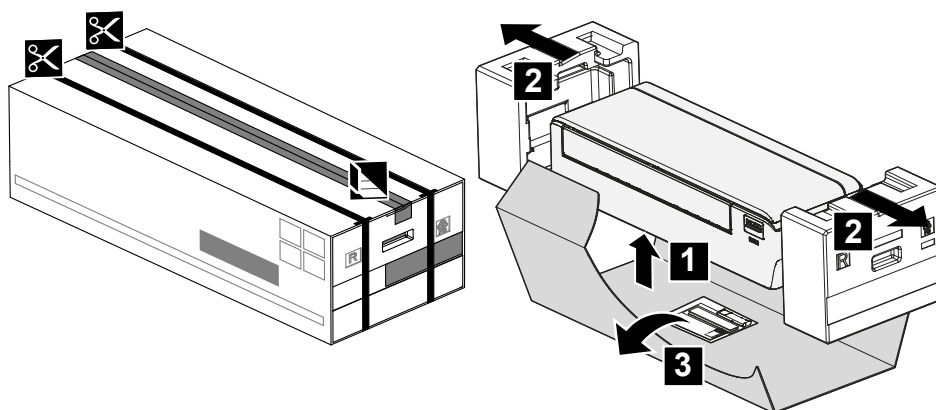

4.1.2 Vyjmutí veškerého příslušenství z vnitřní jednotky

1 Odebrat:

- sáček s příslušenstvím na spodní straně obalu;
- upevňovací desku upevněnou na zadní straně vnitřní jednotky;
- náhradní štítek SSID umístěný na čelní mřížce.

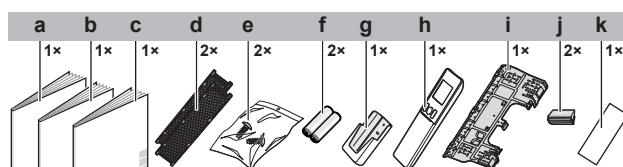

- a Instalační příručka
- b Návod k obsluze
- c Všeobecná bezpečnostní upozornění
- d Dezodorizační filtr z apatitu titanu a stříbrný čistící filtr (filtr se stříbrnými ionty)
- e Upevňovací šroub vnitřní jednotky (M4×12L). Viz také "[9.3 Montáž vnitřní jednotky na upevňovací desku](#)" [▶ 46].
- f Suchá baterie AAA.LR03 (alkalická) pro bezdrátový dálkový ovladač
- g Držák pro bezdrátový dálkový ovladač (uživatelské rozhraní)
- h Bezdrátový dálkový ovladač (uživatelské rozhraní)

- i Montážní deska
- j Kryt šroubu
- k Náhradní štítek SSID s ochrannou vrstvou (upevněný na jednotce)

- **Náhradní štítek SSID.** Náhradní štítek nevyhazujte. Udržujte jej na bezpečném místě pro případ, že jej budete v budoucnosti potřebovat (například při výměně přední mřížky jej upevněte na novou).

5 Informace o jednotce



A2L

VÝSTRAHA: MÍRNĚ HOŘLAVÝ MATERIÁL

Chladivo uvnitř této jednotky je mírně hořlavé.

5.1 Uspořádání systému

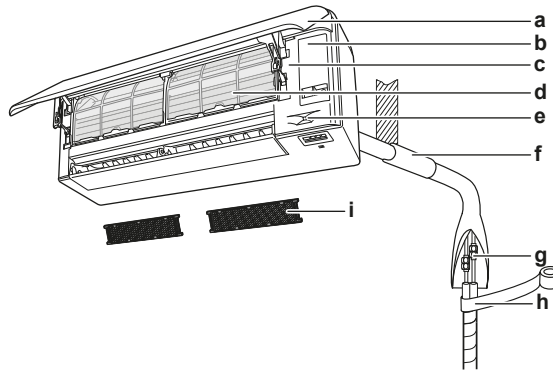

- a Přední panel
- b Servisní kryt
- c Štítek SSID
- d Vzduchový filtr
- e Snímač Intelligent Eye
- f Otvor k vedení potrubí utěsněte tmelem
- g Potrubí s chladivem, odtoková hadice a propojovací kabel
- h Izolační páska
- i Dezodorizační filtr z apatitu titanu a stříbrný čistící filtr (filtr se stříbrnými ionty)

5.2 Provozní rozsah

Aby byl zaručen bezpečný a účinný provoz, používejte systém v povoleném rozsahu teplot a vlhkosti vzduchu.

	Chlazení a sušení ^{(a)(b)}	Topení ^(a)
Venkovní teplota	-10~46°C DB	-15~24°C DB
Vnitřní teplota	18~32°C DB	10~30°C DB
Vnitřní vlhkost	≤80% ^(a)	—

^(a) Bezpečnostní zařízení může zastavit provoz systému, pokud jednotka pracuje mimo provozní rozsah.

^(b) Kondenzace a odkap vody může nastat v případě, že jednotka pracuje mimo provozní rozsah.

5.3 O bezdrátové síti LAN

Podrobné technické údaje, pokyny k instalaci, způsoby nastavení, časté dotazy, prohlášení o shodě a nejnovější verze této příručky naleznete na webu app.daikineurope.com.



INFORMACE: Prohlášení o shodě

- Společnost Daikin Industries Czech Republic s.r.o. prohlašuje, že rádiové zařízení typu umístěného v této jednotce je ve shodě se směrnicí 2014/53/EU a SI 2017/1206: Radio Equipment Regulations 2017 (Předpisy pro rádiová zařízení z roku 2017).
- Tato jednotka je považována za kombinované zařízení podle definice směrnice 2014/53/EU a SI 2017/1206: Radio Equipment Regulations 2017 (Předpisy pro rádiová zařízení z roku 2017).

5.3.1 Bezpečnostní upozornění při použití bezdrátové sítě LAN

NEPOUŽÍVEJTE v blízkosti následujících zařízení:

- **Lékařské zařízení.** Například: Osoby používající kardiostimulátor nebo defibrilátory. Tento výrobek může způsobit elektromagnetické rušení.
- **Zařízení pro automatické ovládání.** Například: Automatické dveře nebo zařízení pro požární alarmy. Tento výrobek může způsobit chybnou funkci zařízení.
- **Mikrovlnná trouba.** Může ovlivnit bezdrátovou komunikaci LAN.

5.3.2 Základní parametry

Parametr	Hodnota
Frekvenční rozsah	2400~2483,5 MHz
Rádiový protokol	IEEE 802.11b/g/n
Kanál rádiové frekvence	1~13
Výstupní výkon	13 dBm
Efektivní vyzářený výkon	15 dBm (11b) / 14 dBm (11g) / 14 dBm (11n)
Napájení	14 V DC / 100 mA

5.3.3 Nastavení bezdrátové sítě LAN

Zákazník je odpovědný za poskytnutí:

- Chytrý telefon nebo tablet s minimální podporovanou verzí systémů Android nebo iOS, jak je uvedeno na webu app.daikineurope.com.
- Připojení k Internetu nebo komunikační zařízení, například modem, směrovač atd.
- Bezdrátový přístupový bod LAN.
- Instalovaná bezplatná aplikace ONECTA.

Pokyny pro instalaci aplikace ONECTA

- 1 Přejděte do obchodu Google Play (pro zařízení se systémem Android) nebo do obchodu App Store (pro zařízení se systémem iOS) a vyhledejte heslo "ONECTA".
- 2 Při instalaci aplikace ONECTA postupujte podle pokynů na obrazovce.



INFORMACE

Naskenujte QR kód a stáhněte si a nainstalujte aplikaci ONECTA do svého mobilního telefonu nebo tabletu:



6 Instalace jednotky



VÝSTRAHA

Instalace musí být provedena instalačním technikem a vybrané materiály a instalace musejí vyhovovat platné legislativě. V Evropě je příslušnou normou EN378.

V této kapitole

6.1	Příprava místa instalace.....	22
6.1.1	Požadavky na místo instalace pro vnitřní jednotku.....	22
6.2	Otevření jednotky.....	24
6.2.1	Otevření čelního panelu.....	24
6.2.2	Demontáž předního panelu.....	24
6.2.3	Otevření servisního krytu.....	25
6.2.4	Demontáž čelní mřížky.....	25
6.2.5	Demontáž krytu elektrické skříňe.....	26
6.3	Montáž vnitřní jednotky.....	27
6.3.1	Instalace upevňovací desky.....	27
6.3.2	Vrtání otvoru ve stěně.....	28
6.3.3	Demontáž krytu hrdla potrubí.....	29
6.4	Připojení vypouštěcího potrubí.....	29
6.4.1	Obecné pokyny.....	29
6.4.2	Připojení potrubí zprava, zprava zezadu nebo zprava zdola.....	30
6.4.3	Připojení potrubí zleva, zleva zezadu nebo zleva zdola.....	31
6.4.4	Kontrola úniků vody.....	32

6.1 Příprava místa instalace

Vyberte místo instalace s dostatečným prostorem pro přepravu jednotky jak na místo, tak z místa její instalace.

Jednotku NEINSTALUJTE na místa, která jsou často využívána jako pracoviště. Při provádění stavebních prací (například broušení, vrtání), u kterých se vytváří velké množství prachu, je NUTNÉ jednotku zakrýt.



VÝSTRAHA

Zařízení musí být uloženo v dobře větrané místnosti se správnými rozměry bez nepřetržitě pracujících zdrojů zažehnutí (například otevřený plamen, pracující plynové zařízení nebo elektrické topidlo). Velikost místnosti by měla být stanovena v obecných bezpečnostních upozorněních.

6.1.1 Požadavky na místo instalace pro vnitřní jednotku



INFORMACE

Přečtěte si také bezpečnostní opatření a požadavky v "[2 Všeobecná bezpečnostní opatření](#)" [[▶](#) 7].



INFORMACE

Hladina akustického tlaku je nižší než 70 dB(A).

- **Průtok vzduchu.** Zajistěte, aby nic neblokovalo průtok vzduchu.
- **Drenáž.** Ujistěte se, že kondenzovanou vodu lze správně odvádět.

- **Izolace stěny.** Jestliže teplota stěny přesahuje 30°C a relativní vlhkost vzduchu 80%, nebo pokud se do stěny přivádí čerstvý vzduch, je třeba použít další izolaci (polyetylenovou pěnu o tloušťce nejméně 10 mm).
- **Pevnost stěny.** Zkontrolujte, zda je pevnost stěny nebo podlahy dostatečná, aby mohly nést hmotnost jednotky. Pokud si nejste jisti, před instalací jednotky stěnu nebo podlahu vyztužte.

Z důvodů zamezení rušení obrazu dbejte na to, aby byl napájecí kabel veden ve vzdálenosti nejméně 1 m od televizních a rozhlasových přijímačů. Podle typu radiových vln NEMUSÍ BÝT vzdálenost 3 metry k eliminaci šumu dostatečná.

- Vyberte místo, u něhož nebude provozní hluk nebo horký vzduch vycházející z jednotky obtěžovat ani působit problémy a dále tak, aby místo odpovídalo legislativním požadavkům.
- **Zářivková světla.** Při instalaci bezdrátového dálkového ovladače (uživatelského rozhraní) v místnosti se zářivkovými světly mějte na paměti následující pokyny, jejichž dodržáním zabráníte rušení:
 - Nainstalujte bezdrátový dálkový ovladač (uživatelské rozhraní) co nejbližší k vnitřní jednotce.
 - Vnitřní jednotku instalujte co nejdále od zářivkových světel.

NEDOPORUČUJE SE instalovat jednotku do následujících míst, protože to může zkrátit její životnost:

- V místech se značně kolísajícím napájením
- Ve vozidlech nebo na lodích
- V místech s výskytem kyselých nebo zásaditých par
- Místa s možným výskytem mlhy, sprejů nebo par minerálních olejů v atmosféře. Plastové díly by se mohly poškodit a vypadnout nebo způsobit únik vody.
- Na místech, kde jednotka bude vystavena přímému slunečnímu záření.
- V koupelnách.
- Oblasti citlivé na hluk (například ložnice), aby hluk provozu jednotky nezpůsobil žádné potíže.



POZNÁMKA

NEUMÍSTUJTE předměty pod vnitřní nebo vnější jednotku, pokud by mohly zvlhnout. Jinak mohou kondenzace na jednotce či na potrubí chladiva, znečištění vzduchového filtru nebo zanesení odpadu způsobit odkapávání, které může znečistit nebo poškodit předmět pod jednotkou.

- **Odstupy umístění.** Namontujte jednotku alespoň 1,8 metru od podlahy a udržujte následující odstupy od stěn a stropu:

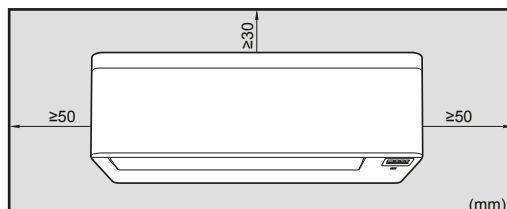

Poznámka: Zajistěte, aby se v dosahu 500 mm od infračerveného přijímače signálu nenacházely žádné překážky. Mohou ovlivnit výkonnost příjmu bezdrátového dálkového ovladače.

6.2 Otevření jednotky

6.2.1 Otevření čelního panelu

- 1 Podržte přední panel za úchyty na obou stranách a otevřete jej.

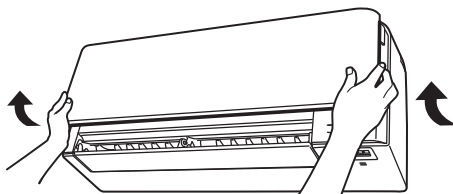

- 2 Zatlačte dolů oba zámky na zadní straně předního panelu.
- 3 Otevřete přední panel, dokud podpěra nezapadne do upevňovacích výčnělků.

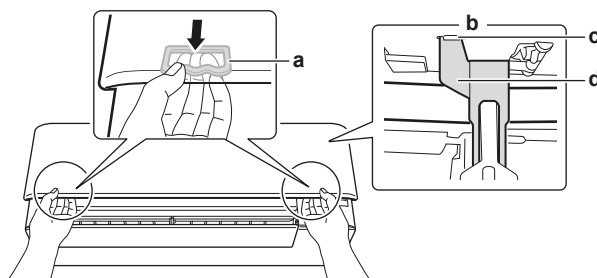

- a Zámek (1 na každé straně)
- b Zadní strana předního panelu
- c Upevňovací výčnělek
- d Opěra

6.2.2 Demontáž předního panelu



INFORMACE

Demontujte přední panel pouze v případě, že jej MUSÍTE vyměnit.

- 1 Otevřete čelní panel. Viz "6.2.1 Otevření čelního panelu" [▶ 24].
- 2 Otevřete zámky panelu na zadní straně jednotky (1 na každé straně).

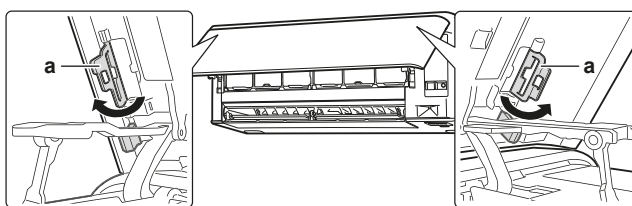

- a Zámek panelu

- 3 Zatlačte pravé rameno mírně doprava a odpojte hřídel od drážky na pravé straně.

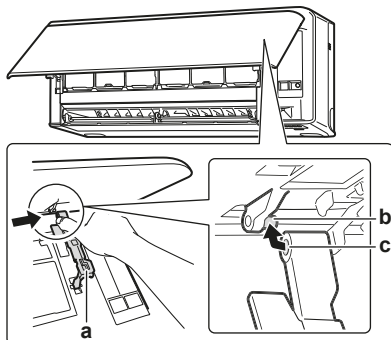

- a Rameno
- b Hřídel
- c Drážka hřídele

- 4 Poté rozpojte hřídel předního panelu od drážky na levé straně.

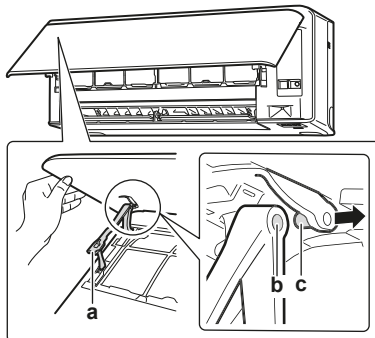

- a Rameno
- b Drážka hřídele
- c Hřídel

- 5 Odejměte přední panel.
- 6 Přední panel namontujte provedením postupu v obráceném pořadí.

6.2.3 Otevření servisního krytu

- 1 Demontujte 1 šroub servisního krytu.
- 2 Vytáhněte servisní kryt vodorovně směrem od jednotky.

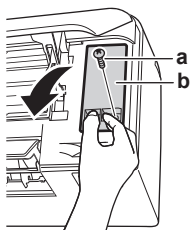

- a Šroub servisního krytu
- b Servisní kryt



POZNÁMKA

Při uzavírání servisního krytu zajistěte, aby krouticí moment při dotažení nepřekročil 1,4 ($\pm 0,2$) Nm.

6.2.4 Demontáž čelní mřížky



UPOZORNĚNÍ

Používejte adekvátní osobní ochranné pomůcky (ochranné rukavice, bezpečnostní brýle,...) při instalaci, údržbě nebo provádění servisu systému.

- 1 Otevřete přední panel. Viz také "[6.2.1 Otevření čelního panelu](#)" [▶ 24].
- 2 Sejměte servisní kryt. Viz také "[6.2.3 Otevření servisního krytu](#)" [▶ 25].
- 3 Demontujte kabelový svazek z kabelové svorky a odpojte jej od konektoru.
- 4 Demontujte klapku zatlačením na ní doleva a vytáhněte směrem k sobě.
- 5 Demontujte 2 šroubovací kryty pomocí dlouhé rovné desky, například pravitka obaleného v hadru, a demontujte 2 šrouby.

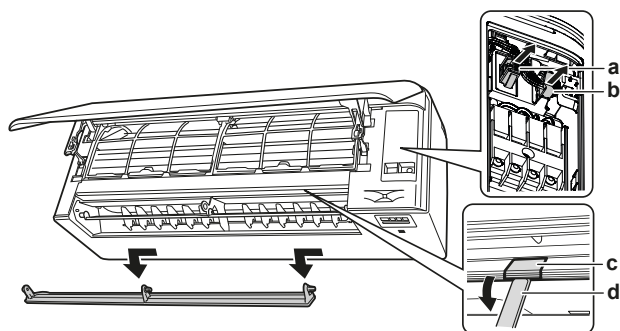

- a Konektor
- b Kabelová příchytka
- c Kryt šroubu
- d Dlouhá plochá deska obalená do hadru

- 6 Zatlačte přední mřížku nahoru a pak směrem k upevňovací desce a sejměte mřížku z 3 háků.

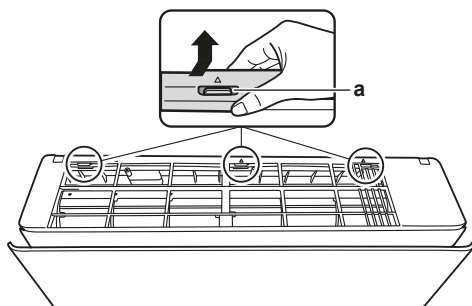

- a Hák

Předpoklad: Pokud je pracovní prostor omezen.

- 7 Zasuňte plochý šroubovák vedle háků.
- 8 Vytáhněte přední mřížku nahoru pomocí plochého šroubováku a zatlačte směrem k upevňovací desce.

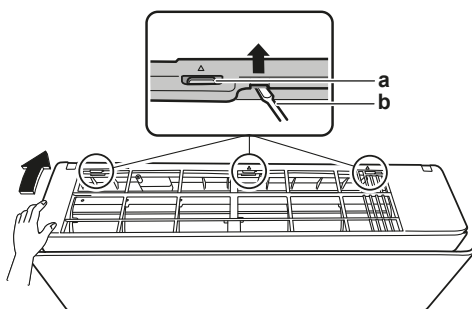

- a Hák
- b Plochý šroubovák

6.2.5 Demontáž krytu elektrické skříně

Předpoklad: Demontujte přední mřížku.

- 1 Vyšroubujte 1 šroub horního krytu elektrické skříně.
- 2 Otevřete kryt elektrické skříně zatažením směrem dopředu.
- 3 Demontujte z 2 zadních háků kryt elektrické skříně.

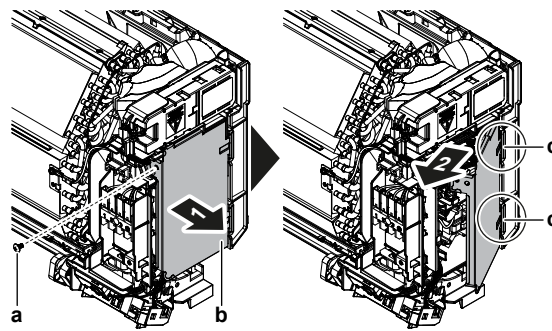

- a Šroub
- b Elektrická skříň
- c Zadní hák

- 4 Chcete-li namontovat kryt, nejprve upevněte elektrickou skříň na háky, uzavřete ji a pak namontujte šrouby.



POZNÁMKA

Při uzavírání krytu elektrické skříňe zajistěte, aby krouticí moment při dotažení NEPŘEKROČIL 2,0 (±0,2) Nm.

6.3 Montáž vnitřní jednotky

V této kapitole

6.3.1	Instalace upevňovací desky.....	27
6.3.2	Vrtání otvoru ve stěně	28
6.3.3	Demontáž krytu hrdla potrubí	29

6.3.1 Instalace upevňovací desky

- 1 Namontujte dočasně upevňovací desku.
- 2 Upevňovací desku vyrovnejte.
- 3 Označte středy míst vrtání na stěně pomocí páskového měřítka. Umístěte konec páskového měřítka na značku "b".
- 4 Dokončete montáž zajištěním upevňovací desky na stěně pomocí šroubů M4×25L (místní dodávka).

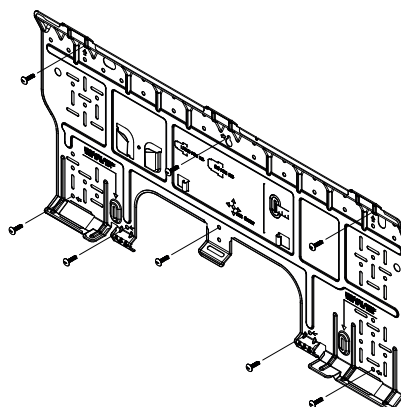

INFORMACE

Sejmutý kryt vstupu potrubí lze uložit do kapsy montážní desky.

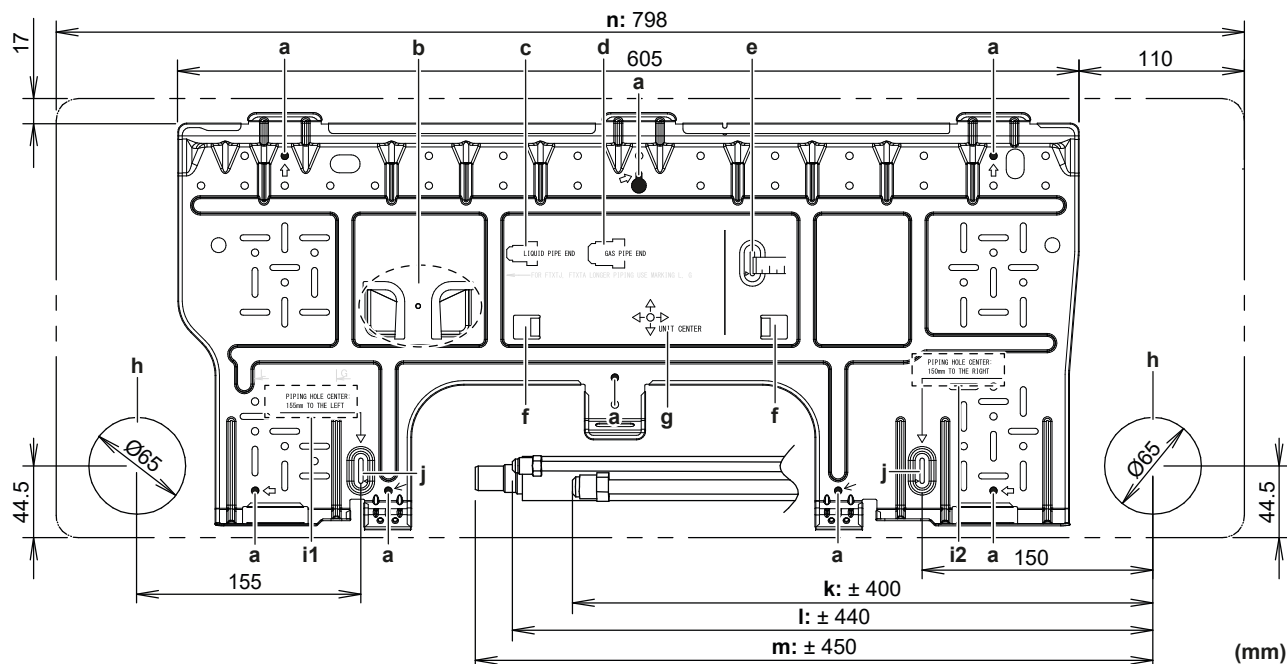

- a Doporučené body k uchycení upevňovací desky
- b Kapsa pro kryt vstupu potrubí
- c Konec potrubí kapaliny
- d Konec potrubí plynu
- e Použijte svinovací metr (viz obrázek)
- f Výčnělky pro umístění vodováhy
- g Střed jednotky
- h Otvor pro integrované potrubí $\varnothing 65$ mm

- i1 Střed otvoru potrubí: 155 mm vlevo
- i2 Střed otvoru potrubí: 150 mm vpravo
- j Místo pro uložení páskového měřítka na značku "▷"
- k Délka potrubí plynu
- l Délka potrubí kapaliny
- m Délka vypouštěcí hadice
- n Obrys jednotky

6.3.2 Vrtání otvoru ve stěně



UPOZORNĚNÍ

U stěn obsahujících kovové rámy nebo desky zajistěte použití potrubí uloženého do stěny a u průchozích otvorů odpovídajících krytů, aby nedošlo k možnému zahřátí, úrazu elektrickým proudem nebo požáru.



POZNÁMKA

Zkontrolujte, zda jsou mezery kolem potrubí dobře utěsněné vhodným těsnícím materiálem (běžná dodávka), aby nedocházelo k prosakování vody.

- 1 Ve stěně vyvrtejte průchozí otvor o průměru 65 mm tak, aby měl otvor šikmý sklon směrem k vnější straně.
- 2 Do otvoru zasuňte potrubí uloženého do stěny.
- 3 Do potrubí ve stěně vložte kryt.

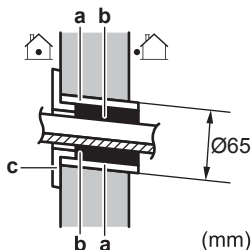

- a Potrubí uložené ve stěně
- b Tmel
- c Kryt otvoru ve stěně

- 4 Po dokončení zapojení kabeláže, potrubí chladiva a vypouštěcího potrubí NEZAPOMEŇTE utěsnit mezery těsnicím tmelem.

6.3.3 Demontáž krytu hrdla potrubí



INFORMACE

Chcete-li připojit potrubí na pravé straně, vpravo dole, na levé straně nebo vlevo dole, MUSÍ být kryt hrdla potrubí odstraněn.

- 1 Nožem nebo pilkou vyřízněte stínovanou část přední mřížky.

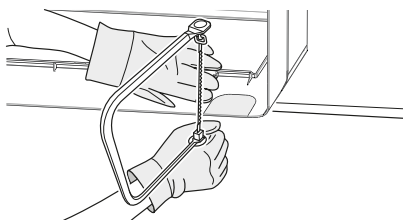

- 2 Odstraňte otěpy podél řezu pomocí půlkulatého pilníku.

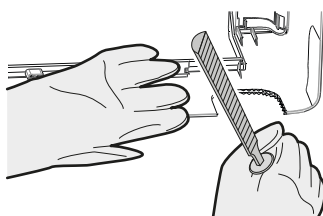

POZNÁMKA

NEPOUŽÍVEJTE k odstranění krytu hrdla potrubí štípací kleště, protože by to způsobilo poškození přední mřížky.

6.4 Připojení vypouštěcího potrubí

V této kapitole

6.4.1	Obecné pokyny.....	29
6.4.2	Připojení potrubí zprava, zprava zezadu nebo zprava zdola.....	30
6.4.3	Připojení potrubí zleva, zleva zezadu nebo zleva zdola.....	31
6.4.4	Kontrola úniků vody.....	32

6.4.1 Obecné pokyny

- **Délka potrubí.** Udržujte vypouštěcí potrubí co nejkratší.
- **Velikost potrubí.** Jestliže je nutné prodloužení odtokové hadice nebo je třeba používat vestavěné odtokové potrubí, použijte odpovídající součásti, které odpovídají rozměru hrdla hadice.

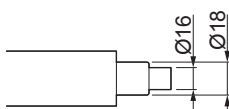

**POZNÁMKA**

- Vypouštěcí hadici instalujte se spádem.
- Není povolen vznik kapes.
- Konec vypouštěcí hadice NEUMISŤUJTE do vody.

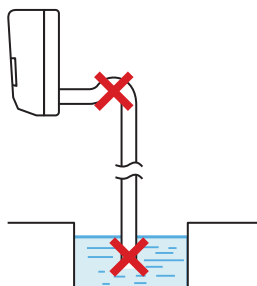

- **Prodlužovací vypouštěcí hadice.** Chcete-li prodloužit vypouštěcí hadici, použijte hadici s vnitřním průměrem $\varnothing 16$ mm z místní dodávky. NEZAPOMEŇTE použít tepelnou izolaci na vnitřní část prodlužovací hadice.

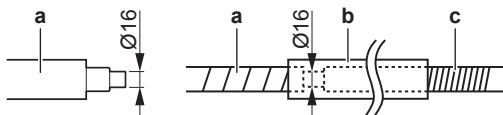

- a Odtoková hadice dodávaná s vnitřní jednotkou
- b Trubice tepelné izolace (místní dodávka)
- c Prodlužovací odtoková hadice

- **Tuhá trubka z PVC.** Pokud připojujete tuhou trubku z PVC (jmenovitý $\varnothing 13$ mm) přímo na vypouštěcí hadici s integrovaným potrubím, použijte vypouštěcí přípojku (jmenovitý $\varnothing 13$ mm) z místní dodávky.

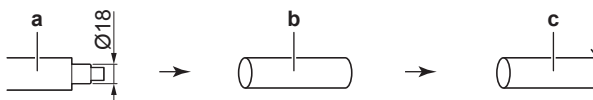

- a Odtoková hadice dodávaná s vnitřní jednotkou
- b Vypouštěcí spojka s jmenovitým $\varnothing 13$ mm (místní dodávka)
- c Tuhá trubka z PVC (místní dodávka)

- **Kondenzace.** Podnikněte opatření proti kondenzaci. Vypouštěcí potrubí uvnitř budovy úplně izolujte.

- 1 Vložte vypouštěcí hadici do vypouštěcí trubky, jak je znázorněno na obrázku. V takovém případě nebude vytažena z odtokového potrubí.

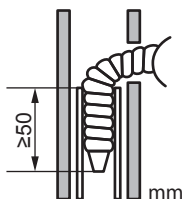

6.4.2 Připojení potrubí zprava, zprava zezadu nebo zprava zdola

**INFORMACE**

Tovární konfigurace je určena pro připojení potrubí z pravé strany. Pro připojení z levé strany demontujte potrubí z pravé strany a namontujte jej na stranu levou.

- 1 Upevněte vypouštěcí hadici pomocí samolepicí vinylové pásky k dolní straně potrubí chladiwa.
- 2 Obalte vypouštěcí hadici s potrubím chladiwa společně izolační páskou.

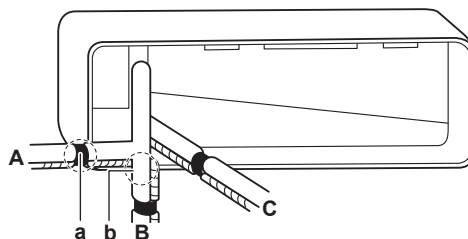

- A Potrubí zprava
- B Potrubí zprava zdola
- C Potrubí zprava zezadu
- a Sejměte kryt vstupu potrubí - zde pro potrubí zprava
- b Sejměte kryt vstupu potrubí - zde pro potrubí zprava zdola

6.4.3 Připojení potrubí zleva, zleva zezadu nebo zleva zdola



INFORMACE

Tovární konfigurace je určena pro připojení potrubí z pravé strany. Pro připojení z levé strany demontujte potrubí z pravé strany a namontujte jej na stranu levou.

- 1 Demontujte upevňovací šroub izolace na pravé straně, poté odstraňte odtokovou hadici.
- 2 Vyjměte vypouštěcí zátku nalevo a vsaďte ji napravo.



POZNÁMKA

Při montáži **NEPOUŽÍVEJTE** mazací oleje (chladicí olej) na vypouštěcí zátku. Vypouštěcí zátku by se mohla poškodit a způsobit únik.

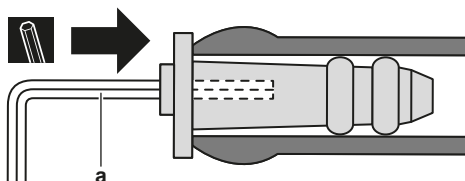

a Šestihranný klíč 4 mm

- 3 Vložte vypouštěcí hadici na levou stranu a nezapomeňte ji dotáhnout upevňovacím šroubem; jinak by mohlo dojít k úniku.

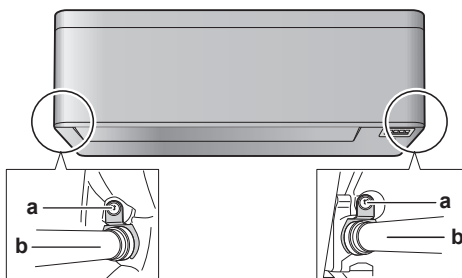

a Šroub k upevnění izolace
b Vypouštěcí hadice

- 4 Vypouštěcí hadici připojte ke spodní straně potrubí chladiva pomocí samolepicí vinylové pásky.

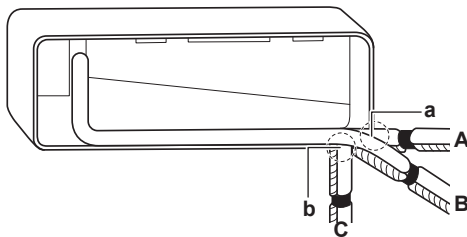

- A** Potrubí zleva ze strany
- B** Potrubí zleva zezadu
- C** Potrubí zleva zdola
- a** Sejměte kryt vstupu potrubí - zde pro potrubí zleva
- b** Sejměte kryt vstupu potrubí - zde pro potrubí zleva zdola

6.4.4 Kontrola úniků vody

- 1** Vyměňte vzduchové filtry.
- 2** Do vypouštěcí vany nalijte pozvolna přibližně 1 litr vody a zkontrolujte případnou netěsnost.

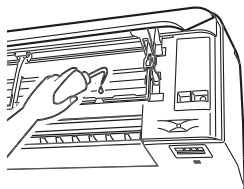

7 Instalace potrubí

V této kapitole

7.1	Příprava potrubí chladiva.....	33
7.1.1	Požadavek na chladicího potrubí.....	33
7.1.2	Izolace chladivového potrubí.....	34
7.2	Připojení potrubí chladiva.....	34
7.2.1	O připojení potrubí chladiva.....	34
7.2.2	Bezpečnostní upozornění pro připojování potrubí chladiva.....	35
7.2.3	Pokyny pro připojování potrubí chladiva.....	36
7.2.4	Návod k ohýbání potrubí.....	36
7.2.5	Převlečný spoj konce potrubí.....	36
7.2.6	Připojení potrubí chladiva k vnitřní jednotce.....	37
7.2.7	Kontrola těsnosti potrubních spojů chladiva po naplnění chladiva.....	38

7.1 Příprava potrubí chladiva

7.1.1 Požadavek na chladicího potrubí



UPOZORNĚNÍ

Potrubí a spoje děleného systému musí být zhotoveny s trvalými spoji, jsou-li uvnitř obsazené plochy, s výjimkou spojů, které přímo spojují potrubí s vnitřními jednotkami.



POZNÁMKA

Potrubí a další součásti pod tlakem musejí být vhodné pro používané chladivo. Na chladivo používejte bezešvé měděné potrubí odkysličené kyselinou fosforečnou.



INFORMACE

Přečtěte si také bezpečnostní opatření a požadavky v "2 Všeobecná bezpečnostní opatření" [▶ 7].

- Množství cizích materiálů uvnitř potrubí – včetně olejů používaných při výrobě – musí být ≤ 30 mg/10 m.



Průměr potrubí chladiva

Použijte stejné průměry jako spojení na venkovních jednotkách:

Třída	Vnější průměr potrubí (mm)	
	Potrubí kapaliny	Potrubí plynu
15~42	Ø6,4	Ø9,5
50	Ø6,4	Ø12,7

Materiál potrubí chladiva

- **Materiál potrubí:** bezešvé měděné potrubí odkysličené kyselinou fosforečnou
- **Spojení s převlečnou maticí:** Používejte pouze žíhaný materiál.
- **Stupeň pnutí a tloušťka stěny potrubí:**

Vnější průměr (Ø)	Stupeň pnutí	Tloušťka (t) ^(a)	
6,4 mm (1/4")	Žíhaný (O)	≥0,8 mm	
9,5 mm (3/8")			
12,7 mm (1/2")			

^(a) V závislosti na příslušné legislativě a maximálním pracovním tlaku jednotky (viz "PS High" na typovém štítku jednotky) se může vyžadovat větší tloušťka stěny potrubí.

7.1.2 Izolace chladivového potrubí

- Jako izolační materiál použijte polyetylénovou pěnu:
 - s intenzitou přestupu tepla 0,041 až 0,052 W/mK (0,035 až 0,045 kcal/mh°C)
 - s tepelným odporem minimálně 120°C
- Tloušťka izolace:

Vnější průměr potrubí (Ø _p)	Vnitřní průměr potrubí (Ø _i)	Tloušťka izolace (t)
6,4 mm (1/4")	8~10 mm	≥10 mm
9,5 mm (3/8")	12~15 mm	≥13 mm
12,7 mm (1/2")	14~16 mm	≥13 mm

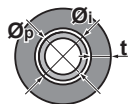

Přesahuje-li teplota 30°C a relativní vlhkost přesahuje RH 80%, tloušťka izolačního materiálu by měla být nejméně 20 mm, aby se předešlo možnosti kondenzace par na povrchu izolace.

7.2 Připojení potrubí chladiva

7.2.1 O připojení potrubí chladiva

Před připojením potrubí chladiva

Zkontrolujte, zda je namontovaná venkovní a vnitřní jednotka.

Typický pracovní postup

Připojení potrubí chladiva zahrnuje:

- Připojení potrubí chladiva k vnitřní jednotce
- Připojení potrubí chladiva k venkovní jednotce
- Izolování potrubí chladiva
- Mějte na paměti následující pokyny:
 - Ohýbání potrubí
 - Převlečné rozšíření konce potrubí
 - Použití uzavíracích ventilů

7.2.2 Bezpečnostní upozornění pro připojování potrubí chladiva

**INFORMACE**

Prostudujte si rovněž bezpečnostní upozornění a požadavky uvedené v kapitole:

- "2 Všeobecná bezpečnostní opatření" [► 7]
- "7.1 Příprava potrubí chladiva" [► 33]

**NEBEZPEČÍ: RIZIKO POPÁLENÍ / OPAŘENÍ****POZNÁMKA**

- Použijte převlečnou matici upevněnou k tělesu jednotky.
- Aby nedošlo k úniku plynů, chladicí olej aplikujte POUZE na vnitřní povrch převlečného spoje. Používejte výhradně chladicí olej určený pro chladivo R32 (FW68DA).
- NEPOUŽÍVEJTE spoje opakovaně.

**POZNÁMKA**

- Na součásti s převlečným rozšířením NEPOUŽÍVEJTE minerální olej.
- Aby mohla být zaručena předpokládaná životnost, NIKDY do této jednotky používající chladivo R32 neinstalujte sušičku. Vysoušecí materiál by se mohl rozpouštět a zničit systém.

**POZNÁMKA**

U potrubí chladiva vezměte v úvahu následující bezpečnostní opatření:

- Zabraňte, aby se do chladicího cyklu nepřimíchal jiný materiál než určené chladivo (například vzduch).
- K doplnění chladiva používejte výhradně typ R32.
- Při instalaci používejte výhradně nástroje (například sada pro připojení tlakoměru atd.) používané pro instalace R32, jež jsou schopny odolávat potřebnému tlaku, a zamezte cizím materiálům (například minerálním olejům a vlhkosti) v pronikání do systému.
- Potrubí namontujte tak, aby na rozšíření NEPŮSOBILY mechanické síly.
- NENECHÁVEJTE trubky na pracovišti bez dozoru. Pokud instalace NEBUDE provedena do 1 dne, chraňte potrubí dle popisu v následující tabulce, aby se zabránilo vniknutí nečistot, kapalin nebo prachu do potrubí.
- Při protahování měděných trubek skrze stěny (viz obrázek níže) pracujte opatrně.

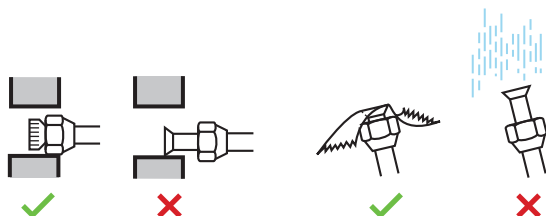

Jednotka	Doba instalace	Metoda ochrany
Venkovní jednotka	>1 měsíc	Potrubí uzavřete
	<1 měsíc	Potrubí uzavřete nebo zalepte páskou
Vnitřní jednotka	Bez ohledu na období	

**POZNÁMKA**

NEOTEVÍREJTE uzavírací ventil chladiva před kontrolou potrubí chladiva. Potřebujete-li doplňovat další chladivo, doporučuje se po doplnění otevřít otevírací ventil chladiva.

7.2.3 Pokyny pro připojování potrubí chladiva

Pro připojování trubek vezměte v úvahu následující pokyny:

- Během připojování převlečné matice naneste na vnitřní povrch rozválcovaného konce olej nebo esterový olej. Před závěrečným dotažením na těsno dotáhněte 3 nebo 4 otáčky rukou.



- Pro povolování převlečné matice používejte VŽDY dva klíče společně.
- Používejte k dotažení převlečné matice VŽDY společně klíč na matice a momentový klíč. Zabráňte tím popraskání matice a netěsnostem.

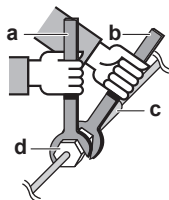

- a Momentový klíč
- b Klíč
- c Spojení potrubí
- d Přeplečná matice

Rozměr potrubí (mm)	Dotahovací moment (N•m)	Rozměry rozválcovaného hrdla (A) (mm)	Tvar rozválcovaného hrdla (mm)
Ø6,4	15~17	8,7~9,1	
Ø9,5	33~39	12,8~13,2	
Ø12,7	50~60	16,2~16,6	

7.2.4 Návod k ohýbání potrubí

K ohýbání potrubí používejte odpovídající nástroje. Všechny ohyby trubek by měly být co nejmenší (poloměr ohybu by měl být 30~40 mm nebo větší).

7.2.5 Přeplečný spoj konce potrubí

**UPOZORNĚNÍ**

- Nedokonalé propojení přeplečnými spoji může způsobit únik plynného chladiva.
- NEPOUŽÍVEJTE přeplečné spoje opakovaně. Používejte nové přeplečné spoje, zabráníte tak úniku plynného chladiva.
- Používejte přeplečné matice dodané s jednotkou. Použití jiných přeplečných matic může způsobit únik chladicího plynu.

1 Konec trubice odřízněte.

- 2 Otřepy z řezné plochy odstraňte směrem dolů tak, aby se odštěpky NEDOSTALY do hadice.

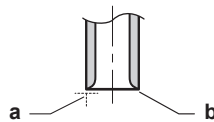

- a Řez provedte přesně v pravém úhlu.
b Odstraňte otřepy.

- 3 Vyšroubujte převlečnou matici z uzavíracího ventilu a převlečnou matici upevněte na potrubí.

- 4 Vytvořte převlečný spoj. Nasadte přesně do polohy znázorněné na obrázku.



	Nástroj určený pro typ R32 (typ spojky)	Běžný nástroj pro převlečný spoj	
		Typ spojky (Typ Ridgid)	Typ s křídlovou maticí (Typ Imperial)
A	0~0,5 mm	1,0~1,5 mm	1,5~2,0 mm

- 5 Zkontrolujte správné provedení převlečného spoje.

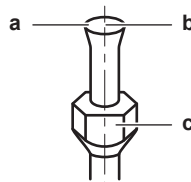

- a Vnitřní povrch převlečného spoje NESMÍ obsahovat trhliny.
b Konec potrubí MUSÍ být rovnoměrně rozšířený do kalíšku a dokonale kruhového tvaru.
c Zkontrolujte zvednutí převlečné matice.

7.2.6 Připojení potrubí chladiva k vnitřní jednotce



A2L

VÝSTRAHA: MÍRNĚ HOŘLAVÝ MATERIÁL

Chladivo uvnitř této jednotky je mírně hořlavé.

- **Délka potrubí.** Udržujte potrubí chladiva co nejkratší.

- 1 Připojte potrubí chladiva k venkovní jednotce pomocí **připojení s převlečnou maticí**.
- 2 Omotejte přípojku chladicího potrubí vinylovou páskou tak, aby se u každého otočení překrývala nejméně polovinou šířky. Udržujte štěrbinu tepelně izolačního krytu potrubí nahoře. Neobtáčejte pásku příliš těsně.

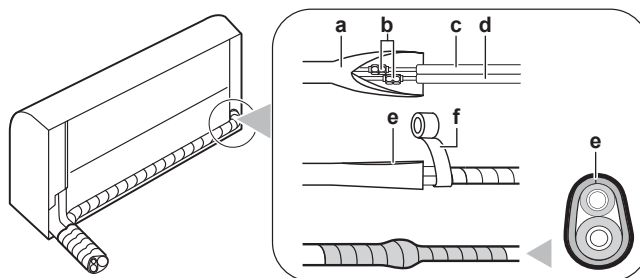

- a Tepelně izolační kryt potrubí (na straně vnitřní jednotky)
b Spojení s převlečnou maticí

- c Potrubí kapaliny (s izolací) (místní dodávka)
- d Potrubí plynu (s izolací) (místní dodávka)
- e Štěrbina na tepelně izolačním krytu potrubí směrem nahoru
- f Vinylová páska (místní dodávka)

- 3 Izolujte** potrubí chladiva, propojovací kabel a vypouštěcí hadici na vnitřní jednotce: Viz "9.1 Izolování vypouštěcího potrubí, potrubí chladiva a propojovacího kabelu" [▶ 45].



POZNÁMKA

Zkontrolujte, zda je izolované celé potrubí chladiva. Jakékoliv volně obnažené potrubí může způsobovat kondenzaci.

7.2.7 Kontrola těsnosti potrubních spojů chladiva po naplnění chladiva

- 1 Proveďte testy těsnosti podle pokynů v instalační příručce venkovní jednotky.
- 2 Naplňte chladivo.
- 3 Zkontrolujte, zda po naplnění nedochází k úniku chladiva (viz níže).

Zkouška těsnosti chladicích spojů vyrobených v terénu v interiéru

- 1 Použijte metodu zkoušky těsnosti s minimální citlivostí 5 g chladiva/rok. Zkouška netěsností při tlaku nejméně 0,25násobku maximálního pracovního tlaku (viz "PS High" na typovém štítku jednotky).

V případě zjištění netěsnosti

- 1 Odsajte chladivo, opravte spoje a test opakujte.

8 Elektrická instalace

V této kapitole

8.1	Informace o připojování elektrického vedení	39
8.1.1	Bezpečnostní opatření při zapojování elektrického vedení	39
8.1.2	Pokyny k zapojování elektrického vedení	40
8.1.3	Specifikace standardních součástí zapojení	42
8.2	Připojení elektrické kabeláže k vnitřní jednotce	42
8.3	Připojení volitelného příslušenství (kabelové uživatelské rozhraní, centrální uživatelské rozhraní atd.)	43

8.1 Informace o připojování elektrického vedení

Před připojením elektrického vedení

Zkontrolujte, zda je potrubí chladiva je připojené a zkontrolované.

Typický pracovní postup

Připojení elektrického vedení se typicky skládá z následujících kroků:

- 1 Zkontrolujte, zda systém napájení splňuje elektrické specifikace jednotek.
- 2 Připojení elektrické kabeláže k venkovní jednotce.
- 3 Připojení elektrické kabeláže k vnitřní jednotce.
- 4 Připojení hlavního síťového napájení.

8.1.1 Bezpečnostní opatření při zapojování elektrického vedení



NEBEZPEČÍ: ÚRAZ ELEKTRICKÝM PROUDEM



VÝSTRAHA

- Veškeré zapojení elektrické instalace MUSÍ být provedeno autorizovaným elektrotechnikem a MUSÍ odpovídat národním předpisům pro elektrické instalace.
- Proveďte elektrické zapojení pevné kabeláže.
- Veškeré dodávané a použité součásti a všechna elektrická zařízení MUSEJÍ odpovídat příslušné legislativě.



VÝSTRAHA

Pro napájecí kabely VŽDY používejte vícežilový kabel.



INFORMACE

Přečtěte si také bezpečnostní opatření a požadavky v "2 Všeobecná bezpečnostní opatření" [▶ 7].



INFORMACE

Prostudujte si také část "8.1.3 Specifikace standardních součástí zapojení" [▶ 42].

**VÝSTRAHA**

- Pokud v napájení chybí nebo je špatně zapojená nulová fáze, může dojít k poškození zařízení.
- Zajistěte náležité uzemnění. NEUZEMŇUJTE jednotku k potrubí užitkové vody, pohlcovači vlnových rážů ani k uzemnění telefonní linky. Nedokonalé uzemnění může způsobit úrazy elektrickým proudem.
- Nainstalujte požadované pojistky nebo samočinné jističe.
- Zajistěte elektrické rozvody kabelovými páskami tak, aby se NEDOTÝKALY ostrých hran nebo potrubí, zvláště na vysokotlaké straně.
- NEPOUŽÍVEJTE zapáskované vodiče, prodlužovací šňůry ani přípojky z hvězdicového systému. Mohou způsobit přehřívání a úrazy elektrickým proudem nebo požár.
- NEINSTALUJTE kondenzátor, který způsobuje posun fáze, protože tato jednotka je vybavena měničem. Kondenzátor, který způsobuje posun fáze. Sníží výkon a může způsobit nehody.

**VÝSTRAHA**

Je-li napájecí kabel poškozen, je NUTNÉ provést jeho výměnu výrobcem, jeho zástupcem nebo jinou oprávněnou osobou, aby bylo vyloučeno riziko úrazu elektrickým proudem nebo jiného nebezpečí.

**VÝSTRAHA**

NEPŘIPOJUJTE napájecí kabel k vnitřní jednotce. Mohlo by to způsobit úraz elektrickým proudem nebo požár.

**VÝSTRAHA**

- Uvnitř produktu NEPOUŽÍVEJTE elektrické součástky zakoupené v běžných obchodech.
- Napájení pro vypouštěcí čerpadlo atd. NEVYVÁDĚJTE ze svorkovnice. Mohlo by to způsobit úraz elektrickým proudem nebo požár.

**VÝSTRAHA**

Udržujte propojovací kabeláž vždy mimo kontakt měděným potrubím bez tepelné izolace, protože toto potrubí bude velmi horké.

8.1.2 Pokyny k zapojování elektrického vedení

**POZNÁMKA**

Doporučujeme použít pevné (jednožilové) vodiče. Pokud jsou použity splétané vodiče, mírně zkrutě prameny pro upevnění konce vodiče pro přímé použití ve svorce nebo vložení do kulaté zamačkávací svorky.

Příprava splétaného vodiče pro instalaci**Způsob 1: Kroucení vodiče**

- 1 Odstraňte izolaci z konců vedení (20 mm).
- 2 Mírně zkrutě konec splétaného vodiče, do podoby "plného" vodiče.

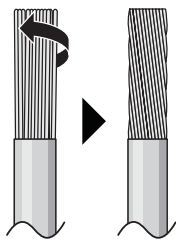

Způsob 2: Použití kulaté zamačkávací svorky

- 1 Stáhněte izolaci z vodičů a mírně zkrutě konec každého z nich.
- 2 Na konec vodiče nasadte zamačkávací očko svorky. Umístěte zamačkávací očko svorky na vodič až po zaizolovanou část a upevněte svorku pomocí vhodného nástroje.

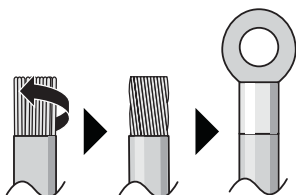

Pro instalaci vodičů použijte následující metody:

Typ vodiče	Způsob instalace
Jednožilový vodič nebo Splétaný vodič zkroutený do podoby "plného" vodiče	<p>a Zkroutený vodič (jednožilový nebo zkroutený splétaný vodič)</p> <p>b Šroub</p> <p>c Plochá podložka</p>
Splétaný vodič se zamačkávacím očkem svorky	<p>a Svorka</p> <p>b Šroub</p> <p>c Plochá podložka</p> <p>✓ Povoleno</p> <p>✗ NEPOVOLENO</p>

- Zemnicí vodič mezi pojistkou vodiče a svorkou nesmí být delší než ostatní vodiče.



8.1.3 Specifikace standardních součástí zapojení

Součást		
Propojovací kabel (vnitřní↔venkovní)	Napětí	220~240 V
	Velikost vodiče	Používá se pouze harmonizovaný vodič s dvojitou izolací a vhodný pro příslušné napětí 4žilový kabel Minimálně 1,5 mm ²
Jistič svodového zemnicího proudu / proudový chránič	MUSÍ splňovat národní předpisy pro elektroinstalace	

8.2 Připojení elektrické kabeláže k vnitřní jednotce

**VÝSTRAHA**

Vždy realizujte odpovídající opatření tak, aby se jednotka nemohla stát úkrytem malých zvířat. Jestliže se malá zvířata dotknou elektrických součástí jednotky, může dojít k poruše, může se objevit kouř nebo dojít k požáru.

**POZNÁMKA**

- Napájecí kabelová přípojka a přenosové vedení musí být uloženy odděleně. Přenosová kabeláž a napájecí kabeláž se mohou křížit, ale NESMÍ vést rovnoběžně.
- Aby nedocházelo k elektrickému rušení, musí být vzdálenost mezi oběma typy kabeláže VŽDY minimálně 50 mm.

Elektroinstalační práce musejí být provedeny v souladu s instalačním návodem a národními elektrickými předpisy a normami.

- 1 Ustavte vnitřní jednotku na háky upevňovací desky. Jako vodítko použijte značky "Δ".

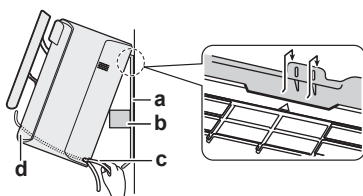

- a Upevňovací deska (příslušenství)
- b Kus balicího materiálu
- c Propojovací kabel
- d Kabelovod

**INFORMACE**

Podepřete jednotku pomocí kusu balicího materiálu.

Příklad:

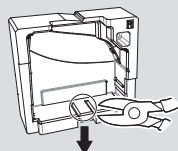

- 2 Otevřete přední panel a pak servisní kryt. Viz také "6.2 Otevření jednotky" [▶ 24].
- 3 Propojovací vodiče od venkovní jednotky prostrčte průchozím otvorem ve stěně a poté zadní stranou vnitřní jednotky a skrze přední stranu.

Poznámka: V případě, že byl propojovací kabel zbaven izolace předem, zakryjte konce izolační páskou.

- 4 Ohněte konce kabelu nahoru.

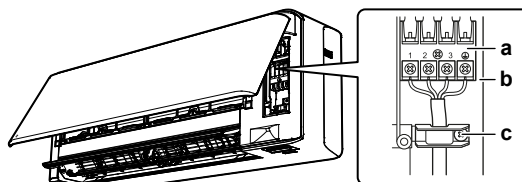

- a Svorkovnice
- b Blok elektrických součástí
- c Kabelová svorka

- 5 Odstraňte izolaci z konců vodiče, asi 15 mm.
- 6 Barvy vodiče porovnejte s čísly svorek ve svorkovnicích vnitřní jednotky a vedení pevně přišroubujte k příslušným svorkám.
- 7 Zemnicí vodiče bezpečně připojte k příslušné svorce.
- 8 Pevně upevněte dráty pomocí šroubů ve svorkovnici.
- 9 Za vodiče zatáhněte a zkontrolujte, zda jsou bezpečně připojeny; poté vodiče upevněte příslušnými úchyty.
- 10 Vodiče umístěte tak, aby bylo možné snadno a bezpečně uzavřít servisní kryt a poté tento kryt uzavřete.

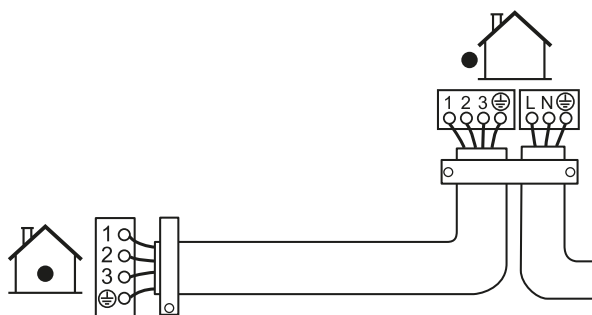

8.3 Připojení volitelného příslušenství (kabelové uživatelské rozhraní, centrální uživatelské rozhraní atd.)

- 1 Demontujte kryt skříně elektrického zapojení (viz "6.2.5 Demontáž krytu elektrické skříně" [▶ 26]).
- 2 Připojte propojovací kabel ke konektoru S21 a kabelový svazek ved'te podle následujícího obrázku.

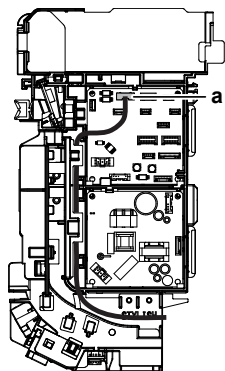

a Konektor S21

- 3 Nasadte kryt elektrické skříně zpět a kabelový svazek vedte kolem něj podle obrázku výše.

9 Dokončení instalace vnitřní jednotky

9.1 Izolování vypouštěcího potrubí, potrubí chladiva a propojovacího kabelu

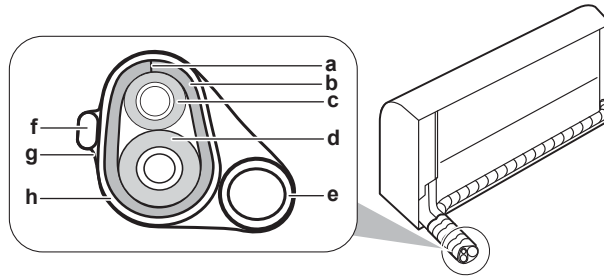

- a Zářez
- b Tepelně izolační kryt potrubí
- c Potrubí kapaliny
- d Potrubí plynu
- e Odpadní potrubí
- f Spojovací kabel
- g Izolační páska
- h Vinylová páska

- 1 Po dokončení potrubí vypouštěcího potrubí, chladiva a elektrické kabeláže. Obalte potrubí chladiva, propojovací kabel a vypouštěcí hadici společně izolační páskou. U každého závitu by se měly jednotlivé vrstvy pásky nejméně z poloviny překrývat.

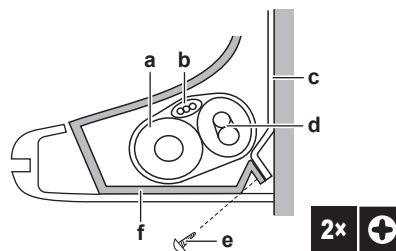

- a Vypouštěcí hadice
- b Propojovací kabel
- c Upevňovací deska (příslušenství)
- d Potrubí chladiva
- e Upevňovací šroub vnitřní jednotky M4×12L (příslušenství)
- f Spodní rám

9.2 Protážení trubek skrze otvor ve stěně

- 1 Potrubí s chladivem veďte podle značek vedení potrubí na montážní desce.

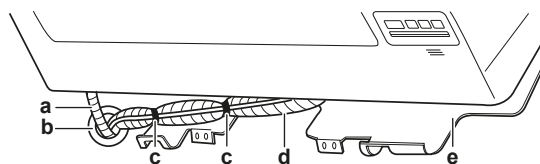

- a Vypouštěcí hadice
- b Tento otvor utěsněte tmelem nebo těsnicím materiálem
- c Samolepicí vinylová páska
- d Izolační páska
- e Upevňovací deska (příslušenství)



POZNÁMKA

- NEOHÝBEJTE potrubí chladiva.
- Trubky chladiva NETLAČTE k dolnímu rámu nebo přední mřížce.

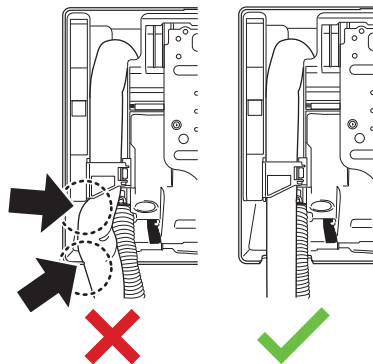

- 2 Protáhněte vypouštěcí hadici a potrubí chladiva otvorem ve stěně a utěsněte mezery tmelem.

9.3 Montáž vnitřní jednotky na upevňovací desku

- 1 Ustavte vnitřní jednotku na háky upevňovací desky. Jako vodítko použijte značky "Δ".

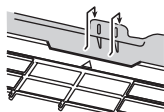

- 2 Oběma rukama stiskněte dolní panel jednotky a nasadte jednotku na háky upevňovací desky. Zajistěte, aby vodiče nebyly nikdy skřípnuty.

Poznámka: Zajistěte, aby se propojovací kabel NEZACHYTL ve vnitřní jednotce.

- 3 Oběma rukama stiskněte dolní hranu vnitřní jednotky a nasadte ji na háky montážní desky.
- 4 Vnitřní jednotku upevněte k montážní desce pomocí 2 upevňovacích šroubů M4×12L (příslušenství).

9.4 Uzavření jednotky

9.4.1 Montáž přední mřížky

- 1 Přední mřížku instalujte a pevně zahákněte 3 horní háky.
- 2 Dotáhněte 2 šrouby a nasadte 2 šroubovací kryty zpět.
- 3 Namontujte klapku zpět.
- 4 Zasuňte kabelový svazek zpět do konektoru, poté kabelový svazek zajistěte pomocí kabelové svorky.
- 5 Čelní panel uzavřete. Viz také "[9.4.4 Uzavření předního panelu](#)" [▶ 47].

9.4.2 Uzavření servisního krytu

- 1 Umístěte servisní kryt na původní místo na jednotce.

- Namontujte zpět 1 šroub na servisní kryt.

**POZNÁMKA**

Při uzavírání servisního krytu zajistěte, aby krouticí moment při dotažení nepřekročil 1,4 ($\pm 0,2$) Nm.

9.4.3 Montáž předního panelu

- Přední panel nasadte zpět.
- Vyrovnejte hřídel na pravé straně s drážkou hřídele a vložte jej zcela dovnitř.
- Zatlačte přední panel opatrně doprava, vyrovnejte hřídel na levé straně s drážkou a zasuňte až na doraz dovnitř.
- Zavřete zámky na obou stranách.

9.4.4 Uzavření předního panelu

- Zvedněte přední panel mírně a demontujte podpěru z upevňovacího výčnělku.

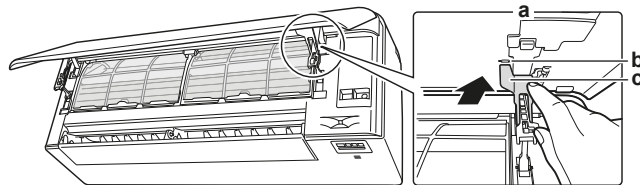

- a Zadní strana předního panelu
- b Upevňovací výčnělek
- c Opěra

- Čelní panel uzavřete.

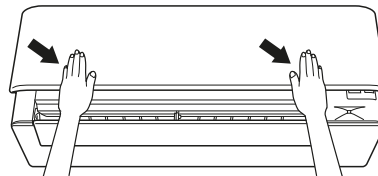

- Stiskněte opatrně přední panel dolů, až zacvakne.

9.4.5 Instalace krytů šroubu

- Otevřete přední panel a otočte klapku nahoru.
- Namontujte oba kryty šroubů (1 na každé straně).

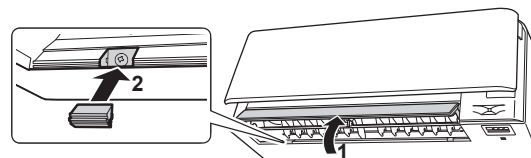

- Vraťte klapku do původní polohy a poté uzavřete přední panel.

10 Konfigurace

10.1 Nastavení jiného kanálu přijímače infračerveného signálu vnitřní jednotky

V případě 2 vnitřních jednotek instalovaných v 1 místnosti mohou být nastaveny různé adresy pro 2 uživatelské ovladače.

- 1 Vyměňte kryt a baterie z uživatelského ovladače.
- 2 Přerušte adresní propojku J4.

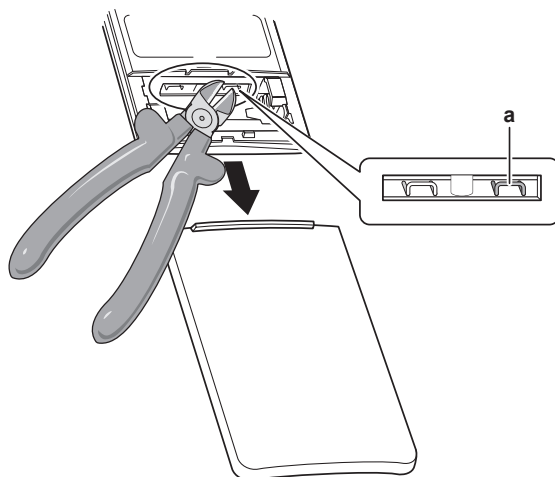

a Adresní propojka J4



POZNÁMKA

Při přerušování adresní propojky buďte opatrní, abyste nepoškodili žádné okolní součásti.

- 3 Zapněte napájení.
- 4 Stiskněte současně tlačítka  a .
- 5 Stiskněte tlačítko , vyberte možnost  a pak stiskněte tlačítko .

Výsledek: Provozní kontrolka se rozblíká.

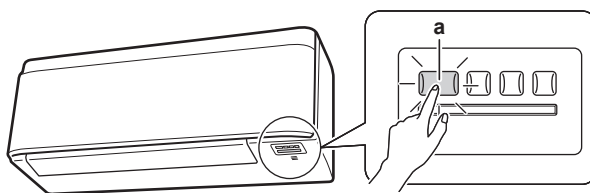

a Spínač a provozní kontrolka vnitřní jednotky ON/OFF

- 6 Stiskněte spínač ON/OFF vnitřní jednotky, kdy problikává kontrolka provozu.

Adresní propojka	Adresa
Tovární nastavení	1
Po odstřižení kleštěmi	2

**INFORMACE**

Pokud nastavení NEBYLO možné dokončit během probíhání kontrolky PROVOZ, opakujte nastavení od začátku.

7 Po dokončení nastavení podržte tlačítko  stisknuté alespoň 5 sekund.

Výsledek: Uživatelský ovladač se vrátí na předchozí obrazovku.

11 Uvedení do provozu



POZNÁMKA

Obecný kontrolní seznam pro uvedení do provozu. Kromě pokynů pro uvedení do provozu v této kapitole je také k dispozici obecný kontrolní seznam pro uvedení do provozu na portálu Daikin Business Portal (je vyžadováno ověření).

Obecný kontrolní seznam pro uvedení do provozu doplňuje pokyny v této kapitole a lze jej použít jako návod a šablonu pro zprávy při uvádění do provozu a předání uživateli.

11.1 Přehled: Uvedení do provozu

Tato kapitola popisuje, co musíte udělat a znát pro uvedení systému do provozu po jeho nainstalování.

Typický pracovní postup

Uvedení do provozu se typicky skládá z následujících kroků:

- 1 Prověření dle "Kontrolního seznamu před uvedením do provozu".
- 2 Provedení testovacího provozu systému.

11.2 Kontrolní seznam před uvedením do provozu

- 1 Po dokončení instalace jednotky je nutné zkontrolovat následující položky.
- 2 Jednotku uzavřete.
- 3 Zapněte jednotku.

<input type="checkbox"/>	Přečtěte si úplné pokyny k instalaci popsané v referenční příručce k instalaci .
<input type="checkbox"/>	Vnitřní jednotky jsou řádně upevněny.
<input type="checkbox"/>	Venkovní jednotka je správně namontována.
<input type="checkbox"/>	Air inlet/outlet Zkontrolovat u jednotky, zda nic nepřekáží volnému vstupu a výstupu vzduchu (například listy papíru, lepenka nebo jiný materiál).
<input type="checkbox"/>	Neexistují ŽÁDNÉ chybějící fáze nebo přepojené fáze .
<input type="checkbox"/>	Potrubí chladiva (plynného a kapalného) je tepelně izolováno.
<input type="checkbox"/>	Drenáž Zkontrolujte, zda vytéká kondenzát hladce. Možný dopad: Mohla by odkapávat kondenzovaná voda.
<input type="checkbox"/>	Systém je řádně uzemněn a uzemňovací svorky jsou dotaženy.
<input type="checkbox"/>	Pojistky nebo lokálně nainstalovaná ochranná zařízení jsou nainstalována podle tohoto dokumentu a NEJSOU vyřazena.
<input type="checkbox"/>	Napájecí napětí musí odpovídat napětí na identifikačním štítku jednotky.
<input type="checkbox"/>	Jako propojovací vedení jsou použity předepsané vodiče.
<input type="checkbox"/>	Vnitřní jednotka přijímá signály z uživatelského rozhraní .

<input type="checkbox"/>	V rozváděcí skříňce NEJSOU žádné uvolněné přípojky nebo poškozené elektrické součásti.
<input type="checkbox"/>	Izolační odpor kompresoru je v pořádku.
<input type="checkbox"/>	Uvnitř vnitřních ani venkovních jednotek NEJSOU žádné poškozené součásti nebo zmáčknuté potrubí .
<input type="checkbox"/>	NEDOCHÁZÍ k žádným únikům chladiva .
<input type="checkbox"/>	Je použit správný rozměr potrubí a trubky jsou správně izolovány.
<input type="checkbox"/>	Uzavírací ventily (plynové a kapalinové) na venkovní jednotce jsou plně otevřeny.

11.3 Provedení zkušebního provozu

Předpoklad: Napájecí zdroj MUSÍ být ve stanoveném rozsahu.

Předpoklad: Testovací provoz může být proveden v režimu chlazení nebo topení.

Předpoklad: Viz návod k obsluze vnitřní jednotky, kde jsou uvedeny nastavená teplota, provozní režim atd.

- 1 V režimu chlazení vyberte nejnižší teplotu, jakou lze naprogramovat. V režimu topení vyberte nejvyšší teplotu, jakou lze naprogramovat. V případě potřeby lze testovací provoz vypnout.
- 2 Když je testovací provoz dokončen, nastavte teplotu na normální úroveň. V režimu chlazení: 26~28°C, v režimu topení: 20~24°C.
- 3 Zkontrolujte, zda všechny funkce a součásti pracují správně.
- 4 Systém přestane pracovat po 3 minutách od vypnutí jednotky.

11.3.1 Provedení testovacího provozu pomocí bezdrátového dálkového ovladače

- 1 Stisknutím tlačítka  zapnete systém.
- 2 Stiskněte současně tlačítka  a .
- 3 Stiskněte tlačítko , vyberte možnost  a pak stiskněte tlačítko .

Výsledek: Testovací provoz se automaticky zastaví po uplynutí zhruba 30 minut.

- 4 Chcete-li zastavit provoz dříve, stiskněte tlačítko .

12 Předání uživateli

Jakmile je dokončen zkušební provoz a jednotka pracuje správně, ujistěte se, že jsou uživateli jasné následující položky:

- Ujistěte se, že uživatel má tištěnou verzi dokumentace a požádejte jej, aby si ji uschoval pro pozdější použití. Informujte uživatele, že kompletní dokumentaci může najít na adrese URL uvedené dříve v této příručce.
- Vysvětlete uživateli, jak správně ovládat systém a co dělat v případě problémů.
- Ukažte uživateli, jakou údržbu musí na jednotce provádět.

13 Likvidace

**POZNÁMKA**

System se nikdy NEPOKOUŠEJTE demontovat sami: demontáž systému, likvidace chladiva, oleje a ostatních částí zařízení MUSÍ být provedena v souladu s příslušnými předpisy. Jednotky MUSÍ být likvidovány ve specializovaném zařízení, aby jejich součásti mohly být opakovaně použity, recyklovány nebo regenerovány.

14 Technické údaje





















- **Podsoubor** nejnovějších technických údajů je dostupný na regionálním webu Daikin (přístupný veřejně).
- **Úplný soubor** nejnovějších technických údajů je dostupný na webu Daikin Business Portal (vyžaduje se ověření).

14.1 Schéma zapojení

Schéma elektrického zapojení dodávané s jednotkou je umístěné na vnitřní straně přední mřížky vnitřní jednotky.

14.1.1 Legenda – sjednocené schéma zapojení

Použité součásti a číslování viz schéma zapojení jednotky. Číslování součástí je arabskými číslicemi ve vzestupném pořadí pro každou součást a je vyjádřeno v přehledu níže symbolem "*" v kódu součásti.

Symbol	Význam	Symbol	Význam
	Jistič		Ochranná zem
			
			
	Připojení		Ochranné uzemnění (šroub)
	Konektor		Usměrňovač
	Uzemnění		Konektor relé
	Místní kabeláž		Zkratovací konektor
	Pojistka		Svorka
	Vnitřní jednotka		Svorkovnice
	Venkovní jednotka		Kabelová příchytka
	Proudový chránič (RCD)		Ohřívač

Symbol	Barva	Symbol	Barva
BLK	Černá	ORG	Oranžová
BLU	Modrá	PNK	Růžová
BRN	Hnědá	PRP, PPL	Fialová
GRN	Zelená	RED	Červená
GRY	Šedá	WHT	Bílá
SKY BLU	Nebeská modrá	YLW	Žlutá

Symbol	Význam
A*P	Deska tištěného spoje
BS*	Tlačítko ZAP/VYP, ovládací spínač

Symbol	Význam
BZ, H*O	Bzučák
C*	Kondenzátor
AC*, CN*, E*, HA*, HE*, HL*, HN*, HR*, MR*_A, MR*_B, S*, U, V, W, X*A, K*R_*, NE	Spojení, konektor
D*, V*D	Dioda
DB*	Diodový můstek
DS*	Přepínač DIP
E*H	Ohříváč
FU*, F*U, (charakteristiky viz také deska tištěných spojů uvnitř jednotky)	Pojistka
FG*	Konektor (uzemnění rámu)
H*	Kabelový svazek
H*P, LED*, V*L	Kontrolka, svítící dioda
HAP	Světelná dioda (servisní monitor - zelená)
HIGH VOLTAGE	Vysoké napětí
IES	Snímač Intelligent Eye
IPM*	Inteligentní výkonový modul
K*R, KCR, KFR, KHuR, K*M	Magnetické relé
L	Fáze
L*	Cívka
L*R	Tlumivka
M*	Krokový elektromotor
M*C	Motor kompresoru
M*F	Motor ventilátoru
M*P	Motor vypouštěcího čerpadla
M*S	Motor žaluzie
MR*, MRCW*, MRM*, MRN*	Magnetické relé
N	Nulový vodič
n=*, N=*	Počet průchodů feritovým jádrem
PAM	Pulsně amplitudová modulace
PCB*	Deska tištěného spoje
PM*	Výkonový modul
PS	Spínaný napájecí zdroj
PTC*	Termistor PTC
Q*	Bipolární tranzistor s izolovaným hradlem (IGBT)
Q*C	Jistič

Symbol	Význam
Q*DI, KLM	Ochranný jistič proti zemnímu zkratu
Q*L	Ochrana před přetížením
Q*M	Tepelný spínač
Q*R	Proudový chránič (RCD)
R*	Rezistor
R*T	Termistor
RC	Přijímač
S*C	Koncový spínač
S*L	Plovákový spínač
S*NG	Detektor úniku chladiva
S*NPH	Snímač tlaku (vysokotlaký)
S*NPL	Snímač tlaku (nízkotlaký)
S*PH, HPS*	Tlakový spínač (vysokotlaký)
S*PL	Tlakový snímač (nízkotlaký)
S*T	Termostat
S*RH	Snímač vlhkosti
S*W, SW*	Ovládací spínač
SA*, F1S	Svodič přepětí
SR*, WLU	Přijímač signálu
SS*	Volicí spínač
SHEET METAL	Pevná deska svorkovnice
T*R	Transformátor
TC, TRC	Vysílač
V*, R*V	Varistor
V*R	Napájecí modul – diodový můstek, bipolární tranzistor s izolovaným hradlem (IGBT)
WRC	Bezdrátový dálkový ovladač
X*	Svorka
X*M	Svorkovnice (blok)
Y*E	Cívka elektronického expanzního ventilu
Y*R, Y*S	Cívka zpětného elektromagnetického ventilu
Z*C	Feritové jádro
ZF, Z*F	Šumový filtr

15 Slovník

Prodejce

Distributor prodeje produktu.

Autorizovaný instalační technik

Technicky vzdělaná osoba, která je kvalifikovaná pro instalaci výrobku.

Uživatel

Osoba, která je vlastníkem výrobku a/nebo jeho provozovatelem.

Platná legislativa

Veškeré mezinárodní, evropské, národní a místní směrnice, zákony, předpisy a/nebo zásady, které platí pro jisté výrobky nebo domény.

Servisní společnost

Kvalifikovaná společnost, která může provádět a koordinovat požadovanou údržbu výrobku.

Instalační příručka

Příručka pro použití uvedená pro některé produkty nebo použití, vysvětlující způsob jejich instalace, konfigurace a údržby.

Návod k obsluze

Příručka pro použití uvedená pro některé produkty nebo použití, vysvětlující způsob jejich ovládání a obsluhy.

Pokyny pro údržbu

Příručka pro použití uvedená pro některé produkty nebo použití, vysvětlující (v případě potřeby) způsob jejich instalace, konfigurace, obsluhy a/nebo údržby produktu nebo použití.

Příslušenství

Štítky, příručky, informační listy a zařízení, které jsou dodávány s výrobkem a které je třeba nainstalovat v souladu s pokyny v průvodní dokumentaci.

Volitelné příslušenství

Zařízení vyrobené nebo schválené společností Daikin, které lze kombinovat s výrobkem podle pokynů v průvodní dokumentaci.

Místní dodávka

Zařízení, které NENÍ vyrobené nebo schválené společností Daikin, které lze kombinovat s výrobkem podle pokynů v průvodní dokumentaci.

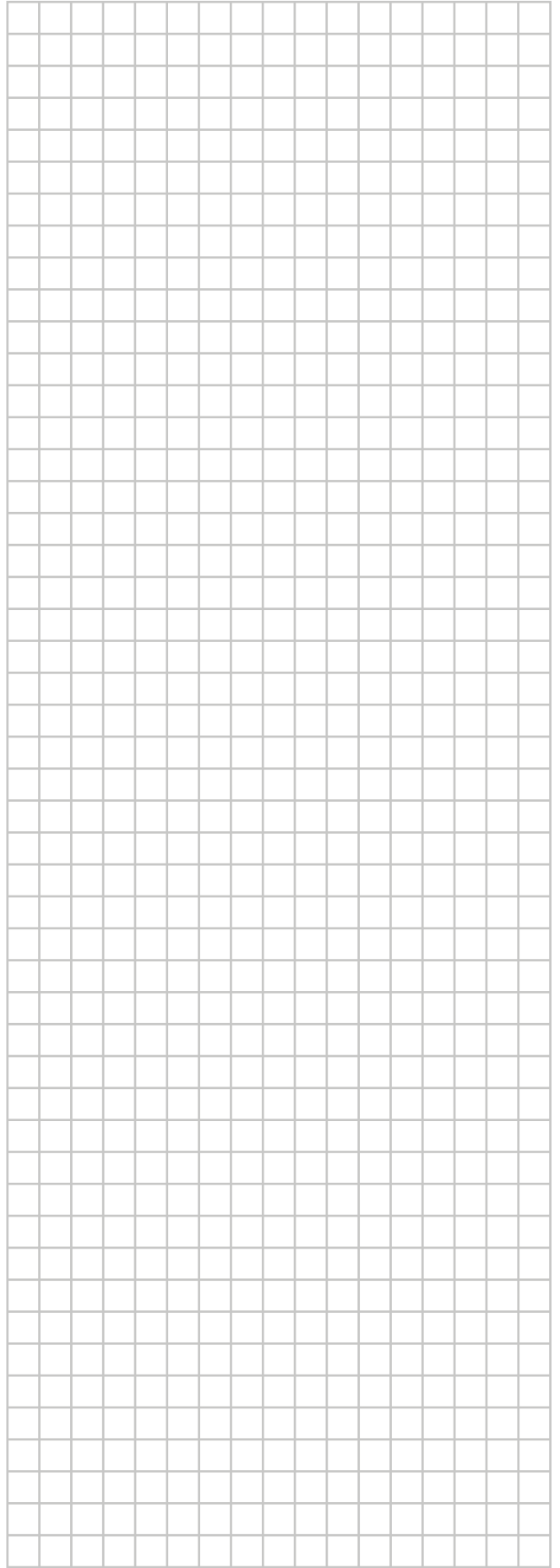
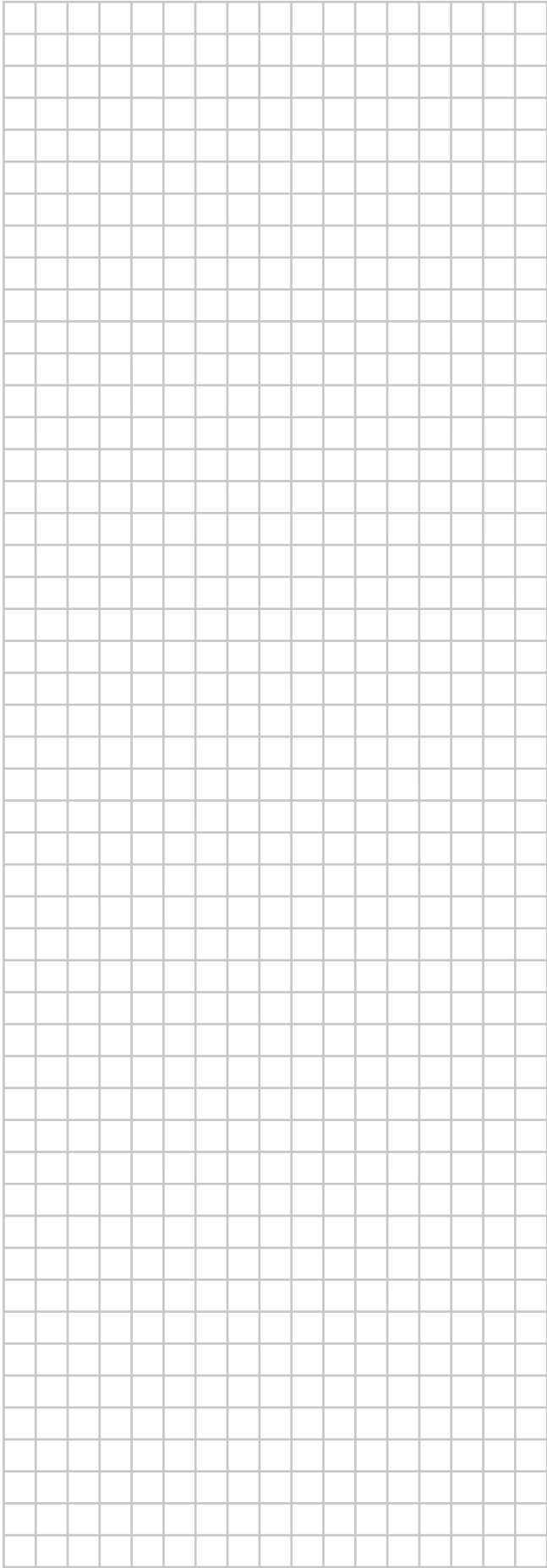

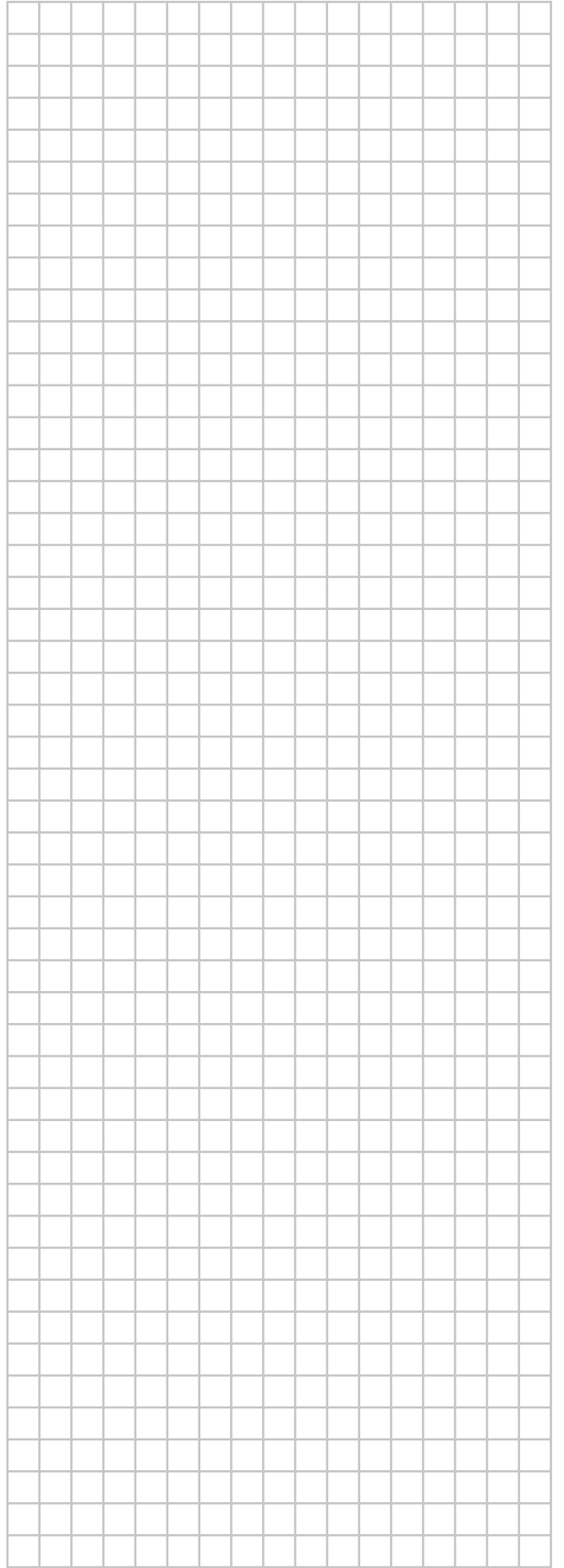

DAIKIN INDUSTRIES CZECH REPUBLIC s.r.o.

U Nové Hospody 1/1155, 301 00 Plzeň Skvrňany, Czech Republic

DAIKIN EUROPE N.V.

Zandvoordestraat 300, B-8400 Oostende, Belgium

4P518023-15Q 2023.10

Copyright 2023 Daikin