

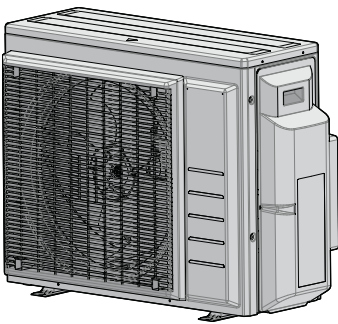

Guide de référence installateur
Série Split R32



3AMXM52N2V1B9
3AMXF52A2V1B9
3MXF52A2V1B9
3MXF68A2V1B9

Table des matières

| | | |
|----------|---|-----------|
| 1 | A propos de la documentation | 4 |
| 1.1 | A propos du présent document | 4 |
| 1.1.1 | Signification des avertissements et des symboles | 5 |
| 2 | Consignes de sécurité générales | 7 |
| 2.1 | Pour l'installateur | 7 |
| 2.1.1 | Généralités | 7 |
| 2.1.2 | Site d'installation | 8 |
| 2.1.3 | Réfrigérant — avec le R410A ou R32 | 11 |
| 2.1.4 | Électricité | 13 |
| 3 | Instructions de sécurité spécifiques de l'installateur | 16 |
| 4 | A propos du carton | 22 |
| 4.1 | Unité extérieure | 22 |
| 4.1.1 | Déballage de l'unité extérieure | 22 |
| 4.1.2 | Manipulation de l'unité extérieure | 23 |
| 4.1.3 | Retrait des accessoires de l'unité extérieure | 23 |
| 5 | A propos de l'unité | 24 |
| 5.1 | Identification | 24 |
| 5.1.1 | Étiquette d'identification: unité extérieure | 24 |
| 6 | Installation de l'unité | 25 |
| 6.1 | Préparation du lieu d'installation | 25 |
| 6.1.1 | Exigences pour le lieu d'installation de l'unité extérieure | 26 |
| 6.1.2 | Exigences supplémentaires pour le lieu d'installation de l'unité extérieure par temps froid | 28 |
| 6.2 | Ouverture de l'unité | 29 |
| 6.2.1 | À propos de l'ouverture de l'unité | 29 |
| 6.2.2 | Pour ouvrir l'unité extérieure | 29 |
| 6.3 | Montage de l'unité extérieure | 30 |
| 6.3.1 | À propos du montage de l'unité extérieure | 30 |
| 6.3.2 | Précautions de montage de l'unité extérieure | 30 |
| 6.3.3 | Fourniture de la structure d'installation | 30 |
| 6.3.4 | Installation de l'unité extérieure | 31 |
| 6.3.5 | Fourniture du drainage | 31 |
| 6.3.6 | Protection de l'unité extérieure contre les chutes | 32 |
| 7 | Installation des tuyauteries | 33 |
| 7.1 | Préparation de la tuyauterie de réfrigérant | 33 |
| 7.1.1 | Exigences de la tuyauterie de réfrigérant | 33 |
| 7.1.2 | Isolation des conduites de réfrigérant | 34 |
| 7.1.3 | Longueur de tuyauterie de réfrigérant et différence de hauteur | 34 |
| 7.2 | Raccordement de la tuyauterie de réfrigérant | 35 |
| 7.2.1 | Concernant le raccordement de la tuyauterie de réfrigérant | 35 |
| 7.2.2 | Précautions lors du raccordement de la tuyauterie de réfrigérant | 36 |
| 7.2.3 | Consignes pour le raccordement de la tuyauterie de réfrigérant | 37 |
| 7.2.4 | Instructions de cintrage de tuyaux | 38 |
| 7.2.5 | Evasement de l'extrémité du tuyau | 38 |
| 7.2.6 | Connexions entre l'unité extérieure et l'unité intérieure à l'aide de réducteurs | 39 |
| 7.2.7 | Utilisation de la vanne d'arrêt et de l'orifice de service | 41 |
| 7.2.8 | Raccordement du tuyau de réfrigérant à l'unité extérieure | 42 |
| 7.3 | Vérification de la tuyauterie de réfrigérant | 43 |
| 7.3.1 | À propos de la vérification de la tuyauterie de réfrigérant | 43 |
| 7.3.2 | Précautions lors de la vérification de la tuyauterie de réfrigérant | 43 |
| 7.3.3 | Recherche de fuites | 43 |
| 7.3.4 | Procédure de séchage sous vide | 44 |
| 8 | Charge du réfrigérant | 46 |
| 8.1 | À propos du chargement du réfrigérant | 46 |
| 8.2 | A propos du réfrigérant | 47 |
| 8.3 | Précautions lors de la recharge de réfrigérant | 48 |
| 8.4 | Détermination de la quantité de réfrigérant additionnelle | 48 |
| 8.5 | Détermination de la quantité de recharge complète | 48 |
| 8.6 | Chargement de réfrigérant supplémentaire | 49 |
| 8.7 | Apposition de l'étiquette des gaz à effet de serre fluorés | 49 |

| | | |
|-----------|---|-----------|
| 9 | Installation électrique | 50 |
| 9.1 | À propos du raccordement du câblage électrique..... | 50 |
| 9.1.1 | Précautions à prendre lors du raccordement du câblage électrique..... | 50 |
| 9.1.2 | Directives de raccordement du câblage électrique..... | 52 |
| 9.1.3 | Spécifications des composants de câblage standard..... | 53 |
| 9.2 | Raccordement du câblage électrique à l'unité extérieure..... | 54 |
| 10 | Finalisation de l'installation de l'unité extérieure | 56 |
| 10.1 | Finalisation de l'installation de l'unité extérieure..... | 56 |
| 10.2 | Pour fermer l'unité extérieure..... | 56 |
| 11 | Configuration | 57 |
| 11.1 | A propos de la fonction d'économie d'électricité en veille..... | 57 |
| 11.1.1 | Pour activer la fonction d'économie d'électricité en mode veille..... | 57 |
| 11.2 | A propos de la fonction de local prioritaire..... | 58 |
| 11.2.1 | Pour définir la fonction de local prioritaire..... | 58 |
| 11.3 | A propos du mode de tranquillité de nuit..... | 58 |
| 11.3.1 | Pour activer le mode de tranquillité de nuit..... | 58 |
| 11.4 | A propos du verrouillage du mode chauffage..... | 59 |
| 11.4.1 | Pour activer le verrouillage du mode chauffage..... | 59 |
| 11.5 | A propos du verrouillage du mode de refroidissement..... | 59 |
| 11.5.1 | Pour activer le verrouillage du mode refroidissement..... | 59 |
| 12 | Mise en service | 61 |
| 12.1 | Vue d'ensemble: mise en service..... | 61 |
| 12.2 | Précautions lors de la mise en service..... | 61 |
| 12.3 | Liste de contrôle avant la mise en service..... | 61 |
| 12.4 | Liste de vérifications pendant la mise en service..... | 62 |
| 12.5 | Essai de fonctionnement et test..... | 62 |
| 12.5.1 | A propos de la vérification des erreurs de câblage..... | 63 |
| 12.5.2 | Exécuter un test de fonctionnement..... | 64 |
| 12.6 | Démarrage de l'unité extérieure..... | 64 |
| 13 | Remise à l'utilisateur | 65 |
| 14 | Maintenance et entretien | 66 |
| 14.1 | Vue d'ensemble: maintenance et entretien..... | 67 |
| 14.2 | Consignes de sécurité pour la maintenance..... | 67 |
| 14.3 | Liste de vérification pour la maintenance annuelle de l'unité extérieure..... | 67 |
| 14.4 | A propos du compresseur..... | 67 |
| 15 | Dépannage | 69 |
| 15.1 | Aperçu: Dépannage..... | 69 |
| 15.2 | Précautions lors du dépannage..... | 69 |
| 15.3 | Dépannage en fonction des symptômes..... | 69 |
| 15.3.1 | Symptôme: Les unités intérieures tombent, vibrent ou font du bruit..... | 69 |
| 15.3.2 | Symptôme: l'unité ne chauffe ou ne rafraîchit PAS comme prévu..... | 70 |
| 15.3.3 | Symptôme: Fuite d'eau..... | 70 |
| 15.3.4 | Symptôme: Fuites électriques..... | 70 |
| 15.3.5 | Symptôme: Le réglage de local prioritaire NE fonctionne PAS..... | 70 |
| 15.3.6 | Symptôme: L'appareil ne fonctionne PAS et dommage par brûlure..... | 70 |
| 15.4 | Dépannage en fonction du comportement de la diode électroluminescente..... | 71 |
| 15.4.1 | Diagnostic de défaut par LED sur la carte de circuits imprimés de l'unité extérieure..... | 71 |
| 16 | Mise au rebut | 73 |
| 16.1 | Aperçu: Mise au rebut..... | 73 |
| 16.2 | Aspiration..... | 73 |
| 16.3 | Démarrage et arrêt du rafraîchissement forcé..... | 74 |
| 17 | Données techniques | 76 |
| 17.1 | Schéma de câblage..... | 76 |
| 17.1.1 | Légende du schéma de câblage unifié..... | 76 |
| 17.2 | Schéma de tuyauterie..... | 79 |
| 17.2.1 | Schéma de tuyauterie: unité extérieure..... | 79 |
| 18 | Glossaire | 81 |

1 A propos de la documentation

1.1 A propos du présent document



AVERTISSEMENT

Assurez-vous que l'installation, l'entretien, la maintenance, la réparation et les matériaux utilisés suivent les instructions de Daikin (y compris tous les documents énumérés dans "L'ensemble des documents") et, en outre, qu'ils sont conformes à la législation en vigueur et effectués par des personnes qualifiées uniquement. En Europe et dans les régions où les normes IEC s'appliquent, la norme EN/IEC 60335-2-40 est celle en vigueur.

Public visé

Installateurs agréés



INFORMATION

Cet appareil est conçu pour être utilisé par des utilisateurs expérimentés ou formés, dans des ateliers, dans l'industrie légère et dans les exploitations agricoles, ou par des non-spécialistes, dans un cadre commercial ou domestique.



INFORMATION

Ce document décrit uniquement les instructions d'installation spécifiques à l'unité extérieure. Pour l'installation de l'unité intérieure (montage de l'unité intérieure, branchement de la tuyauterie de réfrigérant à l'unité intérieure, branchement du câblage électrique à l'unité intérieure, ...), reportez-vous au manuel d'installation de l'unité intérieure.

Documentation

Le présent document fait partie d'un ensemble. L'ensemble complet comprend les documents suivants:

- **Précautions de sécurité générales:**
 - Instructions de sécurité à lire avant l'installation
 - Format: Papier (dans le carton de l'unité extérieure)
- **Manuel d'installation de l'unité extérieure:**
 - Instructions d'installation
 - Format: Papier (dans le carton de l'unité extérieure)
- **Guide de référence installateur:**
 - Préparation de l'installation, données de référence, etc.
 - Format: Fichiers numériques sur <https://www.daikin.eu>. Utilisez la fonction de recherche  pour trouver votre modèle.

La dernière révision de la documentation fournie est publiée sur le site régional Daikin et est disponible auprès de votre revendeur.

Scannez le code QR ci-dessous pour trouver la documentation complète et plus d'informations concernant votre produit sur le site Daikin.



3AMXF-A9



3AMXM-N9











3MXF-A9

Les instructions d'origine sont écrites en anglais. Toutes les autres langues sont les traductions des instructions d'origine.



Données techniques



- Un **sous-ensemble** des récentes données techniques est disponible sur le site régional Daikin (accessible au public).
- L'**ensemble complet** des dernières données techniques est disponible sur le Daikin Business Portal (authentification requise).

1.1.1 Signification des avertissements et des symboles



| | |
|---|---|
|  | DANGER Indique une situation qui entraîne la mort ou des blessures graves. |
|  | DANGER: RISQUE D'ÉLECTROCUTION Indique une situation qui peut entraîner une électrocution. |
|  | DANGER: RISQUE DE BRÛLURE Indique une situation qui pourrait entraîner des brûlures (sévères) en raison de températures extrêmement chaudes ou froides. |
|  | DANGER: RISQUE D'EXPLOSION Indique une situation qui pourrait entraîner une explosion. |
|  | AVERTISSEMENT Indique une situation qui pourrait entraîner la mort ou des blessures graves. |
|  | AVERTISSEMENT: MATÉRIAU INFLAMMABLE |
|  | MISE EN GARDE Indique une situation qui pourrait entraîner des blessures légères ou modérées. |
|  | REMARQUE Indique une situation qui pourrait entraîner des dommages aux équipements ou aux biens. |
|  | INFORMATION Indique des conseils utiles ou des informations supplémentaires. |

Symboles utilisés sur l'unité:

| Symbole | Explications |
|---|--|
|  | Avant l'installation, lisez le manuel d'installation et d'utilisation, ainsi que la feuille d'instructions de câblage. |
|  | Avant d'effectuer des travaux de maintenance et d'entretien, lisez le manuel d'entretien. |

| Symbole | Explications |
|---|--|
|  | Pour plus d'informations, reportez-vous au guide de référence utilisateur. |
|  | L'unité contient des pièces tournantes. Soyez vigilant lorsque vous effectuez la maintenance de l'unité ou lorsque vous l'inspectez. |

Symboles utilisés dans la documentation:

| Symbole | Explications |
|---|--|
|  | Indique un titre de figure ou une référence qui s'y reporte. Exemple : "▲ 1-3 titre de figure" signifie "Figure 3 du chapitre 1". |
|  | Indique un titre de tableau ou une référence qui s'y reporte. Exemple : "■ 1-3 titre de tableau" signifie "Tableau 3 du chapitre 1". |

2 Consignes de sécurité générales

2.1 Pour l'installateur

2.1.1 Généralités

Si vous avez des DOUTES concernant l'installation ou le fonctionnement de l'unité, contactez votre revendeur.



DANGER: RISQUE DE BRÛLURE

- Ne PAS toucher la thermistance côté liquide réfrigérant, les conduites d'eau et les pièces internes pendant et immédiatement après leur fonctionnement. Ils pourraient être trop chauds ou trop froids. Laissez-leur le temps de revenir à une température normale. Porter des gants de protection si vous DEVEZ les toucher.
- Ne PAS toucher un réfrigérant qui fuit accidentellement.



AVERTISSEMENT

Une installation ou une fixation incorrecte de l'équipement ou des accessoires peut provoquer des décharges électriques, un court-circuit, des fuites, un incendie ou d'autres dommages à l'équipement. Sauf indication contraire, utiliser UNIQUEMENT les accessoires, les équipements en option et les pièces détachées fabriqués ou approuvés par Daikin.



AVERTISSEMENT

Veiller à ce que l'installation, les essais et les matériaux utilisés soient conformes à la législation en vigueur (en plus des instructions décrites dans la documentation Daikin).



AVERTISSEMENT

Déchirer et jeter les sacs d'emballage en plastique afin que personne, surtout pas les enfants, ne puisse jouer avec. **Conséquence possible** : suffocation.



AVERTISSEMENT

Fournit des mesures adéquates pour éviter que l'unité puisse être utilisée comme abri par de petits animaux. Les petits animaux qui entrent en contact avec des pièces électriques peuvent provoquer des dysfonctionnements, de la fumée ou un incendie.



MISE EN GARDE

Porter un équipement de protection individuelle adéquat (gants de protection, lunettes de sécurité,...) lors de l'installation, de la maintenance ou de l'entretien du système.



MISE EN GARDE

NE touchez PAS à l'entrée d'air ou aux ailettes en aluminium de l'unité.



MISE EN GARDE

- Ne PAS placer d'objets ou d'équipement sur le dessus de l'unité.
- Ne PAS s'asseoir, grimper ou se tenir debout sur l'appareil.



REMARQUE

Il est vivement conseillé de réaliser les opérations sur l'unité extérieure dans un environnement sec afin d'éviter les infiltrations d'eau.

Conformément à la législation applicable, il peut être nécessaire de fournir un journal avec l'appareil. Le journal doit contenir des informations concernant l'entretien, les travaux de réparation, les résultats des tests, les périodes de veille, etc.

En outre, les informations suivantes DOIVENT être mises à disposition à un emplacement accessible de l'appareil:

- procédure d'arrêt du système en cas d'urgence
- nom et adresse des pompiers, de la police et des services hospitaliers
- nom, adresse et numéros de téléphone (de jour et de nuit) de l'assistance

En Europe, la norme EN378 inclut les instructions nécessaires concernant le journal.

2.1.2 Site d'installation

- Prévoyez suffisamment d'espace autour de l'unité pour les travaux de réparation et la circulation de l'air.
- Assurez-vous que le site d'installation résiste au poids et aux vibrations de l'unité.
- Assurez-vous que la zone est bien aérée. Ne bloquez AUCUNE bouche de ventilation.
- Assurez-vous que l'unité est de niveau.

N'installez PAS l'unité aux endroits suivants:

- Dans des lieux potentiellement explosifs.
- Dans des lieux où une machine émet des ondes électromagnétiques. Les ondes électromagnétiques peuvent perturber le système de commande et causer l'anomalie de fonctionnement de l'équipement.
- Dans des lieux présentant un risque d'incendie lié à des fuites de gaz inflammable (diluant ou essence, par exemple) ou à la présence de fibres de carbone ou de poussières inflammables.
- Dans des lieux où des gaz corrosifs (gaz acide sulfureux, par exemple) sont produits. La corrosion des tuyauteries en cuivre ou des pièces soudées peut entraîner des fuites du réfrigérant.

Instructions pour l'appareil utilisant du réfrigérant R32



AVERTISSEMENT: MATÉRIAU LÉGÈREMENT INFLAMMABLE

Le réfrigérant à l'intérieur de cette unité est légèrement inflammable.



AVERTISSEMENT

- Ne percez et ne brûlez PAS des pièces du cycle de réfrigérant.
- N'utilisez PAS de produit de nettoyage ou de moyens d'accélérer le processus de dégivrage autres que ceux recommandés par le fabricant.
- Sachez que le réfrigérant à l'intérieur du système est sans odeur.

**AVERTISSEMENT**

Pour éviter des dommages mécaniques, l'appareil sera stocké dans une pièce bien ventilée sans sources d'allumage fonctionnant en permanence (exemple: flammes nues, un appareil fonctionnant au gaz ou un chauffage électrique) et aura une taille de pièce comme spécifié ci-dessous.

**AVERTISSEMENT**

Assurez-vous que l'installation, l'entretien, la maintenance et la réparation sont conformes aux instructions de Daikin et à la législation en vigueur (par exemple la réglementation nationale sur le gaz) et sont effectués UNIQUEMENT par des personnes autorisées.

**AVERTISSEMENT**

- Prenez des précautions pour éviter toute vibration ou pulsation excessive des tuyauteries de réfrigérant.
- Protégez autant que possible les dispositifs de protection, les tuyauteries et les raccords contre les effets néfastes de l'environnement.
- Prévoyez de l'espace pour la dilatation et la contraction des longs parcours de tuyauterie.
- Concevez et installez les tuyauteries des systèmes de réfrigérant de manière à minimiser la probabilité d'un choc hydraulique qui endommagerait le système.
- Fixez solidement les équipements et les tuyaux intérieurs et protégez-les pour éviter toute rupture accidentelle des équipements ou des tuyaux en cas d'événements tels que le déplacement de meubles ou les activités de reconstruction.

**AVERTISSEMENT**

Si une ou plusieurs pièces sont reliées à l'unité par un système de conduits, assurez-vous que:

- il n'y a pas de sources d'inflammation en fonctionnement (par exemple: flammes nues, un appareil à gaz en marche ou un chauffage électrique en marche) dans le cas où la surface au sol est inférieure à la surface de plancher minimale A (m²);
- aucun dispositif auxiliaire, qui pourrait constituer une source d'inflammation potentielle, n'est installé dans le conduit (exemple: surfaces chaudes avec une température dépassant les 700°C et dispositif de commutation électrique);
- seuls des appareils auxiliaires homologués par le fabricant sont utilisés dans les systèmes de conduits;
- une entrée ET une sortie d'air sont reliées directement à la même pièce par une gaine. N'utilisez PAS d'espaces tels qu'un faux plafond comme gaine pour l'entrée ou la sortie d'air.

**MISE EN GARDE**

N'utilisez PAS de sources d'inflammation potentielles pour rechercher ou détecter des fuites de réfrigérant.

**REMARQUE**

- Ne réutilisez PAS les raccords et les joints en cuivre qui ont été utilisés précédemment.
- Les raccords réalisés dans une installation entre des pièces du système réfrigérant seront accessibles à des fins de maintenance.

Exigences d'espace pour l'installation



AVERTISSEMENT

Si les appareils contiennent du réfrigérant R32, alors la surface du sol de la pièce dans laquelle les appareils sont installés, actionnés et stockés DOIT être supérieure à la surface minimale du sol définie dans le tableau A (m²). Cela s'applique à:

- Unités intérieures **sans** capteur de fuite de réfrigérant; dans le cas d'unités intérieures **avec** capteur de fuite de réfrigérant, consultez le manuel d'installation
- Unités extérieures installées ou rangées à l'intérieur (exemple: jardin d'hiver, garage, salle des machines)



REMARQUE

- La tuyauterie sera montée solidement et protégée contre les dommages physiques.
- Réduisez au minimum l'installation de la tuyauterie.

Pour déterminer la zone de plancher minimale

- 1 Déterminez la charge de réfrigérant totale dans le système (= charge de réfrigérant d'usine ① + ② quantité de réfrigérant supplémentaire chargé).

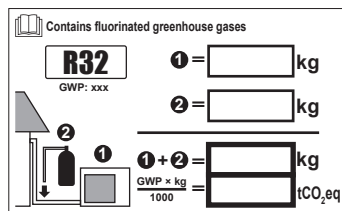

- 2 Déterminer quel graphe ou tableau utiliser.
 - Pour les unités intérieures: L'unité est-elle montée au mur, au plafond ou au sol?
 - Pour les unités extérieures installées ou rangées à l'intérieur, cela dépend de la hauteur d'installation:

| Si la hauteur d'installation est... | Utilisez le graphique ou le tableau pour... |
|-------------------------------------|---|
| <1,8 m | Unités posées sur le sol |
| 1,8≤x<2,2 m | Unités montées au mur |
| ≥2,2 m | Unités montées au plafond |

- 3 Utilisez le graphe ou le tableau pour déterminer la surface minimale au sol.



| Ceiling-mounted unit ^(a) | | Wall-mounted unit ^(b) | | Floor-standing unit ^(c) | |
|-------------------------------------|------------------------------------|----------------------------------|------------------------------------|------------------------------------|------------------------------------|
| m (kg) | A _{min} (m ²) | m (kg) | A _{min} (m ²) | m (kg) | A _{min} (m ²) |
| ≤1.842 | — | ≤1.842 | — | ≤1.842 | — |
| 1.843 | 3.64 | 1.843 | 4.45 | 1.843 | 28.9 |
| 2.0 | 3.95 | 2.0 | 4.83 | 2.0 | 34.0 |
| 2.2 | 4.34 | 2.2 | 5.31 | 2.2 | 41.2 |
| 2.4 | 4.74 | 2.4 | 5.79 | 2.4 | 49.0 |
| 2.6 | 5.13 | 2.6 | 6.39 | 2.6 | 57.5 |
| 2.8 | 5.53 | 2.8 | 7.41 | 2.8 | 66.7 |
| 3.0 | 5.92 | 3.0 | 8.51 | 3.0 | 76.6 |
| 3.2 | 6.48 | 3.2 | 9.68 | 3.2 | 87.2 |
| 3.4 | 7.32 | 3.4 | 10.9 | 3.4 | 98.4 |
| 3.6 | 8.20 | 3.6 | 12.3 | 3.6 | 110 |
| 3.8 | 9.14 | 3.8 | 13.7 | 3.8 | 123 |
| 4.0 | 10.1 | 4.0 | 15.1 | 4.0 | 136 |
| 4.2 | 11.2 | 4.2 | 16.7 | 4.2 | 150 |
| 4.4 | 12.3 | 4.4 | 18.3 | 4.4 | 165 |
| 4.6 | 13.4 | 4.6 | 20.0 | 4.6 | 180 |
| 4.8 | 14.6 | 4.8 | 21.8 | 4.8 | 196 |
| 5.0 | 15.8 | 5.0 | 23.6 | 5.0 | 213 |
| 5.2 | 17.1 | 5.2 | 25.6 | 5.2 | 230 |
| 5.4 | 18.5 | 5.4 | 27.6 | 5.4 | 248 |
| 5.6 | 19.9 | 5.6 | 29.7 | 5.6 | 267 |
| 5.8 | 21.3 | 5.8 | 31.8 | 5.8 | 286 |
| 6.0 | 22.8 | 6.0 | 34.0 | 6.0 | 306 |
| 6.2 | 24.3 | 6.2 | 36.4 | 6.2 | 327 |
| 6.4 | 25.9 | 6.4 | 38.7 | 6.4 | 349 |
| 6.6 | 27.6 | 6.6 | 41.2 | 6.6 | 371 |
| 6.8 | 29.3 | 6.8 | 43.7 | 6.8 | 394 |
| 7.0 | 31.0 | 7.0 | 46.3 | 7.0 | 417 |
| 7.2 | 32.8 | 7.2 | 49.0 | 7.2 | 441 |
| 7.4 | 34.7 | 7.4 | 51.8 | 7.4 | 466 |
| 7.6 | 36.6 | 7.6 | 54.6 | 7.6 | 492 |
| 7.8 | 38.5 | 7.8 | 57.5 | 7.8 | 518 |
| 8 | 40.5 | 8 | 60.5 | 8 | 545 |
| 8.2 | 42.6 | 8.2 | 63.6 | 8.2 | 572 |
| 8.4 | 44.7 | 8.4 | 66.7 | 8.4 | 601 |
| 8.6 | 46.8 | 8.6 | 69.9 | 8.6 | 629 |
| 8.8 | 49.0 | 8.8 | 73.2 | 8.8 | 659 |
| 9 | 51.3 | 9 | 76.6 | 9 | 689 |
| 9.2 | 53.6 | 9.2 | 80.0 | 9.2 | 720 |
| 9.4 | 55.9 | 9.4 | 83.6 | 9.4 | 752 |
| 9.55 | 57.7 | 9.55 | 86.2 | 9.55 | 776 |

- m** Charge de réfrigérant totale dans le système
- A_{min}** Surface de plancher minimale
- (a)** Ceiling-mounted unit (= unité montée au plafond)
- (b)** Wall-mounted unit (= unité montée au mur)
- (c)** Floor-standing unit (= unité posée au sol)

2.1.3 Réfrigérant — avec le R410A ou R32

Le cas échéant. Reportez-vous au manuel d'installation ou au guide de référence installateur de votre application pour en savoir plus.



DANGER: RISQUE D'EXPLOSION

Pompage – Fuite de réfrigérant. En cas de pompage du système alors qu'il y a une fuite dans le circuit de réfrigérant :

- Ne PAS utiliser la fonction de pompage automatique de l'unité qui permet de récupérer tout le réfrigérant du système dans l'unité extérieure. **Conséquence possible :** Auto-combustion et explosion du compresseur en raison d'air entrant dans le compresseur en marche.
- Utiliser un système de récupération séparé de manière à ce que le compresseur de l'unité ne doit PAS fonctionner.



AVERTISSEMENT

Lors des tests, ne JAMAIS pressuriser le produit avec une pression supérieure à la pression maximale autorisée (comme indiqué sur la plaque signalétique de l'appareil).



AVERTISSEMENT

Prendre des précautions suffisantes en cas de fuite de réfrigérant. Si le gaz réfrigérant fuit, aérer immédiatement la zone. Risques possibles:

- Les concentrations excessives de réfrigérant dans une pièce fermée peuvent entraîner un manque d'oxygène.
- Des gaz toxiques peuvent être générés si le gaz réfrigérant entre en contact avec le feu.



AVERTISSEMENT

Récupérez TOUJOURS le réfrigérant. Ne le rejetez PAS directement dans l'environnement. Utilisez une pompe à vide pour purger l'installation.



AVERTISSEMENT

Assurez-vous qu'il n'y a pas d'oxygène dans le système. Le réfrigérant peut UNIQUEMENT être chargé une fois le test d'étanchéité et le séchage à sec effectués.

Conséquence possible : Autocombustion et explosion du compresseur à cause de l'oxygène qui entre dans le compresseur en fonctionnement.



REMARQUE

- Pour éviter toute panne du compresseur, ne chargez PAS une quantité de réfrigérant supérieure à la quantité indiquée.
- Si le système de réfrigérant doit être ouvert, le réfrigérant DOIT être traité de manière conforme à la législation applicable.



REMARQUE

Veiller à ce que l'installation de la tuyauterie de réfrigérant soit conforme à la législation en vigueur. La norme applicable en Europe est la norme EN378.



REMARQUE



Veiller à ce que la tuyauterie et les raccords locaux ne soient PAS soumis à des contraintes.



REMARQUE

Une fois toutes les tuyauteries raccordées, assurez-vous de l'absence de fuites de gaz. Utilisez de l'azote pour détecter les fuites de gaz.

- Si une recharge est nécessaire, reportez-vous à la plaquette signalétique ou l'étiquette de charge de réfrigérant de l'unité. Elle indique le type de réfrigérant et la quantité nécessaire.
- Que l'unité soit chargée de réfrigérant en usine ou non, dans les deux cas, il peut être nécessaire de charger du réfrigérant supplémentaire, en fonction de la taille et de la longueur des tuyaux du système.
- Utilisez UNIQUEMENT des outils exclusivement conçus pour le type de réfrigérant utilisé dans le système, de manière à garantir la résistance à la pression et à éviter que des corps étrangers ne pénètrent dans le système.
- Procédez comme suit pour charger le réfrigérant liquide:

| Si | Alors |
|---|---|
| Un tube à siphon est installé (le cylindre doit porter la mention "siphon de remplissage de liquide installé") | Procédez au chargement avec le cylindre à l'endroit.  |
| Aucun tube à siphon n'est installé | Procédez au chargement en retournant le cylindre.  |

- Ouvrez doucement les cylindres de réfrigérant.
- Chargez le réfrigérant sous forme liquide. L'ajout sous forme gazeuse peut empêcher le fonctionnement normal.



MISE EN GARDE

Lorsque la procédure de charge du réfrigérant est terminée ou mise en pause, fermez immédiatement la vanne du réservoir de réfrigérant. Si la vanne n'est PAS immédiatement fermée, la pression restante risque de charger du réfrigérant supplémentaire. **Conséquence possible** : mauvaise quantité de réfrigérant.

2.1.4 Électricité



DANGER: RISQUE D'ÉLECTROCUTION

- COUPEZ toute l'alimentation électrique avant de déposer le couvercle du coffret électrique, de réaliser des branchements ou de toucher des pièces électriques.
- Coupez l'alimentation électrique pendant plus de 10 minute et mesurez la tension aux bornes des condensateurs du circuit principal ou des composants électriques avant de procéder aux réparations. Vous ne pouvez pas toucher les composants électriques avant que la tension soit inférieure à 50 V CC. Reportez-vous au schéma de câblage pour connaître l'emplacement des bornes.
- NE TOUCHEZ PAS les composants électriques avec les mains mouillées.
- NE LAISSEZ PAS l'unité sans surveillance lorsque le couvercle d'entretien est retiré.



AVERTISSEMENT

Vous DEVEZ intégrer un interrupteur principal (ou un autre outil de déconnexion), disposant de bornes séparées au niveau de tous les pôles et assurant une déconnexion complète en cas de surtension de catégorie III, au câblage fixe (à moins que l'interrupteur soit installé en usine).



AVERTISSEMENT

- Utilisez **UNIQUEMENT** des câbles en cuivre.
- Assurez-vous que le câblage sur place est conforme aux réglementations nationales de câblage.
- L'ensemble du câblage sur place **DOIT** être réalisé conformément au schéma de câblage fourni avec l'appareil.
- Ne serrez **JAMAIS** les câbles en faisceau et veillez à ce qu'ils n'entrent **PAS** en contact avec la tuyauterie ou des bords tranchants. Assurez-vous qu'aucune pression externe n'est appliquée sur le raccordement des bornes.
- Veillez à installer un câblage de mise à la terre. Ne mettez **PAS** l'unité à la terre avec une canalisation, un parasurtenseur ou une prise de terre téléphonique. Une mise à la terre incomplète ou incorrecte peut provoquer des décharges électriques.
- Veillez à utiliser un circuit d'alimentation spécifique. N'utilisez **JAMAIS** une alimentation électrique partagée par un autre appareil.
- Veillez à installer les fusibles ou les disjoncteurs requis.
- Veillez à installer un système de protection contre les fuites à la terre. Le non-respect de cette consigne peut provoquer des décharges électriques ou un incendie.
- Lors de l'installation du système de protection contre les fuites à la terre, veillez à ce qu'il soit compatible avec l'inverter (résistant aux parasites électriques haute fréquence) pour éviter tout déclenchement inutile du système de protection contre les fuites à la terre.



AVERTISSEMENT

- Après avoir terminé les travaux électriques, vérifiez que chaque composant électrique et chaque borne à l'intérieur du coffret électrique est bien connecté.
- Veillez à ce que tous les couvercles soient fermés avant de démarrer l'unité.



MISE EN GARDE

- Lors du branchement de l'alimentation électrique, connectez d'abord le câble de masse avant d'effectuer les connexions sous tension.
- Lors du débranchement de l'alimentation électrique, débranchez d'abord les câbles sous tension avant de défaire la connexion de masse.
- La longueur des conducteurs entre le stabilisateur de contrainte de l'alimentation et le bloc de bornes proprement dit **DOIT** être telle que les fils porteurs de courant soient tendus avant que ne le soit le conducteur de terre au cas où le câble d'alimentation électrique se détacherait du stabilisateur de contrainte.

**REMARQUE**

Précautions lors de la mise en place du câblage d'alimentation:



- Ne raccordez PAS des câbles de différentes épaisseurs au bornier d'alimentation (tout relâchement dans le câblage d'alimentation peut causer une surchauffe anormale).
- Lorsque vous raccordez des câbles de la même épaisseur, faites comme indiqué sur la figure ci-dessus.
- Pour le câblage, utilisez le fil électrique indiqué, raccordez-le fermement, puis fixez de manière à ce que le bornier ne puisse pas être soumis à la pression extérieure.
- Utilisez un tournevis adapté pour serrer les vis des bornes. Un tournevis avec une petite tête endommagera la tête et empêchera le serrage correct.
- Un serrage excessif des vis de bornes peut les casser.

Installez les câbles électriques à au moins 1 mètre des téléviseurs et des radios pour éviter les interférences. Selon les ondes radio, il est possible qu'une distance de 1 mètre ne soit PAS suffisante.

**REMARQUE**

UNIQUEMENT applicable si l'alimentation électrique est triphasée et si le compresseur est équipé d'une fonction MARCHÉ/ARRÊT.

S'il est possible que la phase soit inversée après un arrêt momentané et que le produit s'ALLUME et s'ÉTEINT en cours de fonctionnement, joignez un circuit local de protection de phase inversée. L'exécution du produit en phase inversée peut endommager le compresseur et d'autres composants.

3 Instructions de sécurité spécifiques de l'installateur

Respectez toujours les consignes de sécurité et les règlements suivants.

Pour manipuler l'unité extérieure (voir "4.1.2 Manipulation de l'unité extérieure" [► 23])



MISE EN GARDE

Pour éviter les blessures, ne PAS toucher l'entrée d'air ou les ailettes en aluminium de l'unité.



MISE EN GARDE

Manipulez UNIQUEMENT l'unité extérieure comme suit:

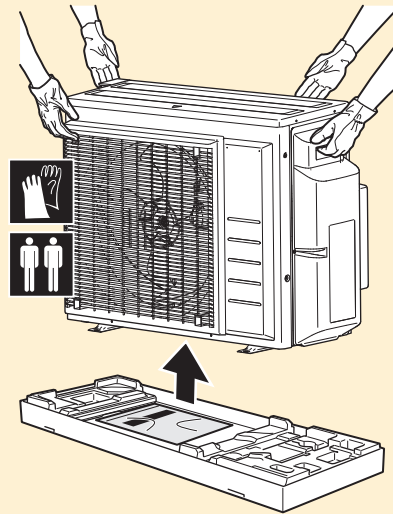

Installation de l'unité (voir "6 Installation de l'unité" [► 25])



AVERTISSEMENT

L'installation sera effectuée par un installateur, le choix des matériaux et l'installation seront conformes à la législation en vigueur. La norme applicable en Europe est la norme EN378.

Lieu d'installation (voir "6.1 Préparation du lieu d'installation" [► 25])



MISE EN GARDE

- Vérifiez si le lieu d'installation peut supporter le poids de l'unité. Une mauvaise installation est dangereuse. Elle peut également provoquer des vibrations ou un bruit de fonctionnement inhabituel.
- Prévoyez un espace d'entretien suffisant.
- N'installez PAS l'unité de manière à ce qu'elle soit en contact avec un plafond ou un mur, car cela pourrait provoquer des vibrations.



AVERTISSEMENT

Pour éviter des dommages mécaniques, l'appareil sera stocké dans une pièce bien ventilée sans sources d'allumage fonctionnant en permanence (par ex.: flammes nues, un appareil fonctionnant au gaz ou un chauffage électrique). Les dimensions de la pièce doivent être conformes à celles spécifiées dans les Précautions générales de sécurité.

Ouverture de l'unité (voir "6.2 Ouverture de l'unité" [► 29])**DANGER: RISQUE D'ÉLECTROCUTION**

NE LAISSEZ PAS l'unité sans surveillance lorsque le couvercle d'entretien est retiré.

**DANGER: RISQUE DE BRÛLURE****DANGER: RISQUE D'ÉLECTROCUTION****Installation de la tuyauterie (voir "7 Installation des tuyauteries" [► 33])****MISE EN GARDE**

La tuyauterie et les joints d'un système split doivent être réalisés avec des joints permanents lorsqu'ils se trouvent dans un espace occupé, à l'exception des joints reliant directement la tuyauterie aux unités intérieures.

**MISE EN GARDE**

- Pas de brasage ou de soudage sur place pour les unités avec charge de réfrigérant R32 pendant le transport.
- Lors de l'installation du système de réfrigération, l'assemblage des pièces avec au moins une pièce chargée doit être effectué en tenant compte des exigences suivantes: à l'intérieur des espaces occupés, les joints non permanents ne sont pas autorisés pour le réfrigérant R32, à l'exception des joints réalisés sur place qui relient directement l'unité intérieure à la tuyauterie. Les raccords réalisés sur place qui relient directement la tuyauterie aux unités intérieures doivent être de type non permanent.

**MISE EN GARDE**

NE PAS raccorder la tuyau de branchement encastré et l'unité extérieure s'il s'agit seulement de réaliser des travaux de tuyauterie sans raccorder l'unité intérieure afin de pouvoir ajouter une autre unité intérieure ultérieurement.

**AVERTISSEMENT**

Branchez fermement la tuyauterie de réfrigérant avant de faire fonctionner le compresseur. En effet, si la tuyauterie du réfrigérant n'est PAS branchée et que la vanne d'arrêt est ouverte alors que le compresseur fonctionne, de l'air sera aspiré et provoquera une pression anormale dans le cycle de réfrigération. Cela risque d'endommager l'équipement et de blesser des personnes.

**MISE EN GARDE**

- Un évitement incomplet peut entraîner des fuites de gaz réfrigérant.
- Ne réutilisez PAS les évitements. Utilisez de nouveaux évitements pour éviter les fuites de gaz réfrigérant.
- Utilisez les raccords coniques fournis avec l'unité. L'utilisation de raccords coniques différents peut provoquer des fuites de gaz réfrigérant.

**MISE EN GARDE**

N'ouvrez PAS les vannes avant que le raccordement soit terminé. Cela provoquerait une fuite de gaz réfrigérant.



DANGER: RISQUE D'EXPLOSION

N'ouvrez PAS les vannes d'arrêt avant que le séchage sous vide ne soit terminé.

Recharge de réfrigérant (voir "8 Charge du réfrigérant" [▶ 46])



AVERTISSEMENT

- Le réfrigérant à l'intérieur de cette unité est légèrement inflammable, mais ne fuit PAS normalement. Si du réfrigérant fuit dans la pièce et entre en contact avec la flamme d'un brûleur, d'un chauffage ou d'une cuisinière, il y a un risque d'incendie ou de formation de gaz nocifs.
- Eteignez tout dispositif de chauffage à combustible, ventilez la pièce et contactez le revendeur de l'unité.
- N'utilisez PAS l'unité tant qu'une personne compétente n'a pas confirmé que la fuite de réfrigérant est colmatée.



AVERTISSEMENT

- Utilisez uniquement du réfrigérant R32. D'autres substances peuvent entraîner des explosions et des accidents.
- Le R32 contient des gaz à effet de serre fluorés. Son potentiel de réchauffement global (GWP) est de 675. NE laissez PAS ces gaz s'échapper dans l'atmosphère.
- Lorsque vous chargez du réfrigérant, utilisez TOUJOURS des gants de protection et des lunettes de sécurité.



AVERTISSEMENT

Ne touchez JAMAIS directement tout réfrigérant s'écoulant accidentellement. Il y a un risque de blessures graves dues aux gelures.

Installation électrique (voir "9 Installation électrique" [▶ 50])



AVERTISSEMENT

Ne rallongez pas le câble d'alimentation ou le câble d'interconnexion en utilisant des connecteurs, des serre-fils, des fils isolés avec du ruban ou des rallonges électriques. Ils peuvent entraîner une surchauffe, une décharge électrique ou un incendie.



AVERTISSEMENT

- Le câblage DOIT être effectué par un électricien autorisé et DOIT être conforme à la réglementation nationale en matière de câblage.
- Procédez aux raccords électriques sur le câblage fixe.
- Tous les composants fournis sur site et l'ensemble de l'installation électrique DOIVENT être conformes à la législation applicable.

**AVERTISSEMENT**

- Si l'alimentation électrique affiche une phase N manquante ou erronée, l'équipement risque de tomber en panne.
- Procédez à la mise à la terre. Ne mettez PAS l'unité à la terre avec une canalisation, un parasurtenseur ou une prise de terre téléphonique. Une mise à la terre incomplète peut provoquer des décharges électriques.
- Installez les disjoncteurs ou les fusibles requis.
- Fixez le câblage électrique avec des attaches de manière à ce que les câbles n'entrent PAS en contact avec la tuyauterie ou les bords coupants, du côté haute pression notamment.
- N'installez PAS une capacitance d'avance de phase parce que cette unité est équipée d'un onduleur. Une capacitance d'avance de phase réduira les performances et peut provoquer des accidents.

**AVERTISSEMENT**

Utilisez TOUJOURS des câbles multiconducteurs pour les câbles d'alimentation.

**AVERTISSEMENT**

Utilisez un disjoncteur de type à déconnexion omnipolaire avec séparation de contact d'au moins 3 mm assurant une déconnexion en cas de surtension de catégorie III.

**AVERTISSEMENT**

Si le câble d'alimentation est endommagé, il DOIT être remplacé par le fabricant, son agent de service ou des personnes qualifiées afin d'éviter tout danger.

**AVERTISSEMENT**

Ne branchez PAS l'alimentation à l'unité intérieure. Cela pourrait provoquer une décharge électrique ou un incendie.

**AVERTISSEMENT**

- N'utilisez PAS d'éléments électriques achetés localement dans le produit.
- Ne branchez PAS l'alimentation de la pompe d'évacuation, etc. sur le bornier de transmission. Cela pourrait provoquer une décharge électrique ou un incendie.

**AVERTISSEMENT**

Tenez le câblage d'interconnexion éloigné des tuyaux en cuivre sans isolation thermique, car ces tuyaux seront très chauds.

**DANGER: RISQUE D'ÉLECTROCUTION**

Toutes les parties électriques (y compris les thermistances) sont alimentées par l'alimentation. NE les touchez PAS à mains nues.

Finalisation de l'installation de l'unité extérieure (voir "10 Finalisation de l'installation de l'unité extérieure" [► 56])

**DANGER: RISQUE D'ÉLECTROCUTION**

- Assurez-vous que le système est correctement mis à la terre.
- COUPEZ l'alimentation électrique avant de procéder à l'entretien.
- Installez le couvercle du coffret électrique avant d'allumer l'alimentation électrique.

Mise en service (voir "12 Mise en service" [► 61])



MISE EN GARDE

N'effectuez PAS l'opération de test pendant une intervention sur la ou les unités intérieures.

Lors de la réalisation de l'opération de test, NON SEULEMENT l'unité extérieure, mais l'unité intérieure connectée fonctionnera également. Travailler sur une unité intérieure pendant l'exécution d'une opération de test est dangereux.



MISE EN GARDE

NE PAS insérer les doigts, de tiges ou d'autres objets dans l'entrée ou la sortie d'air. NE PAS retirer le capot de ventilateur. Lorsque le ventilateur tourne à haute vitesse, il peut provoquer des blessures.

Maintenance et service (voir "14 Maintenance et entretien" [► 66])



DANGER: RISQUE D'ÉLECTROCUTION



DANGER: RISQUE DE BRÛLURE



DANGER: RISQUE D'ÉLECTROCUTION

Coupez l'alimentation électrique pendant plus de 10 minutes et mesurez la tension aux bornes des condensateurs du circuit principal ou des composants électriques avant de procéder aux réparations. Vous ne pouvez pas toucher les composants électriques avant que la tension soit inférieure à 50 V CC. Reportez-vous au schéma de câblage pour connaître l'emplacement des bornes.



AVERTISSEMENT

- Avant d'exécuter une opération de maintenance ou une réparation, il faut TOUJOURS mettre le disjoncteur à l'arrêt sur le panneau d'alimentation, retirer les fusibles, puis ouvrir les dispositifs de protection de l'unité.
- Ne PAS toucher les parties sous tension pendant 10 minutes une fois que l'alimentation électrique est coupée en raison du risque de haute tension.
- A noter que certaines parties de la boîte de composants électriques sont chaudes.
- Veillez à ne PAS toucher de partie conductrice.
- NE rincez PAS l'unité. Cela peut entraîner des décharges électriques ou des incendies.



DANGER: RISQUE D'ÉLECTROCUTION

- Utilisez ce compresseur uniquement sur un système relié à la terre.
- Mettez le compresseur hors tension avant son entretien.
- Remettez le couvercle du coffret électrique et le couvercle de service après l'entretien.



MISE EN GARDE

Portez TOUJOURS des lunettes de sécurité et des gants de protection.



DANGER: RISQUE D'EXPLOSION

- Utilisez un coupe-tube pour retirer le compresseur.
- N'utilisez PAS de chalumeau.
- N'utilisez que des réfrigérants et lubrifiants approuvés.



DANGER: RISQUE DE BRÛLURE

NE touchez PAS le compresseur avec les mains nues.

Dépannage (voir "15 Dépannage" [▶ 69])



AVERTISSEMENT

- Lors de l'inspection du coffret électrique de l'unité, vérifiez TOUJOURS que l'unité est déconnectée du secteur. Désactivez le disjoncteur du circuit correspondant.
- Si un dispositif de sécurité a été activé, arrêtez l'unité et recherchez la cause du déclenchement du dispositif de sécurité avant de le réinitialiser. Ne contournez JAMAIS les dispositifs de sécurité. De même, ne les réglez jamais sur une valeur autre que celle du réglage par défaut défini en usine. Contactez votre revendeur si vous ne parvenez pas à trouver la cause du problème.



AVERTISSEMENT

Pour éviter les risques liés à la réinitialisation intempestive de la coupure thermique, cet appareil ne doit PAS être alimenté par un dispositif de commutation externe, comme un programmateur, ou raccordé à un circuit qui est régulièrement mis sous tension et hors tension par le service public.



DANGER: RISQUE D'ÉLECTROCUTION

- Lorsque l'unité ne fonctionne PAS, les LED de la carte de circuits imprimés sont éteintes pour économiser l'énergie.
- Même lorsque les LED sont désactivées, le bornier et la carte de circuits imprimés peuvent être alimentés.

4 A propos du carton

Gardez ce qui suit à l'esprit:

- A la livraison, l'unité DOIT être vérifiée pour s'assurer qu'elle n'est pas endommagée et qu'elle est complète. Tout dommage ou pièce manquante DOIT être signalé immédiatement au responsable des réclamations du transporteur.
- Placez l'unité emballée le plus près possible de sa position d'installation finale afin qu'elle ne soit pas endommagée pendant le transport.
- Préparez à l'avance le chemin le long duquel vous souhaitez amener l'unité à sa position d'installation finale.

4.1 Unité extérieure



- La marque "NF Pompe à Chaleur" est une marque de qualité pour les pompes à chaleur. Elle prouve que les performances et la qualité de l'unité sont conformes aux critères énoncés dans le référentiel de certification NF414.
- Toutes les combinaisons d'unités intérieures avec cette unité extérieure ne peuvent pas bénéficier des avantages de la "NF PAC". Pour trouver les combinaisons exactes répondant à cette marque, reportez-vous à la documentation commerciale (site internet <http://www.daikin.fr>) ou contacter votre revendeur local.

4.1.1 Déballage de l'unité extérieure

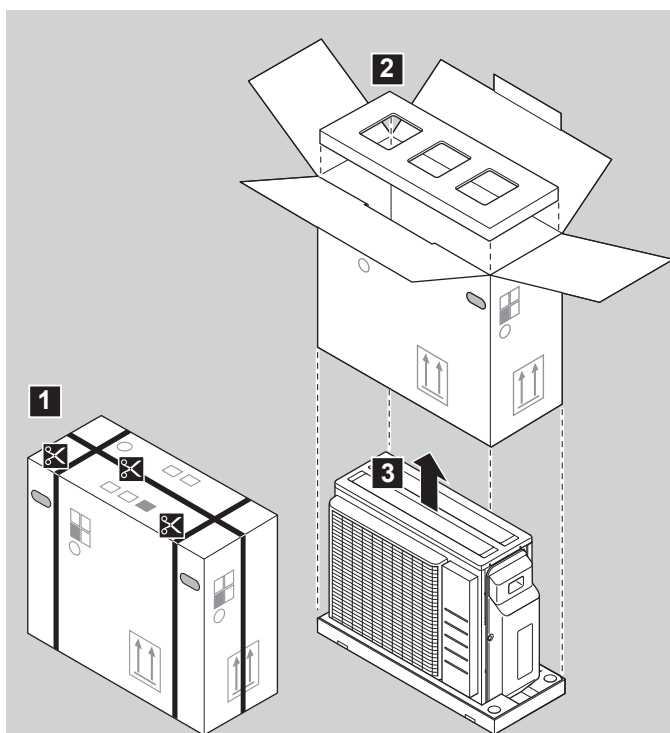

4.1.2 Manipulation de l'unité extérieure

**MISE EN GARDE**

Pour éviter les blessures, ne PAS toucher l'entrée d'air ou les ailettes en aluminium de l'unité.

**MISE EN GARDE**

Manipulez UNIQUEMENT l'unité extérieure comme suit:

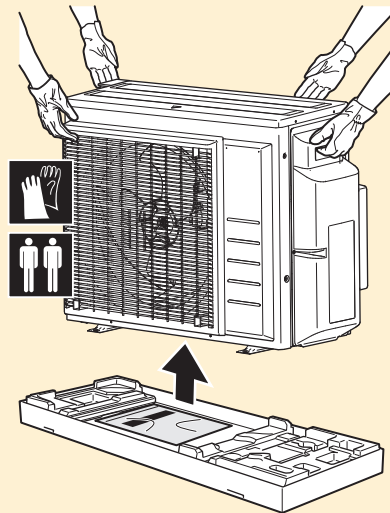
**REMARQUE**

- Placez l'unité sur une surface plane.
- Assurez-vous que les ailettes en aluminium de l'unité sont droites avant l'installation. Si ce n'est pas le cas, redressez-les avec un peigne à ailettes (fourni sur place).

4.1.3 Retrait des accessoires de l'unité extérieure

- Soulevez l'unité extérieure.
- Retirez les accessoires du bas de l'emballage.
- Assurez-vous d'avoir tous les accessoires suivants livrés avec l'unité:

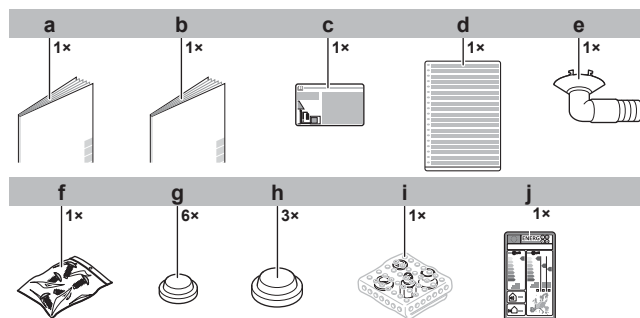

- a** Manuel d'installation de l'unité extérieure
- b** Consignes de sécurité générales
- c** Etiquette de gaz à effet de serre fluorés
- d** Etiquette multilingue de gaz à effet de serre fluorés
- e** Douille de purge
- f** Sachet de vis. Les vis serviront à fixer les bandes d'ancrage des fils électriques.
- g** Bouchon de purge (petit)
- h** Bouchon de purge (grand)
- i** Réducteur
- j** Etiquette énergétique

5 A propos de l'unité



INFORMATION

Il n'est PAS possible de connecter une seule unité intérieure. Raccordez au moins 2 unités intérieures.



INFORMATION

En fonction des unités et/ou des conditions d'installation, il peut être nécessaire de brancher le câblage électrique avant de pouvoir charger le réfrigérant.

L'Hybrid for Multi ou le générateur DHW for Multi sont considérés comme 1 connexion de local.

Pour la combinaison correcte, reportez-vous au tableau des combinaisons et au manuel d'installation de l'Hybrid for Multi ou du générateur DHW for Multi.



AVERTISSEMENT: MATÉRIAU LÉGÈREMENT INFLAMMABLE

Le réfrigérant à l'intérieur de cette unité est légèrement inflammable.



INFORMATION

Pour connaître les limites de fonctionnement, consultez les dernières données techniques de l'unité extérieure sur le site web régional de Daikin (accessible au public).

5.1 Identification

5.1.1 Étiquette d'identification: unité extérieure

Emplacement

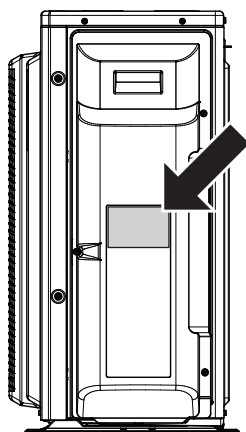

6 Installation de l'unité



AVERTISSEMENT

L'installation sera effectuée par un installateur, le choix des matériaux et l'installation seront conformes à la législation en vigueur. La norme applicable en Europe est la norme EN378.

Dans ce chapitre

| | | |
|-------|--|----|
| 6.1 | Préparation du lieu d'installation..... | 25 |
| 6.1.1 | Exigences pour le lieu d'installation de l'unité extérieure..... | 26 |
| 6.1.2 | Exigences supplémentaires pour le lieu d'installation de l'unité extérieure par temps froid..... | 28 |
| 6.2 | Ouverture de l'unité..... | 29 |
| 6.2.1 | À propos de l'ouverture de l'unité..... | 29 |
| 6.2.2 | Pour ouvrir l'unité extérieure..... | 29 |
| 6.3 | Montage de l'unité extérieure..... | 30 |
| 6.3.1 | À propos du montage de l'unité extérieure..... | 30 |
| 6.3.2 | Précautions de montage de l'unité extérieure..... | 30 |
| 6.3.3 | Fourniture de la structure d'installation..... | 30 |
| 6.3.4 | Installation de l'unité extérieure..... | 31 |
| 6.3.5 | Fourniture du drainage..... | 31 |
| 6.3.6 | Protection de l'unité extérieure contre les chutes..... | 32 |

6.1 Préparation du lieu d'installation



AVERTISSEMENT

Pour éviter des dommages mécaniques, l'appareil sera stocké dans une pièce bien ventilée sans sources d'allumage fonctionnant en permanence (par ex.: flammes nues, un appareil fonctionnant au gaz ou un chauffage électrique). Les dimensions de la pièce doivent être conformes à celles spécifiées dans les Précautions générales de sécurité.

Sélectionnez un lieu d'installation suffisamment spacieux pour permettre le transport de l'unité sur le site et hors du site.

N'installez PAS l'unité dans des endroits souvent utilisés comme atelier. S'il y a des travaux de construction (par exemple, travaux de découpe) occasionnant beaucoup de poussière, l'unité DOIT être couverte.



MISE EN GARDE

- Vérifiez si le lieu d'installation peut supporter le poids de l'unité. Une mauvaise installation est dangereuse. Elle peut également provoquer des vibrations ou un bruit de fonctionnement inhabituel.
- Prévoyez un espace d'entretien suffisant.
- N'installez PAS l'unité de manière à ce qu'elle soit en contact avec un plafond ou un mur, car cela pourrait provoquer des vibrations.

- Choisissez un endroit où le bruit de fonctionnement ou l'air chaud/froid évacué par l'unité ne dérangera personne tout en respectant la législation en vigueur.
- Prévoyez suffisamment d'espace autour de l'unité pour les travaux de réparation et la circulation de l'air.
- Évitez les endroits où des gaz inflammables ou des produits peuvent fuir.
- Installez les unités, les câbles électriques et le câblage de communication à au moins 3 m des téléviseurs et des radios pour éviter les interférences. En fonction des ondes radio, il est possible qu'une distance de 3 m ne soit pas suffisante.



REMARQUE

NE placez PAS d'objets sous l'unité intérieure et/ou extérieure qui pourraient se mouiller. Sinon, la condensation sur l'unité ou sur les conduites de réfrigérant, la saleté sur le filtre à air ou le colmatage de l'évacuation pourraient provoquer un goutte-à-goutte, et les objets sous l'unité pourraient se salir ou s'abîmer.

6.1.1 Exigences pour le lieu d'installation de l'unité extérieure



INFORMATION

Lisez également les exigences suivantes:

- "2 Consignes de sécurité générales" [▶ 7].
- "7.1.3 Longueur de tuyauterie de réfrigérant et différence de hauteur" [▶ 34].

Prenez les directives suivantes en compte en matière d'espace:

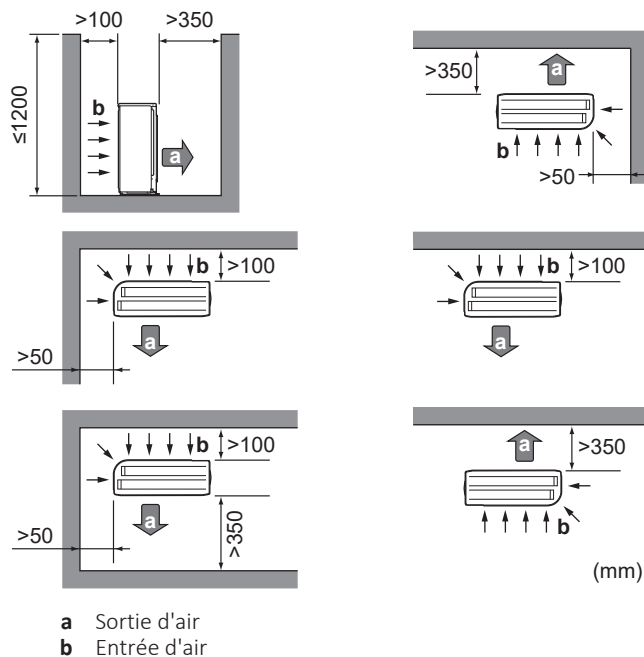

Laissez 300 mm d'espace de travail sous la surface du plafond et 250 mm pour l'entretien des tuyauteries et de l'électricité.

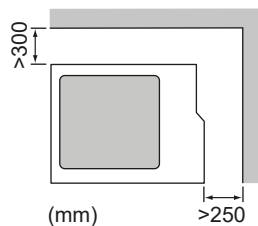

REMARQUE

- N'empilez PAS les unités les unes sur les autres.
- Ne suspendez PAS l'unité au plafond.

Les vents forts (≥ 18 km/h) qui soufflent contre la sortie d'air de l'unité extérieure peut entraîner un court-circuit (aspiration de l'air évacué). Les conséquences peuvent être les suivantes:

- réduction de la capacité fonctionnelle;
- formation fréquente de givre lors du fonctionnement en mode de chauffage;

- interruption du fonctionnement en raison de la diminution de la pression ou de l'augmentation de la haute pression;
- détérioration du ventilateur (si le ventilateur est exposé à un vent violent en continu, il est possible qu'il se mette à tourner très rapidement, jusqu'à ce qu'il se casse).

Nous vous recommandons d'installer une chicane lorsque la sortie d'air est exposée au vent.

Nous vous recommandons d'installer l'unité extérieure avec l'entrée d'air face au mur et NON directement exposée au vent.

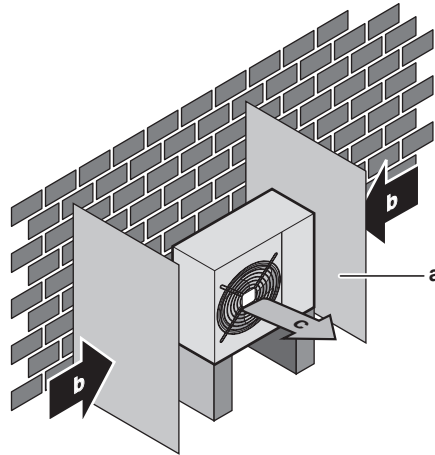

- a Plaque déflectrice
- b Sens prédominant du vent
- c Sortie d'air

N'installez PAS l'unité aux endroits suivants:

- Des zones sensibles au bruit (près d'une chambre, par exemple) afin que le bruit de fonctionnement ne dérange personne.

Note : Si le son est mesuré dans des conditions d'installation réelles, la valeur mesurée pourrait être supérieure au niveau de pression sonore mentionné dans la section Spectre acoustique du recueil de données en raison des réflexions de bruit et de son de l'environnement.



INFORMATION

Le niveau de pression sonore est inférieur à 70 dBA.

- Endroits où il y a un risque de présence de brouillard, de vaporisation ou de vapeurs d'huile minérale dans l'atmosphère. Les pièces en plastique risquent de se détériorer et de se désagréger ou de provoquer des fuites d'eau.

Il n'est PAS recommandé d'installer l'unité dans les lieux suivants, la durée de vie de l'unité risque en effet d'être réduite:

- Où la tension connaît de fortes fluctuations
- Dans les véhicules ou sur les navires
- Où des vapeurs acides ou alcalines sont présentes

Installation en bord de mer. Assurez-vous que l'unité extérieure n'est PAS directement exposée aux vents marins. Cela permettra d'éviter la corrosion provoquée par des niveaux de sel élevés dans l'air qui pourraient réduire la durée de vie de l'unité.

Posez l'unité extérieure à l'écart des vents marins directs.

Exemple : Derrière le bâtiment.

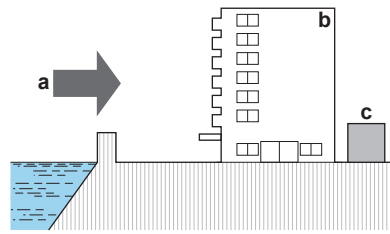

- a Vent marin
- b Bâtiment
- c Unité extérieure

Si l'unité extérieure est exposée aux vents marins directe, posez un pare-vent.

- Hauteur du pare-vent $\geq 1,5 \times$ hauteur de l'unité extérieure
- Respectez les exigences d'espace d'entretien lors de la pose du pare-vent.

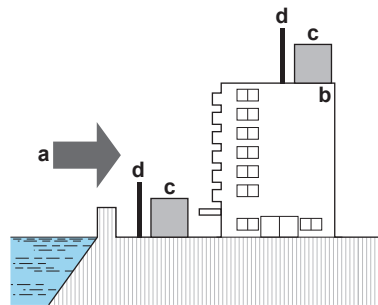

- a Vent marin
- b Bâtiment
- c Unité extérieure
- d Pare-vent

L'unité extérieure est conçue pour être installée à l'extérieur uniquement et pour les températures ambiantes comprises dans les fourchettes suivantes (sauf indication contraire dans le manuel d'utilisation de l'unité intérieure connectée):

| Mode de refroidissement | Mode chauffage |
|-------------------------|----------------|
| -10~46°C BS | -15~24°C BS |

6.1.2 Exigences supplémentaires pour le lieu d'installation de l'unité extérieure par temps froid

Protégez l'unité extérieure des chutes de neige directes et veillez à ce que l'unité extérieure ne soit JAMAIS ensevelie sous la neige.

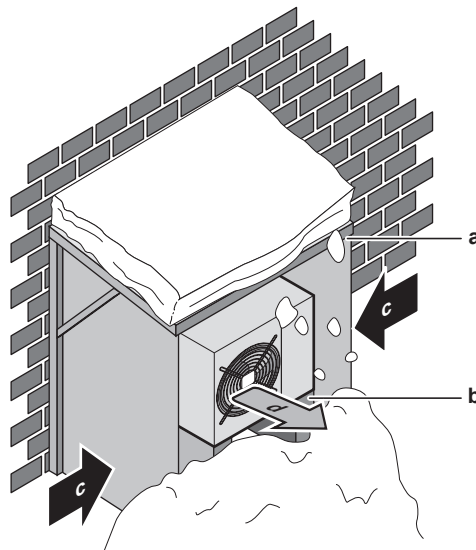

- a Protection ou abri contre la neige
- b Socle

- c Sens prédominant du vent
- d Sortie d'air

Il est recommandé de prévoir au moins 150 mm d'espace libre sous l'unité (300 mm pour les zones soumises à de fortes chutes de neige). De plus, assurez-vous que l'unité est positionnée à au moins 100 mm au-dessus du niveau maximum de neige attendu. Si nécessaire, prévoyez un socle. Voir "[6.3 Montage de l'unité extérieure](#)" [▶ 30] pour plus de détails.

Dans les régions avec de très fortes chutes de neige, il est très important de sélectionner un lieu d'installation où la neige n'affectera PAS l'unité. Si des chutes de neige latérales sont possibles, veillez à ce que le serpentin de l'échangeur de chaleur ne soit PAS affecté par la neige. Si nécessaire, installez une protection ou un abri contre la neige et un support.

6.2 Ouverture de l'unité

6.2.1 À propos de l'ouverture de l'unité

Vous devez parfois ouvrir l'unité. **Exemple :**

- Lors du raccordement de la tuyauterie de réfrigérant
- Lors du raccordement du câblage électrique
- Lors de la maintenance ou de l'entretien de l'unité



DANGER: RISQUE D'ÉLECTROCUTION

NE LAISSEZ PAS l'unité sans surveillance lorsque le couvercle d'entretien est retiré.

6.2.2 Pour ouvrir l'unité extérieure



DANGER: RISQUE D'ÉLECTROCUTION



DANGER: RISQUE DE BRÛLURE

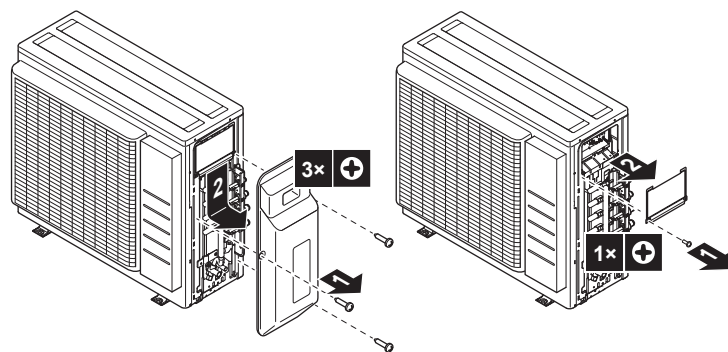

6.3 Montage de l'unité extérieure

6.3.1 À propos du montage de l'unité extérieure

Quand

L'unité extérieure et intérieure doit être montée avant de pouvoir raccorder la tuyauterie de fluide frigorigène.

Ordre de montage habituel

Le montage de l'unité extérieure se déroule généralement de la manière suivante:

- 1 Fourniture de la structure d'installation.
- 2 Installation de l'unité extérieure.
- 3 Fourniture du drainage.
- 4 Protéger l'unité de la neige et du vent en installant une protection contre la neige et des chicanes. Reportez-vous à la section "[6.1 Préparation du lieu d'installation](#)" [▶ 25].

6.3.2 Précautions de montage de l'unité extérieure



INFORMATION

Prenez également connaissance des consignes et exigences des chapitres suivants:

- "[2 Consignes de sécurité générales](#)" [▶ 7]
- "[6.1 Préparation du lieu d'installation](#)" [▶ 25]

6.3.3 Fourniture de la structure d'installation

Vérifiez la résistance et le niveau du sol d'installation de manière à ce que l'unité ne génère pas de vibrations ou de bruits.

Utilisez un caoutchouc résistant aux vibrations (à fournir) dans les cas où des vibrations peuvent être transmises au bâtiment.

L'unité peut être installée directement sur une véranda en béton ou une autre surface solide tant qu'elle assure une vidange adéquate.

Fixez fermement l'unité à l'aide des boulons de scellement, comme indiqué sur le plan des fondations.

Préparez 4 jeux de boulons d'ancrage, d'écrous et de rondelles M8 ou M10 (à fournir).

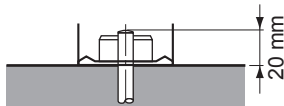

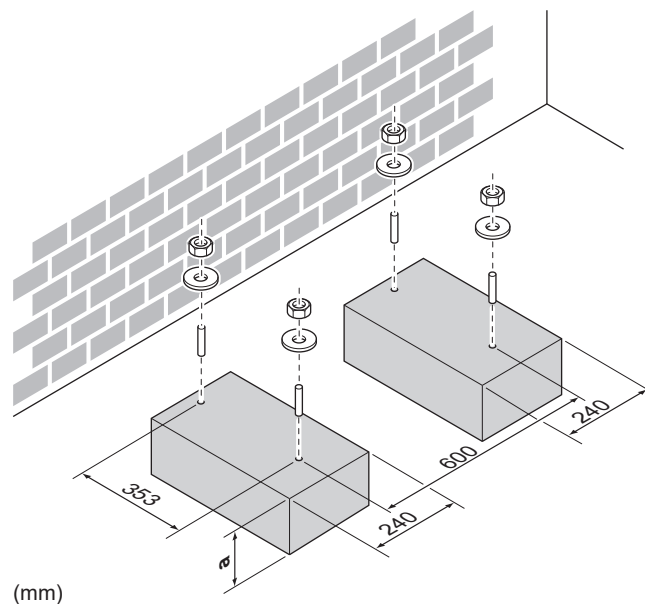

(mm)

a 100 mm au-dessus du niveau de neige prévu

6.3.4 Installation de l'unité extérieure

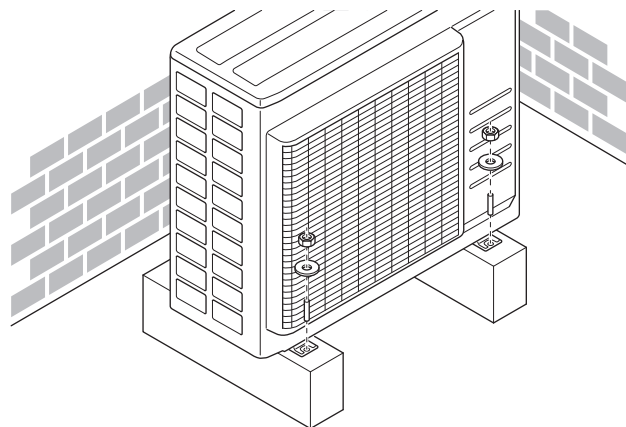

6.3.5 Fourniture du drainage

- Veillez à ce que l'eau de condensation puisse être évacuée correctement.
- Installez l'unité sur une base permettant d'assurer un drainage correct, de manière à éviter l'accumulation de glace.
- Préparer un canal de drainage d'eau autour de la base pour évacuer les eaux résiduelles de l'unité.
- Veillez à ce que l'eau ne s'écoule pas sur le passage afin que le passage ne devienne PAS glissant en cas de températures inférieures à zéro.
- Si vous installez l'unité sur un châssis, placez un panneau d'étanchéité à une distance de 150 mm de la partie inférieure de l'unité de manière à éviter toute infiltration d'eau dans l'unité et tout écoulement de l'eau drainage (reportez-vous à la figure suivante).





REMARQUE

Dans les régions froides, NE PAS utiliser un raccord de drainage, un flexible de drainage ou bouchons (grand, petit) avec l'unité extérieure. Prenez les mesures adéquates pour que le condensat évacué NE puisse PAS geler.



REMARQUE

Si les orifices de vidange de l'unité extérieure sont obstrués par un socle de montage ou la surface du sol, placez des socles supplémentaires ≤ 30 mm sous les pieds de l'unité extérieure.

- Utilisez un bouchon de vidange pour la purge si nécessaire.

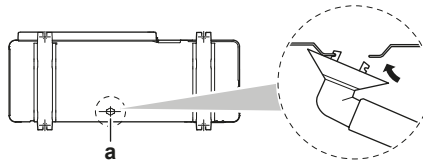

a Orifice de drainage

Fermer les orifices de drainage et attacher le raccord de drainage

- 1 Installez des bouchons de vidange (accessoire g) et (accessoire h). Assurez-vous que les bouchons de drainage couvrent les bords des trous complètement.
- 2 Installez le raccord de drainage.

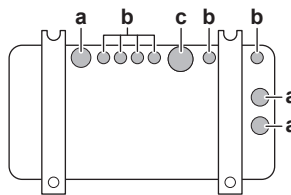

- a Orifice de drainage. Installez un bouchon de vidange (grand).
- b Orifice de drainage. Installez un bouchon de vidange (petit).
- c Orifice de drainage pour raccord de drainage

6.3.6 Protection de l'unité extérieure contre les chutes

Si l'unité est installée dans un lieu où des vents forts peuvent la faire basculer, prenez les mesures suivantes:

- 1 Préparez 2 câbles comme indiqué sur l'illustration suivante (à fournir).
- 2 Placez les 2 câbles sur l'unité extérieure.
- 3 Insérez une feuille en caoutchouc entre les câbles et l'unité extérieure de manière à ce que les câbles ne rayent pas la peinture (à fournir).
- 4 Fixez les extrémités des câbles.
- 5 Serrez les câbles.

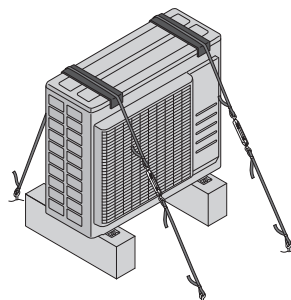

7 Installation des tuyauteries

Dans ce chapitre

| | | |
|-------|---|----|
| 7.1 | Préparation de la tuyauterie de réfrigérant..... | 33 |
| 7.1.1 | Exigences de la tuyauterie de réfrigérant | 33 |
| 7.1.2 | Isolation des conduites de réfrigérant..... | 34 |
| 7.1.3 | Longueur de tuyauterie de réfrigérant et différence de hauteur..... | 34 |
| 7.2 | Raccordement de la tuyauterie de réfrigérant | 35 |
| 7.2.1 | Concernant le raccordement de la tuyauterie de réfrigérant | 35 |
| 7.2.2 | Précautions lors du raccordement de la tuyauterie de réfrigérant..... | 36 |
| 7.2.3 | Consignes pour le raccordement de la tuyauterie de réfrigérant | 37 |
| 7.2.4 | Instructions de cintrage de tuyaux | 38 |
| 7.2.5 | Evasement de l'extrémité du tuyau..... | 38 |
| 7.2.6 | Connexions entre l'unité extérieure et l'unité intérieure à l'aide de réducteurs..... | 39 |
| 7.2.7 | Utilisation de la vanne d'arrêt et de l'orifice de service..... | 41 |
| 7.2.8 | Raccordement du tuyau de réfrigérant à l'unité extérieure..... | 42 |
| 7.3 | Vérification de la tuyauterie de réfrigérant | 43 |
| 7.3.1 | À propos de la vérification de la tuyauterie de réfrigérant..... | 43 |
| 7.3.2 | Précautions lors de la vérification de la tuyauterie de réfrigérant..... | 43 |
| 7.3.3 | Recherche de fuites | 43 |
| 7.3.4 | Procédure de séchage sous vide | 44 |

7.1 Préparation de la tuyauterie de réfrigérant

7.1.1 Exigences de la tuyauterie de réfrigérant



MISE EN GARDE

La tuyauterie et les joints d'un système split doivent être réalisés avec des joints permanents lorsqu'ils se trouvent dans un espace occupé, à l'exception des joints reliant directement la tuyauterie aux unités intérieures.



REMARQUE

La tuyauterie et les autres pièces sous pression devront être conçues pour le réfrigérant. Utilisez du cuivre sans soudure désoxydé à l'acide phosphorique pour la tuyauterie de réfrigérant.



INFORMATION

Prenez également connaissance des consignes et exigences des "2 Consignes de sécurité générales" [▶ 7].

- La quantité de matériaux étrangers à l'intérieur des tuyaux (y compris les huiles de fabrication) doit être ≤ 30 mg/10 m.

Diamètre de la tuyauterie de réfrigérant

| Tuyauterie de liquide | Tuyauterie de gaz |
|--------------------------------|---------------------------------|
| 3x $\varnothing 6,4$ mm (1/4") | 1x $\varnothing 9,5$ mm (3/8") |
| | 2x $\varnothing 12,7$ mm (1/2") |



INFORMATION

L'utilisation de réducteurs peut être nécessaire en fonction de l'unité intérieure. Voir "7.2.6 Connexions entre l'unité extérieure et l'unité intérieure à l'aide de réducteurs" [▶ 39] pour de plus amples informations.

Matériau des tuyaux de réfrigérant

Matériau des tuyaux

Cuivre sans soudure désoxydé à l'acide phosphorique

Raccords évasés

Utilisez uniquement un matériau recuit.

Degré de trempé de la canalisation et épaisseur de paroi

| Diamètre extérieur (Ø) | Degré de trempé | Épaisseur (t) ^(a) | |
|------------------------|-----------------|------------------------------|---|
| 6,4 mm (1/4") | Recuit (O) | ≥0,8 mm |  |
| 9,5 mm (3/8") | | | |
| 12,7 mm (1/2") | | | |

^(a) En fonction de la législation en vigueur et de la pression de travail maximale (voir "PS High" sur la plaquette signalétique), une épaisseur de tuyauterie plus grande peut être requise.

7.1.2 Isolation des conduites de réfrigérant

- Utilisez de la mousse de polyéthylène comme matériau d'isolation:
 - avec un taux de transfert de chaleur compris entre 0,041 et 0,052 W/mK (entre 0,035 et 0,045 kcal/mh°C),
 - avec une résistance à la chaleur d'au moins 120°C.
- Épaisseur d'isolation:

| Diamètre extérieur du tuyau (Ø _p) | Diamètre intérieur de l'isolation (Ø _i) | Épaisseur de l'isolation (t) |
|---|---|------------------------------|
| 6,4 mm (1/4") | 8~10 mm | ≥10 mm |
| 9,5 mm (3/8") | 10~14 mm | ≥13 mm |
| 12,7 mm (1/2") | 14~16 mm | ≥13 mm |

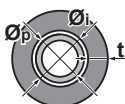

Si la température est supérieure à 30°C et si l'humidité relative est supérieure à 80%, l'épaisseur des matériaux d'isolation doit alors être d'au moins 20 mm afin d'éviter toute condensation sur la surface de l'isolation.

Utilisez des tuyaux d'isolation thermique distincts pour la tuyauterie de liquide réfrigérant et de gaz réfrigérant.

7.1.3 Longueur de tuyauterie de réfrigérant et différence de hauteur



INFORMATION

Pour l'application Hybrid for Multi et le DHW for Multi, reportez-vous au manuel d'installation de l'unité intérieure pour connaître la longueur maximale admissible de la tuyauterie du réfrigérant et la différence de hauteur.

Plus la tuyauterie du réfrigérant est courte, meilleures sont les performances du système.

Les différences de longueur et de hauteur de tuyau doivent se conformer aux exigences suivantes.

La longueur la plus courte admise par local est de 3 m.

| Longueur de la tuyauterie de réfrigérant vers chaque unité intérieure | Longueur totale de tuyauterie de réfrigérant |
|---|--|
| ≤25 m | ≤50 m |

| | Différence de hauteur extérieur-intérieur | Différence de hauteur intérieur-intérieur |
|--|---|---|
| Unité extérieure positionnée plus haut que l'unité intérieure | ≤15 m | ≤7,5 m |
| Unité extérieure positionnée plus bas qu'au moins 1 unité intérieure | ≤7,5 m | ≤15 m |

7.2 Raccordement de la tuyauterie de réfrigérant



MISE EN GARDE

- Pas de brasage ou de soudage sur place pour les unités avec charge de réfrigérant R32 pendant le transport.
- Lors de l'installation du système de réfrigération, l'assemblage des pièces avec au moins une pièce chargée doit être effectué en tenant compte des exigences suivantes: à l'intérieur des espaces occupés, les joints non permanents ne sont pas autorisés pour le réfrigérant R32, à l'exception des joints réalisés sur place qui relient directement l'unité intérieure à la tuyauterie. Les raccords réalisés sur place qui relient directement la tuyauterie aux unités intérieures doivent être de type non permanent.



MISE EN GARDE

NE PAS raccorder la tuyau de branchement encastré et l'unité extérieure s'il s'agit seulement de réaliser des travaux de tuyauterie sans raccorder l'unité intérieure afin de pouvoir ajouter une autre unité intérieure ultérieurement.

7.2.1 Concernant le raccordement de la tuyauterie de réfrigérant

Avant de raccorder la tuyauterie de réfrigérant

Assurez-vous que l'unité extérieure et intérieure sont montées.

Ordre de montage habituel

Le raccordement de la tuyauterie de réfrigérant implique:

- Raccordement de la tuyauterie de réfrigérant à l'unité intérieure
- Raccordement de la tuyauterie de réfrigérant à l'unité extérieure
- Isolation de la tuyauterie de réfrigérant
- Gardez en tête les consignes de:
 - Pliage des tuyaux
 - Evasement de l'extrémité des tuyaux
 - Utilisation des vannes d'arrêt

7.2.2 Précautions lors du raccordement de la tuyauterie de réfrigérant



INFORMATION

Lisez également les précautions et exigences des chapitres suivants:

- "2 Consignes de sécurité générales" [▶ 7]
- "7.1 Préparation de la tuyauterie de réfrigérant" [▶ 33]



DANGER: RISQUE DE BRÛLURE



REMARQUE

- N'UTILISEZ PAS d'huile minérale sur la partie évasée.
- NE RÉUTILISEZ PAS la tuyauterie d'installations précédentes.
- N'installez JAMAIS de séchoir sur cette unité R32 afin de préserver sa durée de vie. Le matériau de séchage peut se dissoudre et endommager le système.



REMARQUE

- Utilisez l'écrou évasé fixé à l'unité principale.
- Pour éviter les fuites de gaz, n'appliquez de l'huile de réfrigération qu'à l'intérieur du raccord. Utilisez de l'huile réfrigérante pour R32 (**Exemple** : FW68DA, huile SUNISO).
- Ne réutilisez PAS les joints.



REMARQUE

Respectez les consignes suivantes concernant la tuyauterie du réfrigérant:

- Veillez à ce que seul le réfrigérant indiqué soit mélangé au circuit du réfrigérant (air, par exemple).
- Utilisez uniquement du réfrigérant R32.
- Utilisez uniquement des outils d'installation (jauges de manifold, par exemple) exclusivement conçus pour les installations R32, de manière à résister à la pression et à éviter la pénétration de matériaux étrangers (huiles minérales et humidité, par exemple) dans le système.
- Installez la tuyauterie de manière à ce que l'évasement ne soit PAS soumis à une contrainte mécanique.
- Ne laissez PAS les tuyaux sans surveillance sur le site. Si l'installation n'est PAS effectuée dans un délai d'un jour, protégez la tuyauterie comme indiqué dans le tableau suivant pour éviter que la saleté, du liquide ou de la poussière ne pénètre dans la tuyauterie.
- Faites attention lorsque vous passez des tubes en cuivre dans des murs (reportez-vous à l'illustration ci-dessous).

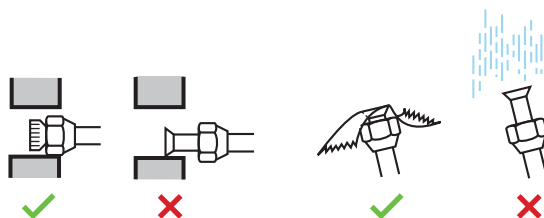

| Unité | Période d'installation | Méthode de protection |
|------------------|------------------------------|--|
| Unité extérieure | >1 mois | Pincer le tuyau |
| | <1 mois | Pincer le tuyau ou l'entourer de ruban isolant |
| Unité intérieure | Indépendamment de la période | |

**REMARQUE**

N'OUVREZ PAS la vanne d'arrêt du réfrigérant avant de vérifier la tuyauterie de réfrigérant. Si vous devez charger du réfrigérant complémentaire, nous vous recommandons d'ouvrir la vanne d'arrêt du réfrigérant au préalable.

**AVERTISSEMENT**

Branchez fermement la tuyauterie de réfrigérant avant de faire fonctionner le compresseur. En effet, si la tuyauterie du réfrigérant n'est PAS branchée et que la vanne d'arrêt est ouverte alors que le compresseur fonctionne, de l'air sera aspiré et provoquera une pression anormale dans le cycle de réfrigération. Cela risque d'endommager l'équipement et de blesser des personnes.

**REMARQUE**

Même si la vanne d'arrêt est complètement fermée, le réfrigérant peut s'échapper lentement. Ne laissez PAS l'écrou évasé enlevé pendant une longue période de temps.

7.2.3 Consignes pour le raccordement de la tuyauterie de réfrigérant

Prenez les directives suivantes en compte lors du raccordement des tuyaux:

- Enduisez la surface intérieure de l'évasement avec de l'huile de réfrigérant pour R32 (FW68DA) lors du raccordement de l'écrou évasé. Faites manuellement 3 ou 4 tours avant de serrer fermement.

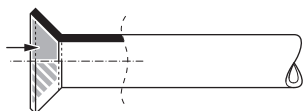

- Utilisez TOUJOURS 2 clés pour desserrer un raccord conique.
- Utilisez TOUJOURS une clé de serrage et une clé dynamométrique pour serrer le raccord conique lors du raccordement la tuyauterie. Cela permet d'éviter les fuites et les fissures au niveau du raccord.

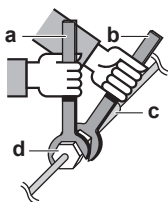

- a Clé dynamométrique
- b Clé
- c Raccord de tuyaux
- d Raccord conique

| Taille des tuyaux (mm) | Couple de serrage (N•m) | Dimensions d'évasement (A) (mm) | Forme de l'évasement (mm) |
|------------------------|-------------------------|---------------------------------|---------------------------|
| Ø6,4 | 15~17 | 8,7~9,1 | |
| Ø9,5 | 33~39 | 12,8~13,2 | |
| Ø12,7 | 50~60 | 16,2~16,6 | |

7.2.4 Instructions de cintrage de tuyaux

Utilisez une cintreuse pour courber les tuyaux. Tous les coudes de tuyaux doivent être le moins anguleux possible (le rayon de courbure doit être de 30~40 mm ou plus).

7.2.5 Evasement de l'extrémité du tuyau



MISE EN GARDE

- Un évasement incomplet peut entraîner des fuites de gaz réfrigérant.
- Ne réutilisez PAS les évasements. Utilisez de nouveaux évasements pour éviter les fuites de gaz réfrigérant.
- Utilisez les raccords coniques fournis avec l'unité. L'utilisation de raccords coniques différents peut provoquer des fuites de gaz réfrigérant.

- 1 Coupez l'extrémité du tuyau avec un coupe-tube.
- 2 Retirez les bavures en orientant la surface de coupe vers le bas de manière à ce que les copeaux ne pénètrent PAS dans le tuyau.

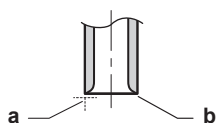

- a Coupez à angle droit.
- b Retirez les bavures.

- 3 Retirez le raccord conique de la vanne d'arrêt et placez le raccord conique sur le tuyau.
- 4 Évasez le tuyau. Procédez à l'évasement à l'emplacement exact indiqué sur la figure suivante.



| | Outil d'évasement pour R32 (à embrayage) | Outil d'évasement classique | |
|---|--|-----------------------------|------------------------------------|
| | | À embrayage (type Ridgid) | À écrou à oreilles (type Imperial) |
| A | 0~0,5 mm | 1,0~1,5 mm | 1,5~2,0 mm |

- 5 Vérifiez que l'évasement est correctement effectué.

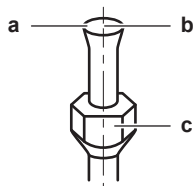

- a La surface intérieure de l'évasement DOIT être impeccable.

- b L'extrémité du tuyau DOIT être évasée de manière uniforme, en formant un cercle parfait.
- c Veillez à ce que l'écrou évasé soit installé.

7.2.6 Connexions entre l'unité extérieure et l'unité intérieure à l'aide de réducteurs



INFORMATION

- Pour le générateur DHW pour Multi, utilisez le même réducteur que pour l'unité intérieure de classe 20.
- Pour l'Hybrid for Multi, voir le manuel d'installation intérieure pour la classe de capacité et le réducteur applicable.

Classe de capacité totale de l'unité intérieure pouvant être raccordée à cette unité extérieure:

Classe de capacité totale de l'unité intérieure pouvant être raccordée à cette unité extérieure

≤9,0 kW

| Orifice | Classe | Réducteur |
|--------------------------------|-------------------------------------|-----------|
| 3AMXM52 | | |
| A (Ø9,5 mm) | 15, 20, 25, 35, (42) ^(a) | — |
| B + C (Ø12,7 mm) | 15, 20, 25, 35 | 2+4 |
| | 42, 50 | — |
| 3MXF52, 3AMXF52, 3MXF68 | | |
| A (Ø9,5 mm) | 20, 25, 35, 42 ^(b) | — |
| B + C (Ø12,7 mm) | 20, 25, 35, 42 ^(b) | 2+4 |

^(a) Uniquement en cas de connexion avec FTXM42R, FTXM42A, FTXA42C

^(b) Uniquement en cas de connexion avec FTXF42F

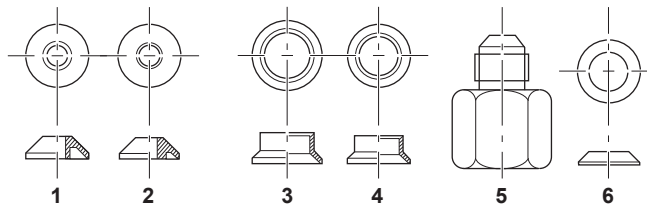

| Connexion de type | Connexion |
|-------------------|---------------------|
| 1 | Ø15,9 mm → Ø12,7 mm |
| 2 | Ø12,7 mm → Ø9,5 mm |
| 3 | Ø15,9 mm → Ø12,7 mm |
| 4 | Ø12,7 mm → Ø9,5 mm |
| 5 | Ø15,9 mm → Ø9,5 mm |
| 6 | Ø15,9 mm → Ø9,5 mm |

Exemples de connexion:

- Raccordement d'un tuyau de Ø12,7 mm à un orifice de raccordement de tuyau de gaz de Ø15,9 mm

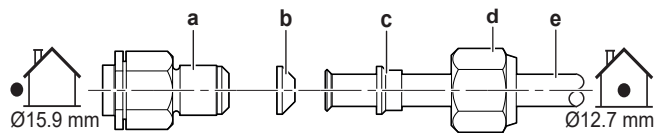

- a Port de connexion de l'unité extérieure
- b Réducteur n°1
- c Réducteur n°3
- d Ecouv évasé Ø15,9 mm
- e Tuyauterie entre les unités

- Raccordement d'un tuyau de Ø9,5 mm à un orifice de raccordement de tuyau de gaz de Ø15,9 mm

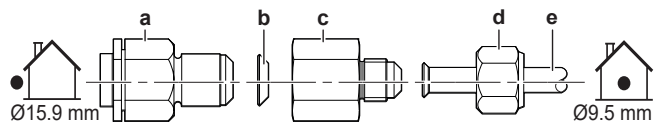

- a Port de connexion de l'unité extérieure
- b Réducteur n°6
- c Réducteur n°5
- d Ecouv évasé Ø9,5 mm
- e Tuyauterie entre les unités

- Raccordement d'un tuyau de Ø9,5 mm à un orifice de raccordement de tuyau de gaz de Ø12,7 mm

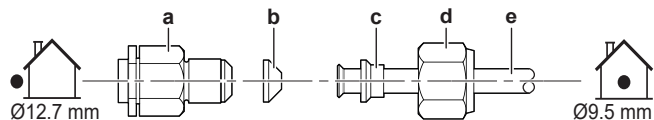

- a Port de connexion de l'unité extérieure
- b Réducteur n°2
- c Réducteur n°4
- d Ecouv évasé Ø12,7 mm
- e Tuyauterie entre les unités



REMARQUE

Pour éviter les fuites de gaz, appliquez de l'huile de réfrigération pour R32 (FW68DA):

- Ø9,5 mm → Ø15,9 mm, sur les deux côtés du réducteur 6 (b) ET sur la surface intérieure de l'évasement.
- Ø12,7 mm → Ø15,9 mm ou Ø9,5 mm → Ø12,7 mm, sur les deux côtés du réducteur 1 ou 2 (b).

Enduisez l'orifice de raccordement fileté de l'unité extérieure où l'écrou évasé entre avec de l'huile de réfrigération.

| Ecrou évasé (mm) | Couple de serrage (N•m) |
|------------------|-------------------------|
| Ø9,5 | 33~39 |
| Ø12,7 | 50~60 |
| Ø15,9 | 62~75 |



REMARQUE

Utilisez une clé appropriée pour éviter les dégâts au filet de raccordement en serrant exagérément l'écrou évasé. Veillez à NE PAS trop serrer l'écrou, sinon le tuyau plus petit pourrait être endommagé (environ 2/3~1x le couple normal).

7.2.7 Utilisation de la vanne d'arrêt et de l'orifice de service

Manipulation de la vanne d'arrêt

Prenez les directives suivantes en compte:

- Les vannes d'arrêt sont fermées en usine.
- La figure suivante représente les pièces des vannes d'arrêt requises lors de la manipulation de la vanne.

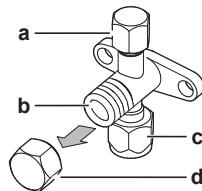

- a** Orifice d'entretien et couvercle de l'orifice d'entretien
- b** Tige de vanne
- c** Raccord de la tuyauterie
- d** Capuchon de tige

- Laissez les deux vannes d'arrêt ouvertes lors du fonctionnement.
- Ne forcez PAS trop sur la tige de la vanne, faute de quoi vous risquez de casser le corps de la vanne.
- Veillez à TOUJOURS fixer la vanne d'arrêt à l'aide d'une clé, puis desserrez ou serrez le raccord conique à l'aide d'une clé dynamométrique. Ne placez PAS la clé sur le capuchon de la tige, cela pourrait entraîner des fuites de réfrigérant.

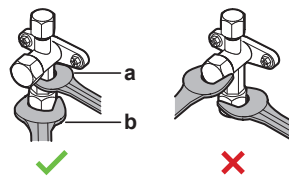

- a** Clé
- b** Clé dynamométrique

- S'il est prévu que la pression opérationnelle soit basse (si le rafraîchissement doit s'effectuer alors que la température d'air extérieur est basse, par exemple), appliquez un enduit d'étanchéité à base de silicone sur le raccord conique de la vanne d'arrêt sur la conduite de gaz pour empêcher le gel.

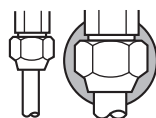

■ Enduit d'étanchéité à base de silicone (assurez-vous de l'absence de trous)

Ouverture/fermeture de la vanne d'arrêt

- 1 Retrait du couvercle de la vanne d'arrêt.
- 2 Insérez une clé hexagonale (côté liquide: 4 mm, côté gaz: 6 mm) dans la tige de la vanne et tournez la tige de la vanne:

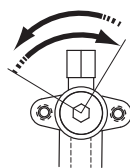

Dans le sens inverse des aiguilles d'une montre pour ouvrir,
dans le sens des aiguilles d'une montre pour fermer.

- 3 Lorsque la vanne d'arrêt ne peut PAS tourner plus loin, cessez le mouvement de rotation.

- 4 Installer le couvercle de la vanne d'arrêt.

Résultat: La vanne est alors ouverte/fermée.

Manipulation du capuchon de la tige

- Le capuchon de la tige dispose d'un joint à l'emplacement indiqué par la flèche. Ne l'endommagez PAS.

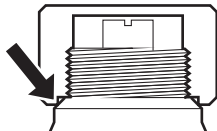

- Après avoir manipulé la vanne d'arrêt, serrez le capuchon de la tige et vérifiez qu'il n'y a pas de fuites de réfrigérant.

| Capuchon de tige | Largeur sur pans (mm) | Couple de serrage (N·m) |
|------------------|-----------------------|-------------------------|
| Côté liquide | 19 | 18~20 |
| Côté gaz | 22 | 21~28 |

Manipulation du couvercle d'entretien

- Utilisez TOUJOURS un tuyau de charge équipé d'une broche d'enfoncement de vanne étant donné que l'orifice de service est une vanne de type Schrader.
- Après avoir manipulé l'orifice d'entretien, serrez le capuchon de la tige et vérifiez qu'il n'y a pas de fuites de réfrigérant.

| Élément | Couple de serrage (N·m) |
|------------------------------|-------------------------|
| Bouchon d'orifice de service | 11~14 |

7.2.8 Raccordement du tuyau de réfrigérant à l'unité extérieure

- Longueur de la tuyauterie.** Maintenez la tuyauterie sur place la plus courte possible.
- Protection de tuyauterie.** Protégez la tuyauterie sur place contre les dommages physiques.

- Raccordez le raccord du réfrigérant liquide de l'unité intérieure à la vanne d'arrêt du liquide de l'unité extérieure.

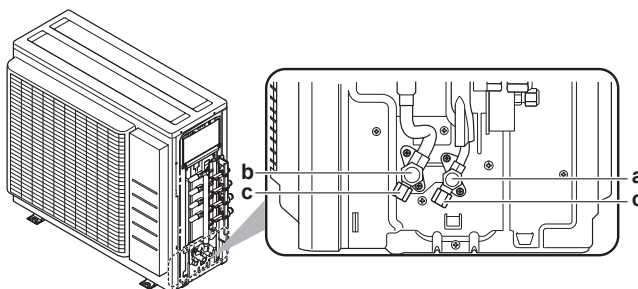

- a Vanne d'arrêt du liquide
- b Vanne d'arrêt de gaz
- c Orifice de service

- Connectez le raccord du réfrigérant gazeux de l'unité intérieure à la vanne d'arrêt du gaz de l'unité extérieure.



REMARQUE

Nous vous recommandons d'installer la tuyauterie de réfrigérant entre l'unité intérieure et l'unité extérieure dans un conduit ou d'enrouler la tuyauterie de réfrigérant dans du ruban de finition.

7.3 Vérification de la tuyauterie de réfrigérant

7.3.1 À propos de la vérification de la tuyauterie de réfrigérant

La tuyauterie de réfrigérant **interne** de l'unité extérieure a été testée en usine pour voir s'il n'y avait pas de fuites. Il vous suffit de vérifier la tuyauterie de réfrigérant **externe** de l'unité extérieure.

Avant de vérifier la tuyauterie de réfrigérant

Assurez-vous que la tuyauterie de réfrigérant est branchée entre l'unité extérieure et l'unité intérieure.

Ordre de montage habituel

La vérification de la tuyauterie de réfrigérant consiste généralement en les étapes suivantes:

- 1 Vérifier qu'il n'y a pas de fuites dans le tuyau de réfrigérant.
- 2 Veillez à effectuer la purge à vide pour éliminer toute humidité, l'air ou l'azote dans le tuyau de réfrigérant.

S'il y a un risque de présence d'humidité dans la tuyauterie de réfrigérant (par exemple, de l'eau peut avoir pénétré dans le tuyau), appliquez d'abord la procédure de séchage à vide ci-dessous jusqu'à ce que toute l'humidité ait disparu.

7.3.2 Précautions lors de la vérification de la tuyauterie de réfrigérant



INFORMATION

Lisez également les précautions et exigences des chapitres suivants:

- "2 Consignes de sécurité générales" [▶ 7]
- "7.1 Préparation de la tuyauterie de réfrigérant" [▶ 33]



REMARQUE

Utilisez une pompe à vide à 2 étapes équipée d'un clapet de non-retour capable d'évacuer une pression de jauge de $-100,7$ kPa ($-1,007$ bar) (5 Torr absolus). Assurez-vous que l'huile de la pompe n'est pas refoulée vers le système lorsque la pompe est à l'arrêt.



REMARQUE

La pompe à vide doit uniquement être utilisée avec le réfrigérant R32. L'utilisation de la même pompe à vide avec d'autres réfrigérants peut endommager la pompe et l'unité.



REMARQUE

- Raccordez la pompe à vide à l'orifice d'entretien de la vanne d'arrêt du gaz.
- Veillez à ce que la vanne d'arrêt du gaz et la vanne d'arrêt du liquide soient bien fermées avant de tester l'étanchéité ou de procéder au séchage à vide.

7.3.3 Recherche de fuites



REMARQUE

Ne dépassez PAS la pression de service maximale autorisée pour l'unité (voir "PS High" sur la plaque signalétique de l'unité).



REMARQUE

TOUJOURS utiliser une solution d'essai à la bulle recommandée de votre fournisseur. Ne JAMAIS utiliser d'eau savonneuse :

- L'eau savonneuse peut provoquer des fissures sur des composants tels que les raccords coniques ou les capuchons de vanne d'arrêt.
- L'eau savonneuse peut contenir du sel, qui absorbe l'humidité, laquelle gèle lorsque la tuyauterie refroidit.
- L'eau savonneuse contient de l'ammoniac, ce qui peut entraîner la corrosion des raccords coniques (entre le raccord conique en laiton et l'évasement en cuivre).

- 1 Chargez le système avec de l'azote jusqu'à une pression de jauge d'au moins 200 kPa (2 bar). Une pression de 3000 kPa (30 bar) ou plus (en fonction de la législation locale) est recommandée pour détecter les petites fuites.
- 2 Vérifiez l'étanchéité en appliquant une solution de détection de bulles sur tous les raccords.
- 3 Éliminez tout l'azote.

7.3.4 Procédure de séchage sous vide



DANGER: RISQUE D'EXPLOSION

N'ouvrez PAS les vannes d'arrêt avant que le séchage sous vide ne soit terminé.

Raccordez la pompe à vide et le manifold comme suit:

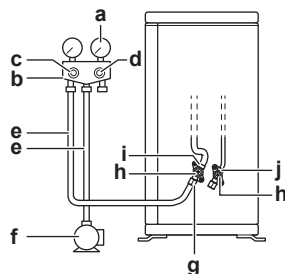

- a Appareil de mesure de la pression
- b Manifold de la jauge
- c Vanne basse pression (Lo)
- d Vanne haute pression (Hi)
- e Flexibles de charge
- f Pompe à vide
- g Orifice d'entretien
- h Couvercles des vannes
- i Vanne d'arrêt de gaz
- j Vanne d'arrêt du liquide

- 1 Mettez le système sous vide jusqu'à atteindre une dépression cible de $-100,7$ kPa ($-1,007$ bar) (5 Torr absolus).
- 2 Laissez le système pendant 4 à 5 minutes et vérifiez la pression:

| Si la pression... | Alors... |
|-------------------|---|
| Ne change pas | Il n'y a pas d'humidité dans le système. La procédure est terminée. |
| Augmente | Il y a de l'humidité dans le système. Passez à l'étape suivante. |

- 3 Purgez le système pendant au moins deux heures jusqu'à atteindre une dépression cible de $-100,7$ kPa ($-1,007$ bar) (5 Torr absolus).
- 4 Après avoir arrêté la pompe, vérifiez la pression pendant au moins une heure.

- 5 Si vous n'atteignez PAS le vide cible ou si vous ne pouvez pas maintenir le vide pendant une heure, procédez comme suit:
- Vérifiez de nouveau l'étanchéité.
 - Procédez de nouveau au séchage à vide.

**REMARQUE**

Veillez à ouvrir la vanne d'arrêt du gaz après installation de la tuyauterie et vidage. Si le système fonctionne avec la vanne fermée, le compresseur risque d'être endommagé.

**INFORMATION**

Une fois la vanne d'arrêt ouverte, il est possible que la pression de la tuyauterie de réfrigérant n'augmente PAS. Cela peut être occasionné par la fermeture de la soupape de détente dans le circuit de l'unité extérieure mais cela ne présente PAS de problèmes pour le bon fonctionnement de l'unité.

8 Charge du réfrigérant

Dans ce chapitre

| | | |
|-----|---|----|
| 8.1 | À propos du chargement du réfrigérant..... | 46 |
| 8.2 | A propos du réfrigérant..... | 47 |
| 8.3 | Précautions lors de la recharge de réfrigérant..... | 48 |
| 8.4 | Détermination de la quantité de réfrigérant additionnelle..... | 48 |
| 8.5 | Détermination de la quantité de recharge complète..... | 48 |
| 8.6 | Chargement de réfrigérant supplémentaire..... | 49 |
| 8.7 | Apposition de l'étiquette des gaz à effet de serre fluorés..... | 49 |

8.1 À propos du chargement du réfrigérant

L'unité extérieure est chargée de réfrigérant en usine, mais dans certains cas, ce qui suit peut être nécessaire:

| Quoi | Quand |
|--------------------------------------|--|
| Charge de réfrigérant supplémentaire | Lorsque la longueur de la tuyauterie de liquide totale est supérieure à celle spécifiée (voir plus loin). |
| Recharge complète de réfrigérant | Exemple : <ul style="list-style-type: none"> ▪ Lors de la relocalisation du système. ▪ Après une fuite. |

Charge de réfrigérant supplémentaire

Avant de charger du réfrigérant supplémentaire, assurez-vous que la tuyauterie de réfrigérant **externe** de l'unité extérieure est vérifiée (test de fuite, séchage à vide).



INFORMATION

En fonction des unités et/ou des conditions d'installation, il peut être nécessaire de brancher le câblage électrique avant de pouvoir charger le réfrigérant.

Flux de travail typique – La recharge de réfrigérant supplémentaire consiste généralement en les étapes suivantes:

- 1 Déterminer si et combien il faut rajouter de charge.
- 2 Si nécessaire, recharge de réfrigérant.
- 3 Compléter l'étiquette des gaz à effet de serre fluorés et la fixer à l'intérieur de l'unité extérieure.

Recharge complète de réfrigérant

Avant de recharger complètement le réfrigérant, assurez-vous que ce qui suit est effectué:

- 1 Tout le réfrigérant a été récupéré du circuit.
- 2 La tuyauterie de réfrigérant **externe** de l'unité extérieure est vérifiée (test de fuite, séchage à vide).
- 3 Le séchage à vide de la tuyauterie de réfrigérant **interne** de l'unité extérieure est effectué.

**REMARQUE**

Avant de recharger complètement, effectuez également un séchage à vide de la tuyauterie **interne** de réfrigérant de l'unité extérieure.

Flux de travail typique – La recharge de réfrigérant supplémentaire consiste généralement en les étapes suivantes:

- 1 Déterminer combien de réfrigérant charger.
- 2 Charge du réfrigérant.
- 3 Compléter l'étiquette des gaz à effet de serre fluorés et la fixer à l'intérieur de l'unité extérieure.

8.2 A propos du réfrigérant

Ce produit contient des gaz à effet de serre fluorés. NE laissez PAS les gaz s'échapper dans l'atmosphère.

Type de réfrigérant: R32

Potentiel de réchauffement global (GWP): 675

Des inspections périodiques destinées à détecter les fuites de réfrigérant peuvent être exigées en fonction de la législation en vigueur. Contactez votre installateur pour plus d'informations.

**AVERTISSEMENT: MATÉRIAU LÉGÈREMENT INFLAMMABLE**

Le réfrigérant à l'intérieur de cette unité est légèrement inflammable.

**AVERTISSEMENT**

- Le réfrigérant à l'intérieur de cette unité est légèrement inflammable, mais ne fuit PAS normalement. Si du réfrigérant fuit dans la pièce et entre en contact avec la flamme d'un brûleur, d'un chauffage ou d'une cuisinière, il y a un risque d'incendie ou de formation de gaz nocifs.
- Eteignez tout dispositif de chauffage à combustible, ventilez la pièce et contactez le revendeur de l'unité.
- N'utilisez PAS l'unité tant qu'une personne compétente n'a pas confirmé que la fuite de réfrigérant est colmatée.

**AVERTISSEMENT**

Pour éviter des dommages mécaniques, l'appareil sera stocké dans une pièce bien ventilée sans sources d'allumage fonctionnant en permanence (par ex.: flammes nues, un appareil fonctionnant au gaz ou un chauffage électrique). Les dimensions de la pièce doivent être conformes à celles spécifiées dans les Précautions générales de sécurité.

**AVERTISSEMENT**

- Ne percez et ne brûlez PAS des pièces du cycle de réfrigérant.
- N'utilisez PAS de produit de nettoyage ou de moyens d'accélérer le processus de dégivrage autres que ceux recommandés par le fabricant.
- Sachez que le réfrigérant à l'intérieur du système est sans odeur.



AVERTISSEMENT

Ne touchez JAMAIS directement tout réfrigérant s'écoulant accidentellement. Il y a un risque de blessures graves dues aux gelures.



REMARQUE

La législation applicable sur les **gaz fluorés à effet de serre** exige que la charge de réfrigérant de l'unité soit indiquée à la fois selon son poids et son équivalent en CO₂.

Formule pour calculer la quantité de tonnes d'équivalent de CO₂: la valeur GWP du réfrigérant × la charge de réfrigérant totale [en kg]/1000

Contactez votre installateur pour obtenir des informations.

8.3 Précautions lors de la recharge de réfrigérant



INFORMATION

Lisez également les précautions et exigences des chapitres suivants:

- "2 Consignes de sécurité générales" [▶ 7]
- "7.1 Préparation de la tuyauterie de réfrigérant" [▶ 33]

8.4 Détermination de la quantité de réfrigérant additionnelle

| Si la longueur totale de la tuyauterie de liquide est de... | Alors... |
|---|---|
| ≤30 m | N'AJOUTEZ PAS de réfrigérant complémentaire. |
| >30 m | R=(longueur totale (m) de la tuyauterie de liquide–30 m)×0,020 R=charge supplémentaire (kg) (unités arrondies à 0,1 kg près) |



INFORMATION

La longueur de tuyau correspond à la longueur dans un sens du tuyau de liquide.

| Quantité de charge de réfrigérant maximale admise | |
|---|--------|
| 3AMXM52, 3MXF52, 3AMXF52 | 2,2 kg |
| 3MXF68 | 2,4 kg |

8.5 Détermination de la quantité de recharge complète



INFORMATION

Si une recharge complète est nécessaire, la charge totale de réfrigérant est la suivante: charge de réfrigérant en usine (reportez-vous à la plaque signalétique de l'unité) + quantité supplémentaire déterminée.

8.6 Chargement de réfrigérant supplémentaire



AVERTISSEMENT

- Utilisez uniquement du réfrigérant R32. D'autres substances peuvent entraîner des explosions et des accidents.
- Le R32 contient des gaz à effet de serre fluorés. Son potentiel de réchauffement global (GWP) est de 675. NE laissez PAS ces gaz s'échapper dans l'atmosphère.
- Lorsque vous chargez du réfrigérant, utilisez TOUJOURS des gants de protection et des lunettes de sécurité.



REMARQUE

Pour éviter une panne du compresseur, NE chargez PAS plus que la quantité de réfrigérant spécifiée.

Exigence préalable: Avant de charger du réfrigérant, assurez-vous que le tuyau de réfrigérant est connecté et vérifié (test de fuite et séchage à vide).

- Raccordez le cylindre du réfrigérant à l'orifice d'entretien.
- Chargez la quantité de réfrigérant supplémentaire.
- Ouvrez la vanne d'arrêt du gaz.

Si une opération d'aspiration est nécessaire au démontage ou au déplacement du système, reportez-vous à la section "[16.2 Aspiration](#)" [► 73] pour plus de détails.

8.7 Apposition de l'étiquette des gaz à effet de serre fluorés

- Remplissez l'étiquette comme suit:

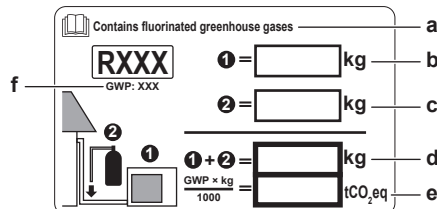

- Si une étiquette de gaz à effet de serre fluorée multilingue est livrée avec l'unité (voir accessoires), décollez la langue appropriée et collez-la par-dessus **a**.
- Charge de réfrigérant en usine: reportez-vous à la plaque signalétique de l'unité
- Quantité de réfrigérant supplémentaire chargée
- Charge de réfrigérant totale
- Quantité de gaz à effet de serre fluorés** de la charge totale de réfrigérant exprimées en tonnes d'équivalent CO₂.
- PRG = Potentiel de réchauffement global



REMARQUE

La législation applicable aux gaz à effet de serre fluorés exige que la charge de réfrigérant de l'unité soit indiquée à la fois en poids et en équivalent CO₂.

Formule pour calculer la quantité de tonnes d'équivalent : Valeur PRG du réfrigérant × charge de réfrigérant totale [en kg] / 1000

Utilisez la valeur PRG mentionnée sur l'étiquette de la charge de réfrigérant.

- Fixez l'étiquette à l'intérieur de l'unité extérieure, près des vannes d'arrêt du gaz et du liquide.

9 Installation électrique



AVERTISSEMENT

Fournit des mesures adéquates pour éviter que l'unité puisse être utilisée comme abri par de petits animaux. Les petits animaux qui entrent en contact avec des pièces électriques peuvent provoquer des dysfonctionnements, de la fumée ou un incendie.

Dans ce chapitre

| | | |
|-------|--|----|
| 9.1 | À propos du raccordement du câblage électrique | 50 |
| 9.1.1 | Précautions à prendre lors du raccordement du câblage électrique | 50 |
| 9.1.2 | Directives de raccordement du câblage électrique | 52 |
| 9.1.3 | Spécifications des composants de câblage standard | 53 |
| 9.2 | Raccordement du câblage électrique à l'unité extérieure | 54 |

9.1 À propos du raccordement du câblage électrique

Avant de raccorder le câblage électrique

Assurez-vous que la tuyauterie de réfrigérant est connectée et contrôlée.

Ordre de montage habituel

Le raccordement du câblage électrique se déroule généralement de la manière suivante:

- 1 Assurez-vous que le système électrique est conforme aux spécifications électriques des unités.
- 2 Raccordement du câblage électrique à l'unité extérieure.
- 3 Raccordement du câblage électrique aux unités intérieures.
- 4 Raccordement de l'alimentation secteur.

9.1.1 Précautions à prendre lors du raccordement du câblage électrique



DANGER: RISQUE D'ÉLECTROCUTION



DANGER: RISQUE D'ÉLECTROCUTION

Toutes les parties électriques (y compris les thermistances) sont alimentées par l'alimentation. NE les touchez PAS à mains nues.



AVERTISSEMENT

- Le câblage DOIT être effectué par un électricien autorisé et DOIT être conforme à la réglementation nationale en matière de câblage.
- Procédez aux raccords électriques sur le câblage fixe.
- Tous les composants fournis sur site et l'ensemble de l'installation électrique DOIVENT être conformes à la législation applicable.



AVERTISSEMENT

Utilisez TOUJOURS des câbles multiconducteurs pour les câbles d'alimentation.

**INFORMATION**

Prenez également connaissance des consignes et exigences des "[2 Consignes de sécurité générales](#)" [▶ 7].

**INFORMATION**

Lisez également "[9.1.3 Spécifications des composants de câblage standard](#)" [▶ 53].

**AVERTISSEMENT**

- Si l'alimentation électrique affiche une phase N manquante ou erronée, l'équipement risque de tomber en panne.
- Procédez à la mise à la terre. Ne mettez PAS l'unité à la terre avec une canalisation, un parasurtenseur ou une prise de terre téléphonique. Une mise à la terre incomplète peut provoquer des décharges électriques.
- Installez les disjoncteurs ou les fusibles requis.
- Fixez le câblage électrique avec des attaches de manière à ce que les câbles n'entrent PAS en contact avec la tuyauterie ou les bords coupants, du côté haute pression notamment.
- N'installez PAS une capacitance d'avance de phase parce que cette unité est équipée d'un onduleur. Une capacitance d'avance de phase réduira les performances et peut provoquer des accidents.

**AVERTISSEMENT**

Utilisez un disjoncteur de type à déconnexion omnipolaire avec séparation de contact d'au moins 3 mm assurant une déconnexion en cas de surtension de catégorie III.

**AVERTISSEMENT**

Si le câble d'alimentation est endommagé, il DOIT être remplacé par le fabricant, son agent de service ou des personnes qualifiées afin d'éviter tout danger.

**AVERTISSEMENT**

Ne rallongez pas le câble d'alimentation ou le câble d'interconnexion en utilisant des connecteurs, des serre-fils, des fils isolés avec du ruban ou des rallonges électriques. Ils peuvent entraîner une surchauffe, une décharge électrique ou un incendie.

**AVERTISSEMENT**

Ne branchez PAS l'alimentation à l'unité intérieure. Cela pourrait provoquer une décharge électrique ou un incendie.

**AVERTISSEMENT**

- N'utilisez PAS d'éléments électriques achetés localement dans le produit.
- Ne branchez PAS l'alimentation de la pompe d'évacuation, etc. sur le bornier de transmission. Cela pourrait provoquer une décharge électrique ou un incendie.

**AVERTISSEMENT**

Tenez le câblage d'interconnexion éloigné des tuyaux en cuivre sans isolation thermique, car ces tuyaux seront très chauds.

9.1.2 Directives de raccordement du câblage électrique



REMARQUE

Nous vous recommandons d'utiliser des fils solides (monoconducteurs). Si vous utilisez des fils toronnés, tordez légèrement les brins pour consolider l'extrémité du conducteur afin de pouvoir l'utiliser directement dans la pince à bornes ou l'insérer dans une borne à sertissure ronde.

Préparation du fil conducteur toronné pour l'installation

Méthode 1: Torsade du conducteur

- 1 Dénudez les fils (20 mm).
- 2 Torsadez légèrement l'extrémité du conducteur pour créer une connexion "solide".

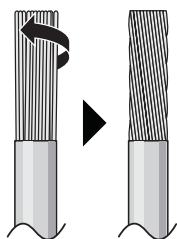

Méthode 2: Utilisation d'une borne à sertissure ronde (recommandé)

- 1 Dénudez l'isolant des fils et torsadez légèrement l'extrémité de chaque fil.
- 2 Installez une borne à sertissure ronde sur l'extrémité du fil. Placez la borne à sertissure ronde sur le fil jusqu'à la partie couverte et fixez la borne à l'aide de l'outil adapté.

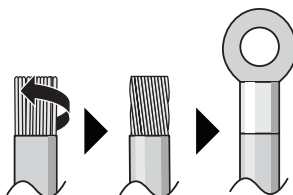

Installez les fils comme suit:

| Type de fil | Méthode d'installation |
|---|--|
| Fil à simple conducteur Ou Fil conducteur toronné torsadé pour obtenir une connexion "solide" | <p>a Fil bouclé (fil conducteur simple ou toronné)</p> <p>b Vis</p> <p>c Rondelle plate</p> |

| Type de fil | Méthode d'installation |
|--|--|
| Fil à conducteur toronné avec borne à sertissure ronde | <p> a Borne b Vis c Rondelle plate ✓ Autorisé ✗ NON permis </p> |

Couples de serrage

| Élément | Couple de serrage (N•m) |
|------------|-------------------------|
| M4 (X1M) | 1,2 |
| M4 (terre) | |

- Le câble de masse entre le dispositif de retenue des câbles et la borne doit être plus long que les autres fils.

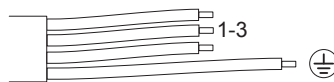

9.1.3 Spécifications des composants de câblage standard

| Alimentation | |
|---|--|
| Tension | 220~240 V |
| Fréquence | 50 Hz |
| Phase | 1~ |
| Courant | 16,3 A |
| Composants | |
| Câble d'alimentation | DOIT être conforme à la réglementation nationale en matière de câblage Câble à 3 conducteurs Taille du fil en fonction du courant, mais pas moins de 2,5 mm ² |
| Câblage d'interconnexion (intérieur↔extérieur) | N'utilisez que des câbles harmonisés à double isolation et adaptés à la tension applicable Câble à 4 conducteurs Taille minimale de 1,5 mm ² |
| Disjoncteur recommandé | 20 A |
| Disjoncteur différentiel / disjoncteur à courant résiduel | DOIT être conforme à la réglementation nationale en matière de câblage |

Équipement électrique conforme à la norme EN/IEC 61000-3-12 (norme technique européenne/internationale définissant les seuils pour les courants harmoniques produits par les équipements raccordés à des systèmes basse tension publics, avec un courant d'entrée de >16 A et ≤75 A par phase).

9.2 Raccordement du câblage électrique à l'unité extérieure



AVERTISSEMENT

Ne rallongez pas le câble d'alimentation ou le câble d'interconnexion en utilisant des connecteurs, des serre-fils, des fils isolés avec du ruban ou des rallonges électriques.

Ils peuvent entraîner une surchauffe, une décharge électrique ou un incendie.

- 1 Retirez le couvercle du coffret électrique (1 vis).

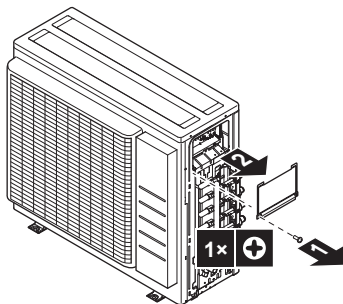

- 2 Dénudez les fils (20 mm).

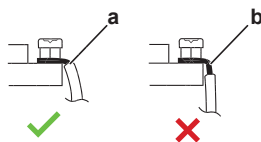

a Dénudez l'extrémité du fil jusqu'à ce point

b Le fait de trop dénuder le fil peut entraîner des décharges électriques ou des fuites

- 3 Raccordez les fils entre les unités intérieure et extérieure de sorte que les numéros de bornes correspondent. Veillez à ce que les symboles pour la tuyauterie et le câblage correspondent.
- 4 Veillez à connecter le bon câblage au bon local.

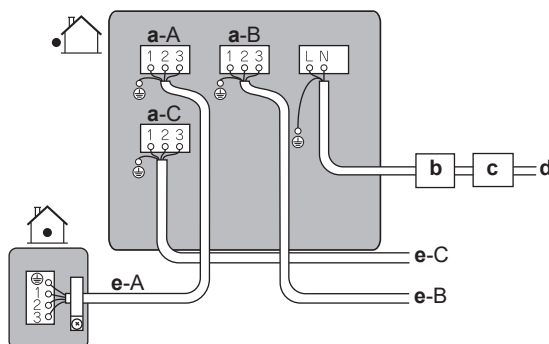

a Borne pour local (A, B, C)

b Disjoncteur

c Dispositif de courant résiduel

d Câble d'alimentation

e Fil d'interconnexion de la pièce (A, B, C)

- 5 Serrez fermement les vis des bornes à l'aide d'un tournevis Philips.
- 6 Vérifiez que les fils ne se débranchent pas en les tirant légèrement.
- 7 Fixez fermement le support de fil afin d'éviter toute contrainte externe sur les extrémités du fil.
- 8 Passez le câblage à travers l'encoche située au bas de la plaque de protection.
- 9 Assurez-vous que le câblage électrique n'est pas en contact avec la tuyauterie de gaz.

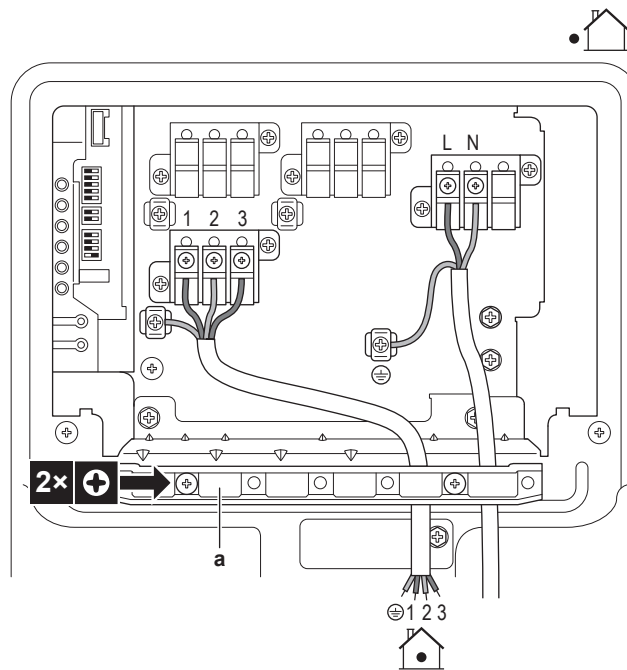

a Support de fil

- 10 Remettez en place le couvercle du coffret électrique et le couvercle de service.

10 Finalisation de l'installation de l'unité extérieure

10.1 Finalisation de l'installation de l'unité extérieure



DANGER: RISQUE D'ÉLECTROCUTION

- Assurez-vous que le système est correctement mis à la terre.
- COUPEZ l'alimentation électrique avant de procéder à l'entretien.
- Installez le couvercle du coffret électrique avant d'allumer l'alimentation électrique.



REMARQUE

Nous vous recommandons d'installer la tuyauterie de réfrigérant entre l'unité intérieure et l'unité extérieure dans un conduit ou d'enrouler la tuyauterie de réfrigérant dans du ruban de finition.

- 1 Isolez et installez la tuyauterie de réfrigérant et les câbles comme suit:

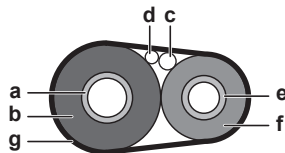

- a Tuyauterie de gaz
- b Isolation du tuyau de gaz
- c Câble d'interconnexion
- d Câblage à effectuer (le cas échéant)
- e Tuyauterie de liquide
- f Isolation du tuyau de liquide
- g Ruban de finition

- 2 Installez le couvercle d'entretien.

10.2 Pour fermer l'unité extérieure

- 1 Fermez le couvercle du coffret électrique.
- 2 Fermez le couvercle de service.

11 Configuration

Dans ce chapitre



| | | |
|--------|--|----|
| 11.1 | A propos de la fonction d'économie d'électricité en veille | 57 |
| 11.1.1 | Pour activer la fonction d'économie d'électricité en mode veille | 57 |
| 11.2 | A propos de la fonction de local prioritaire | 58 |
| 11.2.1 | Pour définir la fonction de local prioritaire | 58 |
| 11.3 | A propos du mode de tranquillité de nuit..... | 58 |
| 11.3.1 | Pour activer le mode de tranquillité de nuit | 58 |
| 11.4 | A propos du verrouillage du mode chauffage | 59 |
| 11.4.1 | Pour activer le verrouillage du mode chauffage | 59 |
| 11.5 | A propos du verrouillage du mode de refroidissement..... | 59 |
| 11.5.1 | Pour activer le verrouillage du mode refroidissement | 59 |

11.1 A propos de la fonction d'économie d'électricité en veille

La fonction d'économie d'énergie en mode veille:

- coupe l'alimentation électrique de l'unité extérieure et,
- active le mode d'économie d'énergie en mode veille sur l'unité intérieure.

La fonction d'économie d'énergie en mode veille fonctionne avec les unités suivantes:

| | |
|---|---|
|  |  |
| 3AMXM52 | FTXM, FTXP, FTXJ, FVXM |

Si une autre unité intérieure est utilisée, le connecteur pour l'économie d'énergie en mode veille DOIT être branché.

La fonction économie d'énergie en veille est désactivée pour le transport de l'unité.

11.1.1 Pour activer la fonction d'économie d'électricité en mode veille

Exigence préalable: L'alimentation principale DOIT être coupée.

- 1 Retirez le couvercle d'entretien.
- 2 Débranchez le connecteur d'économie d'électricité de veille sélectif.

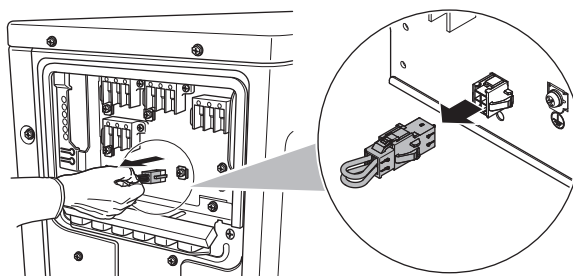

- 3 Branchez l'alimentation électrique principale.

11.2 A propos de la fonction de local prioritaire



INFORMATION

- La fonction de local prioritaire nécessite des réglages initiaux lors de l'installation de l'unité. Demandez au client dans quels locaux il prévoit d'utiliser cette fonction et effectuez les réglages nécessaires lors de l'installation.
- Le réglage du local prioritaire ne s'applique qu'à l'unité intérieure d'un climatiseur et une seule pièce peut être réglée.

L'unité intérieure pour laquelle le réglage de local prioritaire est appliqué a priorité dans les cas suivants:

- **Priorité du mode de fonctionnement:** Si la fonction de local prioritaire est réglée sur une unité intérieure, toutes les autres unités intérieures passent en mode veille.
- **Priorité pendant le fonctionnement haute puissance:** Si l'unité intérieure sur laquelle la fonction de local prioritaire est réglée fonctionne à haute puissance, les autres unités intérieures fonctionneront avec des capacités réduites.
- **Priorité au fonctionnement discret:** Si l'unité intérieure concernée par la fonction de local prioritaire est réglée sur fonctionnement silencieux, l'unité extérieure fonctionnera également silencieusement.

Demandez au client dans quels locaux il prévoit d'utiliser cette fonction et effectuez les réglages nécessaires lors de l'installation. Un réglage dans les toilettes est pratique.

11.2.1 Pour définir la fonction de local prioritaire

- 1 Retirez le cache de l'interrupteur sur le circuit imprimé de service.
- 2 Mettez l'interrupteur (SW4) de l'unité intérieure pour laquelle vous souhaitez activer la fonction de local prioritaire sur ON.

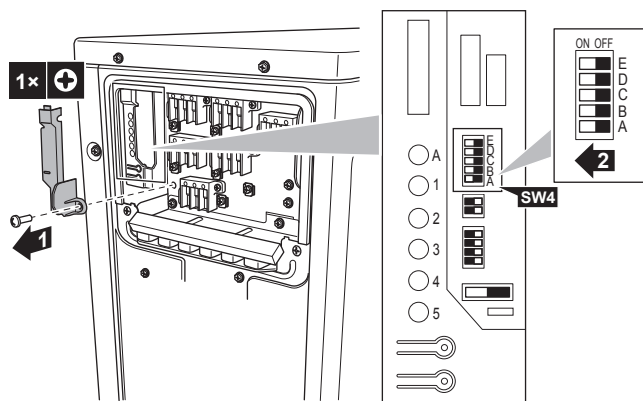

- 3 Remettez le courant.

11.3 A propos du mode de tranquillité de nuit

La fonction de mode de tranquillité de nuit permet à l'unité extérieure de fonctionner plus silencieusement la nuit. Cela réduira la capacité de refroidissement de l'unité. Expliquez au client le mode de tranquillité de nuit et assurez-vous que le client veut utiliser ce mode.

11.3.1 Pour activer le mode de tranquillité de nuit

- 1 Retirez le cache de l'interrupteur sur le circuit imprimé de service.

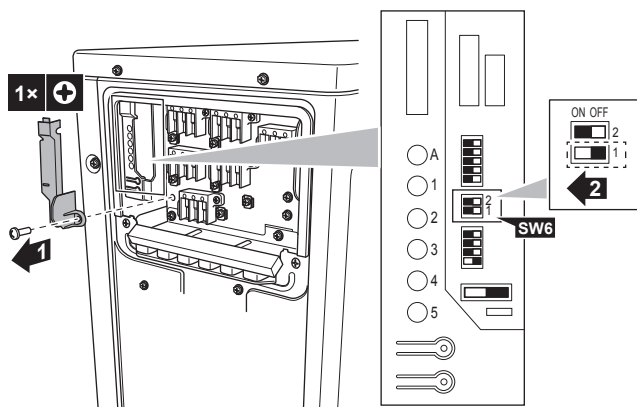

- 2 Réglez l'interrupteur du mode de tranquillité de nuit (SW6-1) sur ON.

11.4 A propos du verrouillage du mode chauffage

Le verrouillage du mode chauffage limite le fonctionnement de l'unité au mode chauffage.

11.4.1 Pour activer le verrouillage du mode chauffage

- 1 Retirez le cache de l'interrupteur sur le circuit imprimé de service.
- 2 Mettez l'interrupteur de verrouillage du mode de chauffage (SW5-1) sur ON.

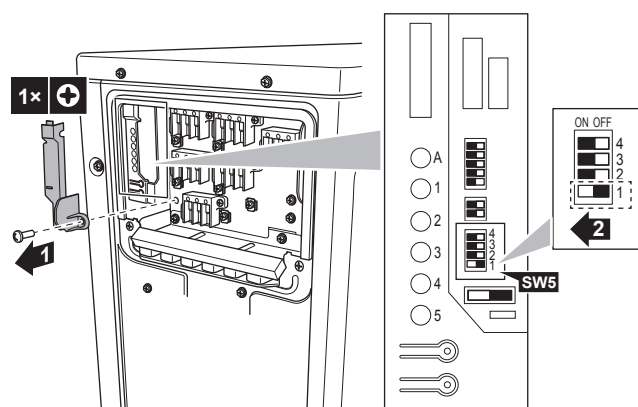

11.5 A propos du verrouillage du mode de refroidissement

Le verrouillage du mode refroidissement limite le fonctionnement de l'unité au mode refroidissement. Le fonctionnement forcé reste possible en mode refroidissement.

Spécifications pour le boîtier de connecteurs et les broches: produits ST, boîtier VHR-5N, broche SVH-21T-1,1

Lorsque le verrouillage du mode refroidissement est utilisé en combinaison avec le Hybrid for Multi, ces unités NE fonctionneront PAS avec la pompe à chaleur.

11.5.1 Pour activer le verrouillage du mode refroidissement

- 1 Court-circuitez les broches 3 et 5 du connecteur S15.

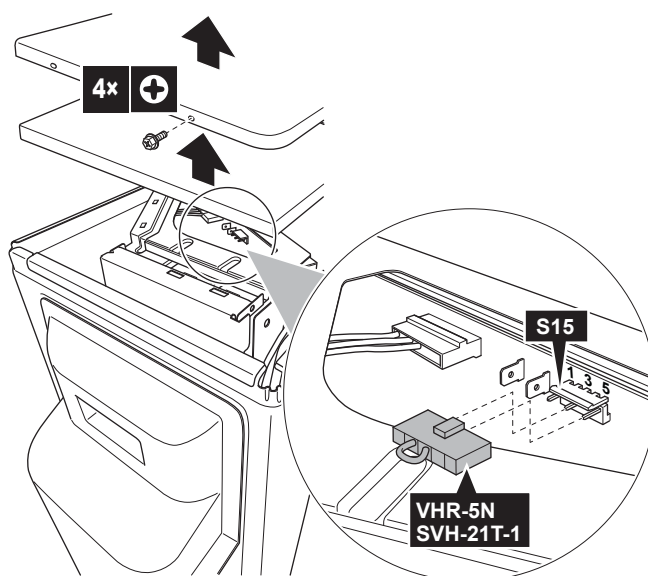

12 Mise en service



REMARQUE

Liste de contrôle de mise en service générale. En plus des instructions de mise en service figurant dans ce chapitre, une liste de contrôle de mise en service générale est également disponible sur le Daikin Business Portal (authentification exigée).

La liste de contrôle de mise en service générale complète les instructions du présent chapitre et elle peut servir de référence et de modèle de rapport durant la mise en service et la livraison à l'utilisateur.

Dans ce chapitre

| | | |
|--------|---|----|
| 12.1 | Vue d'ensemble: mise en service..... | 61 |
| 12.2 | Précautions lors de la mise en service..... | 61 |
| 12.3 | Liste de contrôle avant la mise en service..... | 61 |
| 12.4 | Liste de vérifications pendant la mise en service..... | 62 |
| 12.5 | Essai de fonctionnement et test..... | 62 |
| 12.5.1 | A propos de la vérification des erreurs de câblage..... | 63 |
| 12.5.2 | Exécuter un test de fonctionnement..... | 64 |
| 12.6 | Démarrage de l'unité extérieure..... | 64 |

12.1 Vue d'ensemble: mise en service

Ce chapitre décrit ce qu'il faut faire et savoir avant de mettre en service le système après son installation.

Ordre de montage habituel

La mise en service inclut généralement les étapes suivantes:

- 1 Vérification de la "Liste de contrôle avant mise en service".
- 2 essai de fonctionnement au niveau du système.

12.2 Précautions lors de la mise en service



REMARQUE

Faites TOUJOURS fonctionner l'unité avec les thermistances et/ou capteurs/contacteurs de pression. SINON, le compresseur risque de brûler.



REMARQUE

Terminez TOUJOURS la tuyauterie de réfrigérant de l'unité avant utilisation. Sinon, le compresseur cassera.



INFORMATION

Lors de la première période de fonctionnement de l'unité, la puissance requise peut être plus élevée que la puissance indiquée sur la plaque signalétique de l'unité. Ce phénomène est causé par le compresseur, qui nécessite environ 50 heures de fonctionnement en continu avant de fonctionner en douceur et de proposer une consommation électrique stable.

12.3 Liste de contrôle avant la mise en service

- 1 Après l'installation de l'unité, vérifiez les points ci-dessous.

- 2** Fermez l'unité.
- 3** Mettez l'unité sous tension.

| | |
|--------------------------|---|
| <input type="checkbox"/> | L' unité intérieure est correctement montée. |
| <input type="checkbox"/> | L' unité extérieure est correctement montée. |
| <input type="checkbox"/> | Le système est correctement relié à la masse et les bornes de terre sont serrées. |
| <input type="checkbox"/> | La tension d'alimentation correspond à la tension indiquée sur l'étiquette d'identification de l'unité. |
| <input type="checkbox"/> | Le coffret électrique ne contient PAS de raccords desserrés ou de composants électriques endommagés. |
| <input type="checkbox"/> | Il n'y a PAS de composants endommagés ou de tuyaux coincés à l'intérieur des unités intérieure et extérieure. |
| <input type="checkbox"/> | Il n'y a PAS de fuites de réfrigérant . |
| <input type="checkbox"/> | Les tuyaux de réfrigérant (gaz et liquide) disposent d'une isolation thermique. |
| <input type="checkbox"/> | Les tuyaux installés sont de taille correcte et sont correctement isolés. |
| <input type="checkbox"/> | Les vannes d'arrêt (gaz et liquide) de l'unité extérieure sont complètement ouvertes. |
| <input type="checkbox"/> | Vidange Assurez-vous que l'écoulement se fait régulièrement. Conséquence possible : De l'eau de condensation peut s'égoutter. |
| <input type="checkbox"/> | L'unité intérieure reçoit les signaux de l'interface utilisateur . |
| <input type="checkbox"/> | Les fils indiqués sont utilisés pour le câble d'interconnexion . |
| <input type="checkbox"/> | Les fusibles, disjoncteurs ou les dispositifs de protection installés localement sont conformes au présent document et N'ont PAS été contournés. |
| <input type="checkbox"/> | Vérifiez si les repères (local A~C) sur le câblage et la tuyauterie correspondent pour chaque unité intérieure. |
| <input type="checkbox"/> | Vérifiez si le réglage de local prioritaire est défini pour 2 ou plusieurs locaux. Gardez à l'esprit que le générateur DHW pour Multi ou Hybrid for Multi ne doit pas être sélectionné comme local prioritaire. |

12.4 Liste de vérifications pendant la mise en service

| | |
|--------------------------|--|
| <input type="checkbox"/> | Effectuer une vérification du câblage . |
| <input type="checkbox"/> | Purge d'air . |
| <input type="checkbox"/> | Essai de fonctionnement . |

12.5 Essai de fonctionnement et test

Pour l'Hybrid for Multi, certaines précautions sont nécessaires avant d'utiliser cette fonction. Pour plus d'informations, consultez le manuel d'installation intérieure et/ou le guide de référence de l'installateur intérieur.

| | |
|--------------------------|---|
| <input type="checkbox"/> | Avant de lancer le test de fonctionnement, mesurez la tension côté primaire du disjoncteur . |
| <input type="checkbox"/> | La tuyauterie et le câblage doivent correspondre. |

Les **vannes d'arrêt** (gaz et liquide) de l'unité extérieure sont complètement ouvertes.

L'initialisation du système Multi peut prendre plusieurs minutes selon le nombre d'unités intérieures et les options utilisées.

12.5.1 A propos de la vérification des erreurs de câblage

La fonction de vérification des erreurs de câblage vérifie et corrige automatiquement toute erreur de câblage. Ceci est utile pour vérifier le câblage qui NE PEUT PAS être vérifié directement, comme le câblage souterrain.

Cette fonction NE PEUT PAS être utilisée dans les 3 minutes qui suivent l'activation du disjoncteur de sécurité ou lorsque la température de l'air extérieur est $\leq 5^{\circ}\text{C}$.

Effectuer une vérification d'erreur de câblage



INFORMATION

- Vous ne devez effectuer une vérification d'erreur de câblage que si vous n'êtes pas sûr que le câblage électrique et la tuyauterie sont raccordés correctement.
- Si vous effectuez une vérification d'erreur de câblage, l'unité intérieure hybride pour multi ne fonctionnera pas avec la pompe à chaleur pendant 72 heures. Pendant ce temps, la chaudière à gaz prend le fonctionnement hybride en charge.

- Retirez le couvercle du circuit imprimé de service.

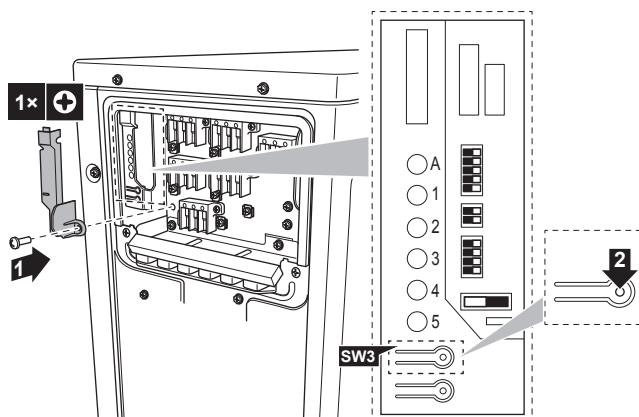

- Appuyer sur le commutateur de vérification d'erreur de câblage (SW3) sur la carte de circuits imprimés de service de l'unité extérieure.

Résultat: Les DEL du moniteur de service indiquent si la correction est possible ou non. Pour plus de détails concernant la lecture de l'affichage DEL, reportez-vous au manuel d'entretien.

Résultat: Les erreurs de câblage seront corrigées après 15-20 minutes. Si la correction automatique n'est pas possible, vérifiez le câblage et les tuyauteries de l'unité intérieure de manière habituelle.



INFORMATION

- Le nombre de DEL affichées dépend du nombre de locaux.
- La fonction de contrôle d'erreur de câblage ne fonctionnera pas si la température extérieure est $\leq 5^{\circ}\text{C}$.
- Une fois que l'opération de vérification de l'erreur de câblage est terminée, la DEL restera allumée jusqu'à ce que le fonctionnement normal débute.
- Suivez les procédures de diagnostic du produit. Pour plus de détails sur le diagnostic d'erreur du produit, reportez-vous au manuel d'entretien.

Statut des DEL:

- Toutes les DEL clignotent: la correction automatique n'est pas possible.
- Les DEL clignotent en alternance: la correction automatique est terminée.
- Une ou plusieurs DEL sont allumées en permanence: arrêt anormal (suivez la procédure de diagnostic à l'arrière de la plaque latérale droite et référez-vous au manuel d'entretien).

12.5.2 Exécuter un test de fonctionnement

Exigence préalable: L'alimentation DOIT être dans la plage spécifiée.

Exigence préalable: L'essai peut être effectué en mode de refroidissement ou de chauffage.

Exigence préalable: Le test de fonctionnement doit être effectué conformément au manuel d'utilisation de l'unité intérieure pour s'assurer que toutes les fonctions et pièces fonctionnent correctement.

- 1 En mode refroidissement, sélectionnez la température programmable la plus basse. En mode chauffage, sélectionnez la température programmable la plus haute.
- 2 Mesurez la température à l'entrée et à la sortie de l'unité intérieure après avoir fait fonctionner l'unité pendant environ 20 minutes. La différence doit être supérieure à 8°C (refroidissement) ou 20°C (chauffage).
- 3 Vérifiez d'abord le fonctionnement de chaque unité individuellement, puis vérifiez le fonctionnement simultané de toutes les unités intérieures. Vérifiez les opérations de chauffage et de refroidissement.
- 4 Une fois le test terminé, réglez la température à un niveau normal. En mode refroidissement: 26~28°C, en mode chauffage: 20~24°C.

**INFORMATION**

- Le test peut être désactivé si nécessaire.
- Une fois l'unité éteinte, elle ne peut plus être redémarrée pendant 3 minutes.
- Lorsque le test de fonctionnement a démarré en mode chauffage juste après le déclenchement du disjoncteur de sécurité, l'air n'est pas évacué dans certains cas pendant environ 15 minutes afin de protéger l'unité.
- Ne faites fonctionner que le climatiseur pendant l'essai. NE faites PAS fonctionner l'Hybrid for Multi ou le générateur DHW pendant l'essai.
- Pendant l'opération de refroidissement, du givre peut se former sur la vanne d'arrêt de gaz ou d'autres pièces. C'est normal.

**INFORMATION**

- Même si l'unité est ÉTEINTE, elle consomme de l'électricité
- Lorsque l'unité est remise sous tension après une coupure de courant, le mode précédemment sélectionné reprend.

12.6 Démarrage de l'unité extérieure

Reportez-vous au manuel d'installation de l'unité intérieure pour la configuration et la mise en service du système.

13 Remise à l'utilisateur

Une fois l'essai de fonctionnement terminé, lorsque l'unité fonctionne correctement, veillez à ce que ce qui suit soit clair pour l'utilisateur:

- Vérifiez que l'utilisateur dispose de la version imprimée de la documentation et demandez-lui de la conserver pour s'y référer ultérieurement. Informez l'utilisateur qu'il peut trouver la documentation complète à l'URL mentionnée plus haut dans ce manuel.
- Expliquez à l'utilisateur comment utiliser correctement le système et que faire en cas de problèmes.
- Indiquez à l'utilisateur ce qu'il doit faire pour effectuer l'entretien de l'unité.

14 Maintenance et entretien



REMARQUE

Liste de contrôle générale d'entretien/inspection. En plus des instructions de maintenance de ce chapitre, une liste de contrôle générale d'entretien/inspection est également disponible sur le portail Daikin Business Portal (authentification requise).

La liste de contrôle générale d'entretien/inspection complète les instructions du présent chapitre, et peut servir de guide et de modèle de rapport pendant l'entretien.



REMARQUE

L'entretien DOIT être effectué par un installateur agréé ou un agent technique.

Nous recommandons d'effectuer l'entretien au moins une fois par an. Cependant, la législation en vigueur pourrait exiger des intervalles d'entretien plus rapprochés.



REMARQUE

La législation applicable sur les **gaz fluorés à effet de serre** exige que la charge de réfrigérant de l'unité soit indiquée à la fois selon son poids et son équivalent en CO₂.

Formule pour calculer la quantité de tonnes d'équivalent de CO₂: la valeur GWP du réfrigérant × la charge de réfrigérant totale [en kg] / 1000



DANGER: RISQUE D'ÉLECTROCUTION

Coupez l'alimentation électrique pendant plus de 10 minutes et mesurez la tension aux bornes des condensateurs du circuit principal ou des composants électriques avant de procéder aux réparations. Vous ne pouvez pas toucher les composants électriques avant que la tension soit inférieure à 50 V CC. Reportez-vous au schéma de câblage pour connaître l'emplacement des bornes.

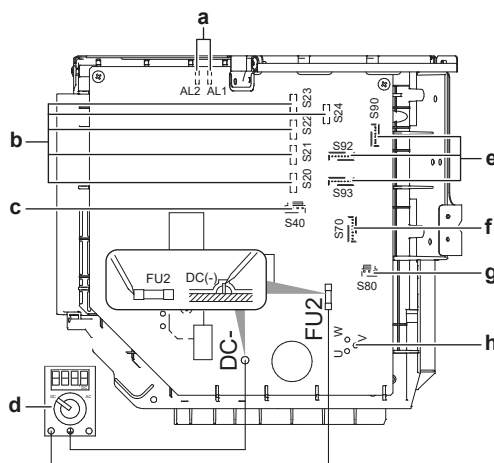

- a AL1, AL2 - connecteur du fil conducteur de l'électrovanne*
- b S20~24 - connecteur du fil conducteur de la soupape de détente électronique (local A, B, C, D, E)*
- c S40 – connecteur du fil conducteur de relais de surcharge thermique et de pressostat de haute pression*
- d Multimètre (plage de tension DC)
- e S90~93 – connecteur du fil conducteur de thermistance
- f S70 – connecteur du fil conducteur du moteur de ventilateur
- g S80 - connecteur du fil conducteur de vanne 4 voies
- h Connecteur du fil conducteur de compresseur

* Peut différer selon le modèle.

14.1 Vue d'ensemble: maintenance et entretien

Ce chapitre contient les informations suivantes:

- Consignes de sécurité pour la maintenance
- La maintenance annuelle de l'unité intérieure

14.2 Consignes de sécurité pour la maintenance



DANGER: RISQUE D'ÉLECTROCUTION



DANGER: RISQUE DE BRÛLURE



AVERTISSEMENT

- Avant d'exécuter une opération de maintenance ou une réparation, il faut TOUJOURS mettre le disjoncteur à l'arrêt sur le panneau d'alimentation, retirer les fusibles, puis ouvrir les dispositifs de protection de l'unité.
- Ne PAS toucher les parties sous tension pendant 10 minutes une fois que l'alimentation électrique est coupée en raison du risque de haute tension.
- A noter que certaines parties de la boîte de composants électriques sont chaudes.
- Veillez à ne PAS toucher de partie conductrice.
- NE rincez PAS l'unité. Cela peut entraîner des décharges électriques ou des incendies.



REMARQUE: Risque de décharge électrostatique

Avant de procéder à des travaux de maintenance ou d'entretien, touchez une pièce métallique de l'unité pour supprimer l'électricité statique et protéger la CCI.

14.3 Liste de vérification pour la maintenance annuelle de l'unité extérieure

Vérifiez les éléments suivants au moins une fois par an:

- Échangeur de chaleur

L'échangeur de chaleur de l'unité extérieure peut être obstrué par de la poussière, de la saleté, des feuilles, etc. Nous vous recommandons de nettoyer l'échangeur de chaleur chaque année. Un échangeur de chaleur obstrué peut générer une pression trop faible ou trop élevée, ce qui occasionne de mauvaises performances.

14.4 A propos du compresseur

Lors de l'entretien du compresseur, tenez compte des précautions suivantes:



DANGER: RISQUE D'ÉLECTROCUTION

- Utilisez ce compresseur uniquement sur un système relié à la terre.
- Mettez le compresseur hors tension avant son entretien.
- Remettez le couvercle du coffret électrique et le couvercle de service après l'entretien.



MISE EN GARDE

Portez TOUJOURS des lunettes de sécurité et des gants de protection.



DANGER: RISQUE D'EXPLOSION

- Utilisez un coupe-tube pour retirer le compresseur.
- N'utilisez PAS de chalumeau.
- N'utilisez que des réfrigérants et lubrifiants approuvés.



DANGER: RISQUE DE BRÛLURE

NE touchez PAS le compresseur avec les mains nues.

15 Dépannage

15.1 Aperçu: Dépannage

Ce chapitre décrit ce qu'il y a lieu de faire en cas de problèmes.

Il contient des informations concernant:

- Dépannage en fonction des symptômes
- Dépannage en fonction du comportement des LED

Avant le dépannage

Effectuez une inspection visuelle complète de l'unité et recherchez des défauts évidents tels que des connexions détachées ou des câbles défectueux.

15.2 Précautions lors du dépannage



DANGER: RISQUE D'ÉLECTROCUTION



DANGER: RISQUE DE BRÛLURE



AVERTISSEMENT

- Lors de l'inspection du coffret électrique de l'unité, vérifiez TOUJOURS que l'unité est déconnectée du secteur. Désactivez le disjoncteur du circuit correspondant.
- Si un dispositif de sécurité a été activé, arrêtez l'unité et recherchez la cause du déclenchement du dispositif de sécurité avant de le réinitialiser. Ne contournez JAMAIS les dispositifs de sécurité. De même, ne les réglez jamais sur une valeur autre que celle du réglage par défaut défini en usine. Contactez votre revendeur si vous ne parvenez pas à trouver la cause du problème.



AVERTISSEMENT

Pour éviter les risques liés à la réinitialisation intempestive de la coupure thermique, cet appareil ne doit PAS être alimenté par un dispositif de commutation externe, comme un programmateur, ou raccordé à un circuit qui est régulièrement mis sous tension et hors tension par le service public.

15.3 Dépannage en fonction des symptômes

15.3.1 Symptôme: Les unités intérieures tombent, vibrent ou font du bruit

| Causes possibles | Mesure corrective |
|--|---|
| Les unités intérieures ne sont PAS montées correctement. | Installez les unités intérieures en toute sécurité. |

15.3.2 Symptôme: l'unité ne chauffe ou ne rafraîchit PAS comme prévu

| Causes possibles | Mesure corrective |
|---|--|
| Mauvaise connexion des fils électriques. | Branchez les fils électriques correctement. |
| Fuite de gaz. | Vérifiez s'il y a une fuite de gaz. |
| Les repères sur le câblage et la tuyauterie NE correspondent PAS. | Les marques sur le câblage et la tuyauterie (local A, local B, local C, local D, local E) de chaque unité intérieure DOIVENT correspondre. |

15.3.3 Symptôme: Fuite d'eau

| Causes possibles | Mesure corrective |
|---|--|
| Isolation thermique incomplète (tuyauterie gaz et liquide, parties intérieures de la rallonge du tuyau d'évacuation). | Assurez-vous que l'isolation thermique de la tuyauterie et du tuyau d'évacuation est complète. |
| Vidange mal raccordée. | Sécurisez le drainage. |

15.3.4 Symptôme: Fuites électriques

| Causes possibles | Mesure corrective |
|---|-----------------------------------|
| L'appareil n'est PAS mis à la terre correctement. | Vérifiez la connexion du câblage. |

15.3.5 Symptôme: Le réglage de local prioritaire NE fonctionne PAS

| Causes possibles | Mesure corrective |
|---|---|
| Le réglage du local prioritaire peut être effectué pour plus d'une pièce. | Seule une pièce peut être sélectionnée pour le réglage du local prioritaire. |
| L'Hybrid for Multi NE peut PAS être sélectionné comme local prioritaire. | Sélectionnez une autre unité intérieure pour le réglage du local prioritaire. |
| Un générateur DHW for Multi NE peut PAS être sélectionné comme local prioritaire. | Veuillez choisir un climatiseur comme local prioritaire. |

15.3.6 Symptôme: L'appareil ne fonctionne PAS et dommage par brûlure

| Causes possibles | Mesure corrective |
|--|----------------------|
| Le câblage n'a PAS été effectué conformément aux spécifications. | Corrigez le câblage. |

15.4 Dépannage en fonction du comportement de la diode électroluminescente



15.4.1 Diagnostic de défaut par LED sur la carte de circuits imprimés de l'unité extérieure



DANGER: RISQUE D'ÉLECTROCUTION

- Lorsque l'unité ne fonctionne PAS, les LED de la carte de circuits imprimés sont éteintes pour économiser l'énergie.
- Même lorsque les LED sont désactivées, le bornier et la carte de circuits imprimés peuvent être alimentés.

| Symbole | | La DEL est... | | | | |
|--------------------------|---|---------------|---|---|---|--|
| | | ALLUMÉ | | | | |
| | | ETEINT | | | | |
| | | Clignotante | | | | |
| DEL rouge ^(a) | | | | | Diagnostic | |
| 1 | 2 | 3 | 4 | 5 | | |
| | | | | | Normal. ▪ Vérifiez l'unité intérieure. | |
| | | | | | Protecteur haute pression activé ou figé dans l'unité d'exploitation ou l'unité de secours. | |
| | | | | | Relais de surcharge activé ou température élevée du tuyau de décharge. ^(b) | |
| | | | | | Démarrage du compresseur erroné. | |
| | | | | | Surintensité d'entrée. | |
| | | | | | Anomalie de la thermistance ou CT. ^(b) | |
| | | | | | coffret électrique haute température. | |
| | | | | | Température élevée au niveau du dissipateur du circuit de l'onduleur. | |
| | | | | | Surintensité de sortie. ^(b) | |
| | | | | | Manque de réfrigérant. ^(b) | |
| | | | | | Basse tension vers le circuit principal ou surtension au circuit principal. | |
| | | | | | Défaillance de commutation de l'électrovanne d'inversion ou défaillance de commutation haute pression. ^(b) | |
| | | | | | Carte de circuits imprimés de l'unité extérieure défectueuse. | |
| | | | | | Anomalie du moteur du ventilateur. | |
| | | | | | Erreur de câblage ▪ Vérifiez le câblage. | |
| DEL-A verte | | | | | Diagnostic | |

| Symbole | La DEL est... |
|---|---|
|  | Normal. ▪ Vérifiez l'unité intérieure. |
|  | Mettez l'appareil hors tension et remettez-le sous tension, puis vérifiez la DEL dans un délai d'environ 3 minutes. Si la LED est à nouveau allumée, le circuit imprimé de l'unité extérieure est défectueux. |
|  | Défaut d'alimentation. ^(b) |

^(a) Le nombre de DEL affichées dépend du nombre de locaux.

^(b) Le diagnostic peut ne pas s'appliquer à certains cas. Pour plus de détails, reportez-vous au manuel d'entretien.

16 Mise au rebut



REMARQUE

NE tentez PAS de démonter le système: le démontage du système et le traitement du réfrigérant, de l'huile et des autres pièces DOIVENT être conformes à la législation en vigueur. Les unités DOIVENT être traitées dans des établissements spécialisés de réutilisation, de recyclage et de remise en état.

16.1 Aperçu: Mise au rebut

Ordre de montage habituel

La mise au rebut du système consiste généralement en les étapes suivantes:

- 1 Pompage du système.
- 2 Transport du système vers un centre de traitement spécialisé.



INFORMATION

Pour plus de détails, reportez-vous au manuel d'entretien.

16.2 Aspiration



REMARQUE

Pour l'Hybride pour Multi, toutes les précautions nécessaires doivent être prises pour éviter les dégâts qui pourraient être causés par le gel au niveau de l'échangeur de chaleur de l'eau avant d'autoriser l'utilisation ou l'activation de cette fonction. Pour en savoir plus, reportez-vous au manuel d'installation intérieur.

Exemple : Pour protéger l'environnement, procédez à une aspiration lorsque vous déplacez l'unité ou la mettez au rebut.



DANGER: RISQUE D'EXPLOSION

Pompage – Fuite de réfrigérant. En cas de pompage du système alors qu'il y a une fuite dans le circuit de réfrigérant :

- Ne PAS utiliser la fonction de pompage automatique de l'unité qui permet de récupérer tout le réfrigérant du système dans l'unité extérieure. **Conséquence possible :** Auto-combustion et explosion du compresseur en raison d'air entrant dans le compresseur en marche.
- Utiliser un système de récupération séparé de manière à ce que le compresseur de l'unité ne doit PAS fonctionner.



REMARQUE

Lors de l'aspiration, arrêtez le compresseur avant de retirer la tuyauterie de réfrigérant. Si le compresseur tourne toujours et que la vanne d'arrêt est ouverte lors de l'aspiration, de l'air sera aspiré dans le système. La pression anormale au niveau du cycle de réfrigérant entraînera une panne du compresseur ou d'autres dommages au système.

L'aspiration consiste à extraire l'ensemble du réfrigérant du système de l'unité extérieure.

- 1 Retirez le couvercle de la vanne d'arrêt de liquide et de la vanne d'arrêt du gaz.

- 2 Effectuez le refroidissement forcé. Reportez-vous à "[16.3 Démarrage et arrêt du rafraîchissement forcé](#)" [▶ 74].
- 3 Au bout de 5 à 10 minutes (au bout de seulement 1 ou 2 minutes si la température ambiante est très faible ($<-10^{\circ}\text{C}$)), fermez la vanne d'arrêt du liquide à l'aide d'une clé hexagonale.
- 4 Contrôlez le collecteur si le vide est atteint.
- 5 Au bout de 2 à 3 minutes, fermez la vanne d'arrêt du gaz et arrêtez le rafraîchissement forcé.

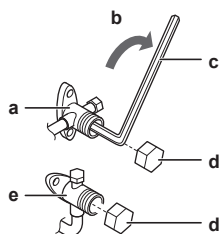

- a Vanne d'arrêt du gaz
- b Sens de fermeture
- c Clé hexagonale
- d Capuchon de vanne
- e Vanne d'arrêt du liquide

16.3 Démarrage et arrêt du rafraîchissement forcé

- 1 Coupez le courant, retirez le couvercle de service et le couvercle du coffret électrique et le couvercle du circuit imprimé.
- 2 Mettez le microcommutateur SW5 et SW6 sur OFF.
- 3 Mettez le microcommutateur SW2 sur COOL.

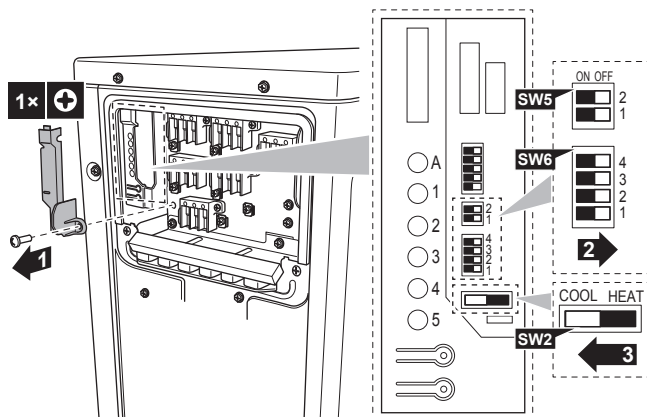

- 4 Remettez le couvercle du circuit imprimé de service.
- 5 Activez l'unité extérieure.
- 6 Appuyez sur le commutateur de refroidissement forcé SW1 pour commencer le refroidissement forcé.
- 7 Appuyez sur le commutateur de refroidissement forcé SW1 pour arrêter le refroidissement forcé.

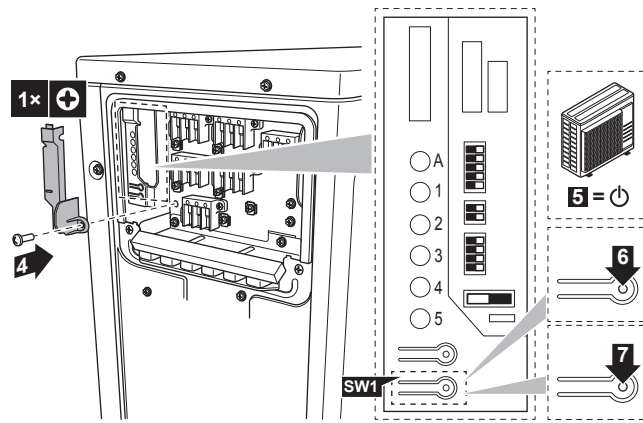

8 Fermez le couvercle du coffret électrique et le couvercle de service.



REMARQUE

Veillez à ce que, lors du rafraîchissement forcé, la température de l'eau reste supérieure à 5°C (reportez-vous à la température indiquée par l'unité intérieure). Pour ce faire, vous pouvez par exemple activer tous les ventilateurs des unités de ventilation.

17 Données techniques

- Un **sous-ensemble** des récentes données techniques est disponible sur le site régional Daikin (accessible au public).
- L'**ensemble complet** des dernières données techniques est disponible sur le Daikin Business Portal (authentification requise).

17.1 Schéma de câblage

17.1.1 Légende du schéma de câblage unifié

Pour les pièces utilisées et la numérotation, reportez-vous au schéma de câblage sur l'unité. La numérotation des pièces se fait en numéros arabes et par ordre croissant pour chaque pièce et est représentée dans l'aperçu ci-dessous au moyen de "*" dans le code de la pièce.

| Symbole | Signification | Symbole | Signification |
|---------|--------------------------------|---------|--------------------------------|
| | Disjoncteur | | Terre de protection |
| | | | Terre sans bruit |
| | | | Terre de protection (vis) |
| | Connexion | | Redresseur |
| | Connecteur | | Connecteur du relais |
| | Terre | | Connecteur de court-circuitage |
| | Câblage à effectuer | | Borne |
| | Fusible | | Barrette de raccordement |
| | Unité intérieure | | Attache-câble |
| | Unité extérieure | | Chauffage |
| | Dispositif de courant résiduel | | |

| Symbole | Couleur | Symbole | Couleur |
|---------|------------|----------|---------|
| BLK | Noir | ORG | Orange |
| BLU | Bleu | PNK | Rose |
| BRN | Brun | PRP, PPL | Mauve |
| GRN | Vert | RED | Rouge |
| GRY | Gris | WHT | Blanc |
| SKY BLU | Bleu clair | YLW | Jaune |

| Symbole | Signification |
|---------|--|
| A*P | Carte de circuits imprimés |
| BS* | Bouton-poussoir marche/arrêt, interrupteur de fonctionnement |
| BZ, H*O | Sonnerie |

| Symbole | Signification |
|--|---|
| C* | Condensateur |
| AC*, CN*, E*, HA*, HE*, HL*, HN*, HR*, MR*_A, MR*_B, S*, U, V, W, X*A, K*R_*, NE | Connexion, connecteur |
| D*, V*D | Diode |
| DB* | Pont de diode |
| DS* | Microcommutateur |
| E*H | Chauffage |
| FU*, F*U, (reportez-vous à la carte de circuits imprimés à l'intérieur de votre unité pour connaître les caractéristiques) | Fusible |
| FG* | Connecteur (masse du châssis) |
| H* | Faisceau |
| H*P, LED*, V*L | Lampe pilote, diode électroluminescente |
| HAP | Diode électroluminescente (moniteur de service - verte) |
| HIGH VOLTAGE | Haute tension |
| IES | Capteur à œil intelligent |
| IPM* | Module d'alimentation intelligent |
| K*R, KCR, KFR, KHuR, K*M | Relais magnétique |
| L | Alimenté |
| L* | Bobine |
| L*R | Réactance |
| M* | Moteur pas à pas |
| M*C | Moteur du compresseur |
| M*F | Moteur de ventilateur |
| M*P | Moteur de pompe de vidange |
| M*S | Moteur de pivotement |
| MR*, MRCW*, MRM*, MRN* | Relais magnétique |
| N | Neutre |
| n=*, N=* | Nombre de passages dans le corps en ferrite |
| PAM | Modulation d'amplitude par impulsion |
| PCB* | Carte de circuits imprimés |
| PM* | Module d'alimentation |
| PS | Alimentation de commutation |
| PTC* | Thermistance PTC |

| Symbole | Signification |
|-------------|--|
| Q* | Transistor bipolaire de grille isolée (IGBT) |
| Q*C | Disjoncteur |
| Q*DI, KLM | Différentiel |
| Q*L | Protection contre la surcharge |
| Q*M | Thermorupteur |
| Q*R | Dispositif de courant résiduel |
| R* | Résistance |
| R*T | Thermistance |
| RC | Récepteur |
| S*C | Contacteur de fin de course |
| S*L | Contacteur à flotteur |
| S*NG | Détecteur de fuite de réfrigérant |
| S*NPH | Capteur de pression (haute) |
| S*NPL | Capteur de pression (basse) |
| S*PH, HPS* | Pressostat (haute pression) |
| S*PL | Contacteur de pression (basse) |
| S*T | Thermostat |
| S*RH | Capteur d'humidité |
| S*W, SW* | Commutateur de fonctionnement |
| SA*, F1S | Parasurtenseur |
| SR*, WLU | Récepteur de signal |
| SS* | Sélecteur |
| SHEET METAL | Plaque de la barrette de raccordement |
| T*R | Transformateur |
| TC, TRC | Émetteur |
| V*, R*V | Varistance |
| V*R | Pont de diode, module d'alimentation de transistor bipolaire de grille isolée (IGBT) |
| WRC | Dispositif de régulation à distance sans fil |
| X* | Borne |
| X*M | Bornier (bloc) |
| Y*E | Bobine du détendeur électronique |
| Y*R, Y*S | Bobine de l'électrovanne d'inversion |
| Z*C | Tore en ferrite |
| ZF, Z*F | Filtre antiparasite |

17.2 Schéma de tuyauterie

17.2.1 Schéma de tuyauterie: unité extérieure

Classification par catégorie PED des composants:

- Pressostats haute pression: catégorie IV
- Compresseur: catégorie II
- Accumulateur: catégorie I
- Autres composants: voir l'article 4 PED, paragraphe 3



REMARQUE

Lorsque le pressostat haute pression est activé, il DOIT être réinitialisé par une personne qualifiée.

3AMXM52, 3AMXF52, 3MXF52

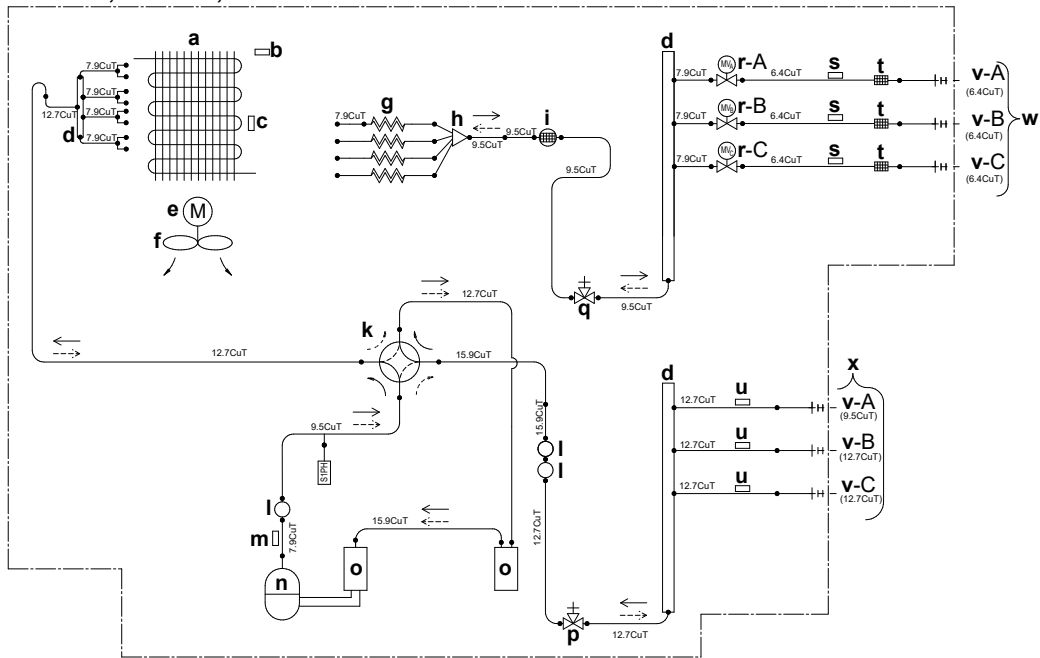

3MXF68

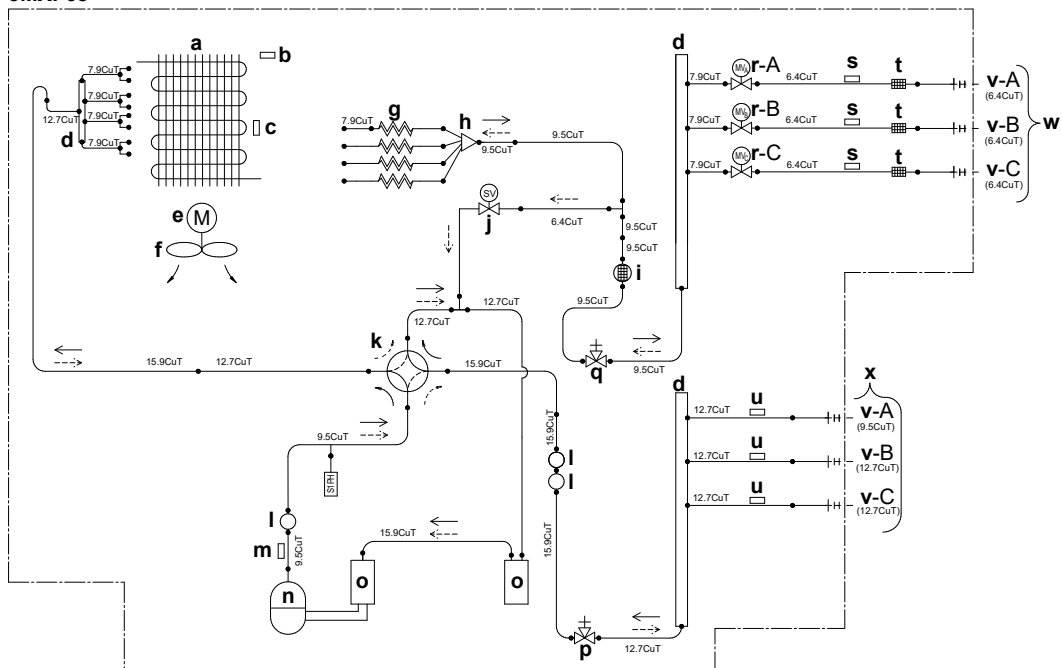

| | | |
|--|---|--|
| a Echangeur thermique | k Vanne à 4 voies | u Thermistance (gaz) |
| b Thermistance de température d'air extérieur | l Silencieux | v Local |
| c Thermistance de l'échangeur de chaleur | m Thermistance du tuyau d'évacuation | w Tuyauterie non fournie – liquide |
| d Collecteur refnet | n Compresseur | x Tuyauterie non fournie – gaz |
| e Moteur de ventilateur | o Accumulateur | y Collecteur de liquide |
| f Ventilateur | p Vanne d'arrêt de gaz | S1PH Pressostat haute pression (réinitialisation automatique) |
| g Tube capillaire | q Vanne d'arrêt du liquide | —▶ Débit de réfrigérant: refroidissement |
| h Distributeur | r Détendeur électronique | ...▶ Débit de réfrigérant: chauffage |
| i Silencieux avec filtre | s Thermistance (liquide) | |
| j Electrovanne | t Filtre | |

18 Glossaire

Distributeur

Distributeur commercial du produit.

Installateur agréé

Personne techniquement qualifiée pour installer le produit.

Utilisateur

Personne qui est le propriétaire du produit et/ou utilise le produit.

Législation en vigueur

Toutes les directives, lois, normes et/ou codes internationaux, européens, nationaux et locales qui concernent et s'applique à un certain produit ou application.

Société d'entretien

Société qualifiée qui peut effectuer ou coordonner l'entretien requis sur le produit.

Manuel d'installation

Manuel d'instructions spécifié pour un certain produit ou application, expliquant comment l'installer, le configurer et l'entretenir.

Mode d'emploi

Manuel d'instructions spécifié pour un certain produit ou application, expliquant comment l'utiliser.

Instructions de maintenance

Manuel d'instructions spécifié pour un certain produit ou application, qui explique (le cas échéant) comment installer, configurer, utiliser et/ou entretenir le produit ou l'application.

Accessoires

Les étiquettes, les manuels, les fiches d'information et les équipements qui sont livrés avec le produit et qui doivent être installés conformément aux instructions de la documentation d'accompagnement.

Équipement en option

Les équipements fabriqués ou approuvés par Daikin qui peuvent être combinés avec le produit conformément aux instructions de la documentation d'accompagnement.

Équipement non fourni

Les équipements NON fabriqués par Daikin qui peuvent être combinés avec le produit conformément aux instructions de la documentation d'accompagnement.

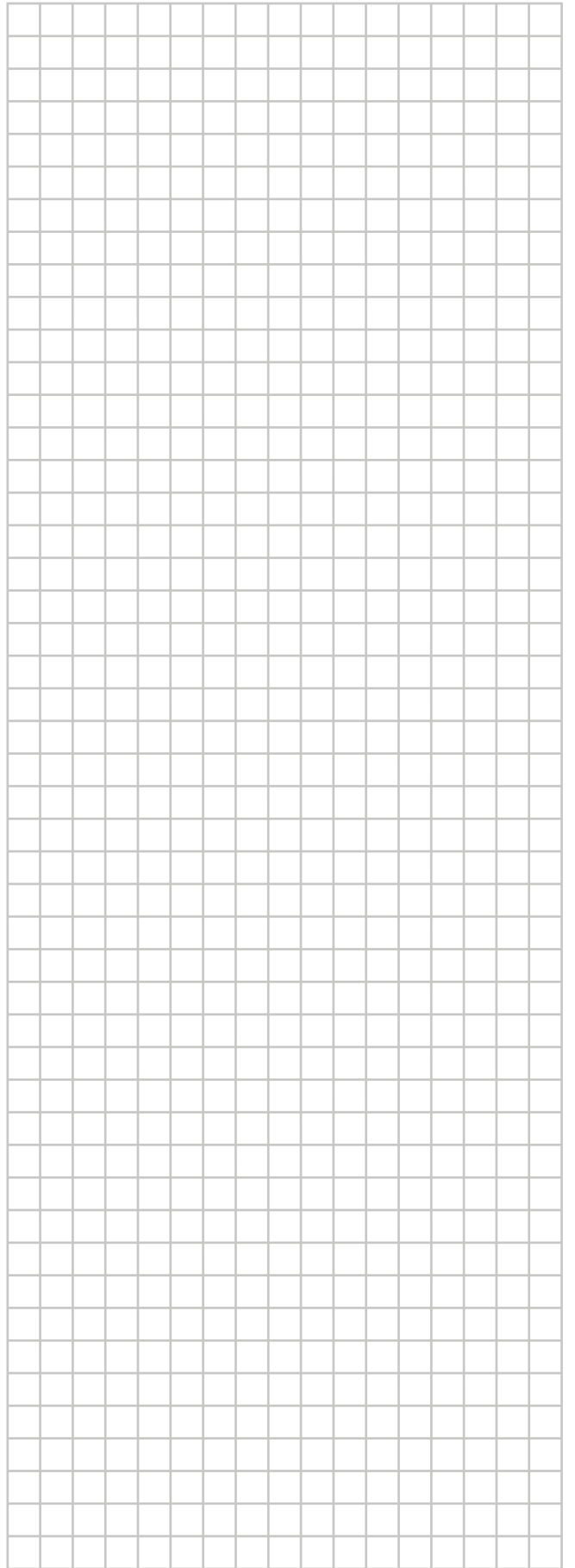
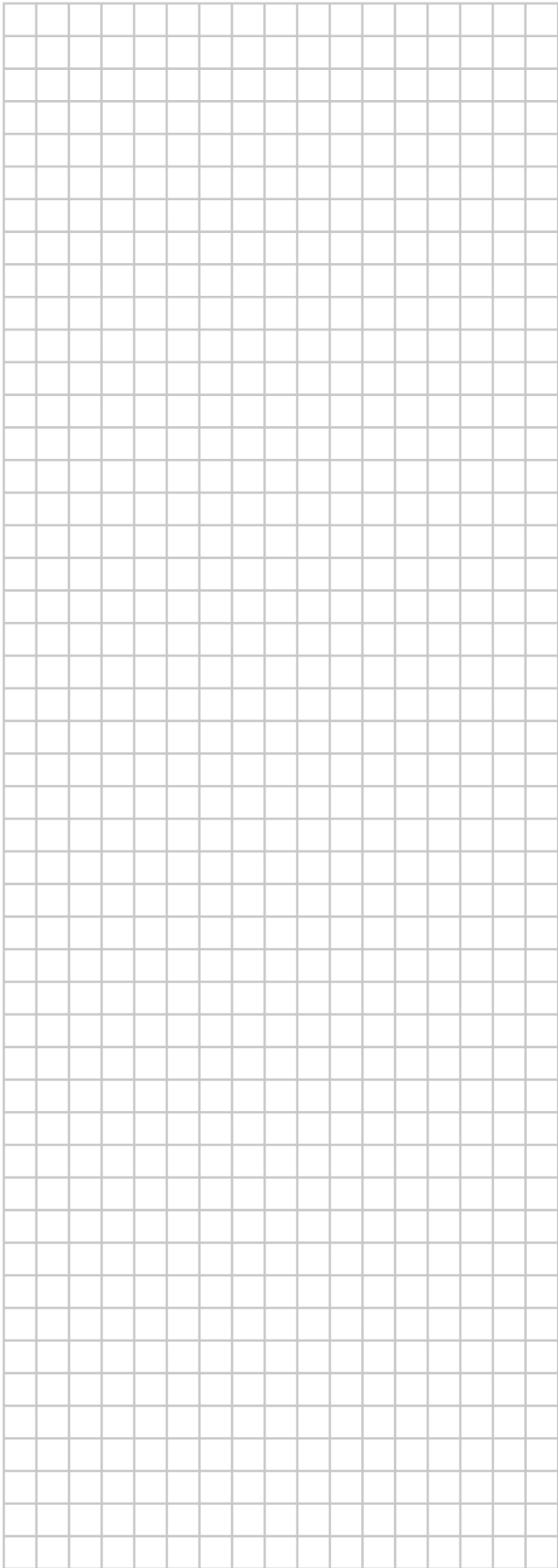
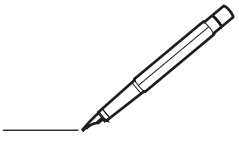

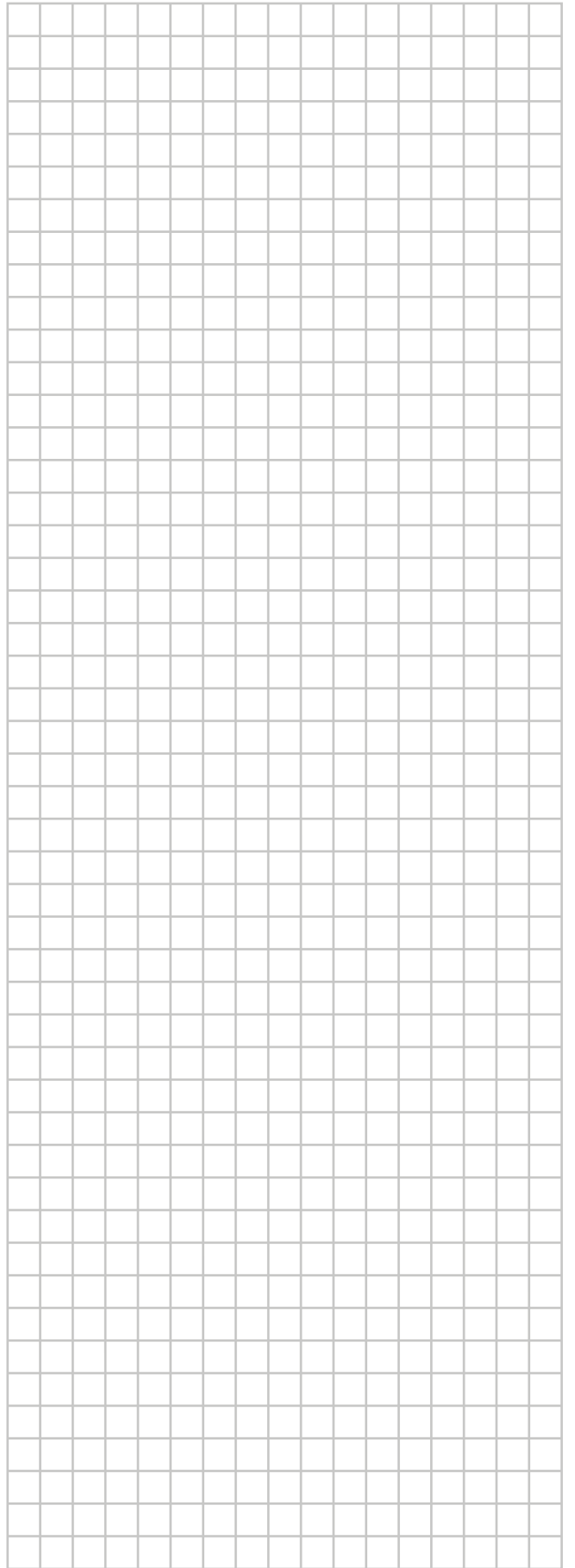
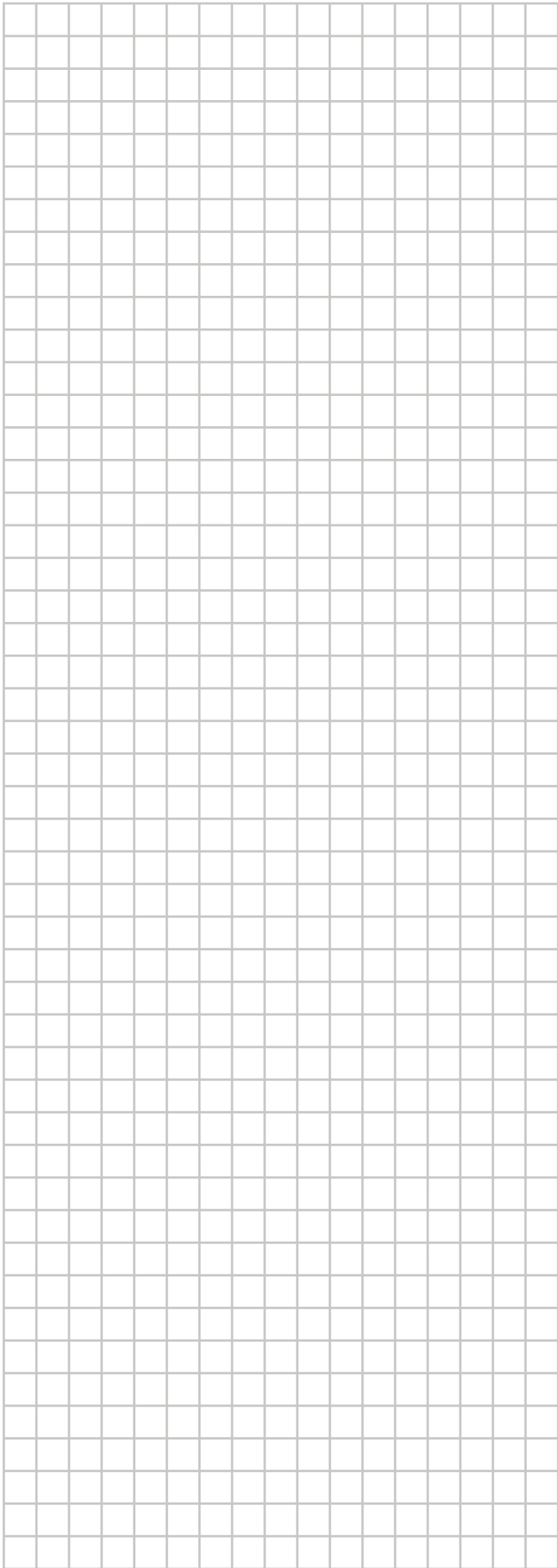
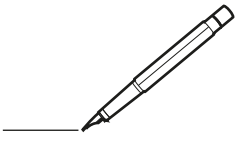

ERC



DAIKIN INDUSTRIES CZECH REPUBLIC s.r.o.

U Nové Hospody 1155/1, 301 00 Plzeň Skvrňany, Czech Republic

DAIKIN EUROPE N.V.

Zandvoordestraat 300, B-8400 Oostende, Belgium

Copyright 2019 Daikin

4P600463-1K 2026.04