

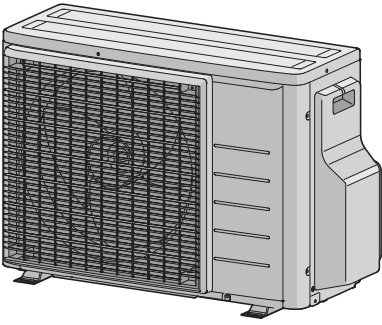

Montör başvuru kılavuzu R32 Split serisi



2AMXM40M4V1B9
2AMXM50M4V1B9
2AMXF40A2V1B
2AMXF50A2V1B
2MXF40A2V1B
2MXF50A2V1B
2MXM40N2V1B9
2MXM50N2V1B9

İçindekiler

1	Dokümanlar hakkında	4
1.1	Bu doküman hakkında.....	4
2	Genel güvenlik önlemleri	6
2.1	Dokümanlar hakkında.....	6
2.1.1	Uyarı ve simgelerin anlamları	6
2.2	Montör için	7
2.2.1	Genel	7
2.2.2	Montaj sahası.....	8
2.2.3	Soğutucu — R410A veya R32 olması durumunda.....	11
2.2.4	Elektrik	13
3	Özel montör güvenlik talimatları	16
4	Kutu hakkında	20
4.1	Genel bilgi: Kutu hakkında.....	20
4.2	Dış ünite	20
4.2.1	Dış üniteyi ambalajından çıkarmak için	20
4.2.2	Aksesuarları dış üniteden sökmek için	21
5	Ünite hakkında	23
5.1	Genel bakış: Ünite hakkında.....	23
5.2	Kimlik	23
5.2.1	Tanım etiketi: Dış ünite.....	23
6	Ünite montajı	24
6.1	Montaj sahasının hazırlanması.....	24
6.1.1	Dış ünite montaj sahası gereksinimleri.....	25
6.1.2	Soğuk iklimler için dış üniteyle ilgili ilave montaj sahası gereksinimleri	27
6.2	Ünitenin açılması	28
6.2.1	Ünitenin açılması hakkında.....	28
6.2.2	Dış üniteyi açmak için	28
6.3	Dış ünitenin montajı	28
6.3.1	Dış üniteyi monte etme hakkında.....	28
6.3.2	Dış ünitenin monte edilmesi sırasında alınması gereken önlemler	29
6.3.3	Montaj yapısını sağlamak için	29
6.3.4	Dış üniteyi monte etmek için	30
6.3.5	Tahliyeyi sağlamak için.....	30
6.3.6	Dış ünitenin düşmesini önlemek için	31
7	Boru tesisatı	32
7.1	Soğutucu borularının hazırlanması	32
7.1.1	Soğutucu akışkan borusu gereksinimleri	32
7.1.2	Soğutucu borularının yalıtımı	33
7.1.3	Soğutucu boru uzunluğu ve yükseklik farkı	33
7.2	Soğutucu borularının bağlanması	34
7.2.1	Soğutucu borularının bağlanması hakkında	34
7.2.2	Soğutucu borularının bağlantısı yapılırken dikkat edilecekler	34
7.2.3	Soğutucu borularının bağlantısı yapılırken dikkat edilecekler	35
7.2.4	Boru bükme esasları	36
7.2.5	Boru ucuna havşa açmak için	36
7.2.6	Redüktörler kullanarak iç ve dış üniteler arasındaki bağlantılar	37
7.2.7	Stop vanası ve servis ağız kullanımı	38
7.2.8	Soğutucu borularını dış üniteye bağlamak için	40
7.3	Soğutucu akışkan borularının kontrolü	40
7.3.1	Soğutucu akışkan borularının kontrolü hakkında	40
7.3.2	Soğutucu borularının kontrolü sırasında dikkat edilecekler	41
7.3.3	Kaçak kontrolü için	41
7.3.4	Vakumlu kurutma gerçekleştirmek için.....	42
8	Soğutucu akışkan doldurma	44
8.1	Soğutucu akışkan şarjı hakkında.....	44
8.2	Soğutucu hakkında	45
8.3	Soğutucu şarjı yapılırken dikkat edilecekler.....	46
8.4	İlave soğutucu miktarını belirlemek için	46
8.5	Tamamen yenileme miktarını belirlemek için.....	46
8.6	İlave soğutucu şarj etmek için.....	46

8.7	Florlu sera gazları etiketini yapıştırmak için.....	47
9	Elektrikli bileşenler	48
9.1	Elektrik kablolarının bağlanması hakkında.....	48
9.1.1	Elektrik kabloları bağlanırken önlemler.....	48
9.1.2	Elektrik kabloları bağlanırken dikkat edilmesi gerekenler	49
9.1.3	Standart kablo elemanlarının spesifikasyonları.....	51
9.2	Elektrik kablolarını dış üniteye bağlamak için	51
10	Dış ünitenin montajının tamamlanması	54
10.1	Dış ünite montajını tamamlamak için	54
10.2	Dış üniteyi kapatmak için.....	54
11	Yapılandırma	55
11.1	ECONO modu yasaklama ayarı hakkında	55
11.1.1	ECONO modu yasaklama ayarını AÇMAK için	55
11.2	Gece sessiz modu hakkında	56
11.2.1	Gece sessiz modunu AÇMAK için.....	56
11.3	Isıtma modu kilidi hakkında.....	56
11.3.1	Isıtma modu kilidini AÇMAK için	56
11.4	Bekleme sırasında elektrik tasarrufu işlevi hakkında.....	57
11.4.1	Bekleme sırasında elektrik tasarrufu işlevini AÇMAK için	57
12	İşletmeye alma	58
12.1	Genel bakış: Devreye alma	58
12.2	Devreye alma sırasında alınması gereken önlemler	58
12.3	İşletmeye alma öncesi kontrol listesi	58
12.4	Devreye alma sırasında kontrol listesi	59
12.5	Deneme çalıştırması ve testler	59
12.5.1	Bir test çalıştırması gerçekleştirmek için	60
12.6	Dış ünitenin çalıştırılması.....	60
13	Kullanıcıya teslim	61
14	Bakım ve servis	62
14.1	Genel bakış: Bakım ve servis	62
14.2	Bakım güvenlik önlemleri	63
14.3	Dış ünitenin yıllık bakımı için kontrol listesi	63
14.4	Kompresör hakkında	63
15	Sorun giderme	65
15.1	Genel bakış: Sorun giderme	65
15.2	Sorun giderme sırasında dikkat edilecekler	65
15.3	Sorunların belirtilere göre çözülmesi.....	65
15.3.1	Belirti: İç üniteler düşüyor, titreşim ya da gürültü üretiyor	65
15.3.2	Belirti: Ünite ısıtma veya soğutma işlemini beklediği gibi gerçekleştiriyor	65
15.3.3	Belirti: Su kaçağı	66
15.3.4	Belirti: Elektrik kaçağı.....	66
15.3.5	Belirti: Ünite çalışmıyor veya yanık hasarı.....	66
15.4	LED davranışından yola çıkarak sorunların çözümü.....	66
15.4.1	Dış ünite PCB'si üzerindeki LED'i kullanılarak arıza teşhisi	66
16	Bertaraf	67
16.1	Genel bakış: Bertaraf	67
16.2	Soğutucu akışkanı toplamak için	67
16.3	Zorlamalı soğutmaya başlatmak ve durdurmak için	68
17	Teknik veriler	69
17.1	Kablo şeması.....	69
17.1.1	Birleşik kablo şeması açıklayıcı bilgiler.....	69
17.2	Boru şeması: Dış ünite.....	71
18	Sözlük	73

1 Dokümanlar hakkında

1.1 Bu doküman hakkında



UYARI

Kurulum, servis, bakım, onarım ve uygulamalı malzemelerin Daikin talimatlarını ("Dokümantasyon setinde" listelenen tüm belgeler dahil) izlediğinden ve ek olarak ilgili mevzuata uygun olduğundan ve yalnızca kalifiye kişiler tarafından yapıldığından emin olun. Avrupa ve IEC standartlarının uygulanacağı bölgelerde EN/IEC 60335-2-40 uygulanabilir standarttır.

Hedef kitle

Yetkili montörler



BİLGİ

Bu cihaz mağazalarda, hafif endüstriyel tesislerde ve çiftliklerde uzmanlar veya eğitilmiş kullanıcılar tarafından veya ticari alanlarda ve konutlarda normal kullanıcılar tarafından kullanılmak üzere tasarlanmıştır.



BİLGİ

Bu belge sadece dış üniteye özgü montaj talimatlarını açıklar. İç ünitenin montajı için (iç ünite montajı, soğutucu borularının iç üniteye bağlanması, elektrik kablolarının iç üniteye bağlanması ...), iç ünitenin montaj kılavuzuna bakın.

Dokümantasyon seti

Bu doküman bir dokümantasyon setinin parçasıdır. Tam set şunlardan oluşur:

• Genel güvenlik önlemleri:

- Montajdan önce okumanız GEREKEN güvenlik talimatları
- Format: Kağıda basılı (dış ünite kutusundan çıkar)

• Dış ünite montaj kılavuzu:

- Montaj talimatları
- Format: Kağıda basılı (dış ünite kutusundan çıkar)

• Montajcı başvuru kılavuzu:

- Montaj hazırlığı, referans verileri, ...
- Format: Dijital dosyalar <https://www.daikin.eu> adresinde. Modelinizi bulmak için arama işlevini 🔍 kullanın.

Sağlanan dokümanların en son revizyonu bölgesel Daikin web sitesinde yayınlanır ve satıcınız aracılığıyla temin edilebilir.

Daikin web sitesinde ürününüz hakkında daha fazla bilgiyi ve tam dokümantasyon setini bulmak için aşağıdaki QR kodu tarayın.

2AMXM-M9



2AMXF-A



2MXF-A



2MXM-N9



Orijinal yönergeler İngilizce yazılmıştır. Diğer diller asıl talimatların çevirileridir.

Teknik mühendislik verileri

- En son teknik verilerin bir **alt kümesine** bölgesel Daikin web sitesinden (genel erişime açık) ulaşılabilir.
- En son teknik verilerin **tam setine** Daikin Business Portal üzerinden ulaşılabilir (kimlik denetimi gerekir).

İTHALATÇI FİRMA

DAIKIN ISITMA VE SOĞUTMA SİSTEMLERİ SAN. TİC.

Gülsuyu Mahallesi, Fevzi Çakmak Caddesi, Burçak Sokak No: 20 34848 Maltepe - İSTANBUL / TÜRKİYE

Tel: +90 216 453 27 00

Faks: +90 216 671 06 00

Çağrı Merkezi: 444 999 0

Web: www.daikin.com.tr

2 Genel güvenlik önlemleri

2.1 Dokümanlar hakkında



- Orijinal talimatlar İngilizce yazılmıştır. Diğer tüm diller asıl belgenin çevirileridir.
- Bu dokümanda açıklanan önlemler, çok önemli hususları kapsamaktadır, bu nedenle dikkatli şekilde uygulanmalıdır.
- Montaj kılavuzu ile montör başvuru kılavuzunda açıklanan sistem montajı ve tüm faaliyetler yetkili bir montajcı tarafından yerine GETİRİLMELİDİR.

2.1.1 Uyarı ve simgelerin anlamları



	TEHLİKE Ölüm veya ciddi yaralanmalarla sonuçlanacak durumları gösterir.
	TEHLİKE: ELEKTRİK ÇARPMASI SONUCU ÖLÜM RİSKİ Elektrik çarpmasına yol açabilecek durumları gösterir.
	TEHLİKE: YANMA/HAŞLANMA RİSKİ Aşırı yüksek veya aşırı düşük sıcaklıklar nedeniyle yanmaya/haşlanmaya neden olabilecek durumları gösterir.
	TEHLİKE: PATLAMA RİSKİ Patlamaya yol açabilecek durumları gösterir.
	UYARI Ölüm veya ciddi yaralanmalarla sonuçlanabilecek durumları gösterir.
	UYARI: YANICI MADDE
	İKAZ Küçük veya orta ciddiyette yaralanmalarla sonuçlanabilecek durumları gösterir.
	DİKKAT Cihaz hasarları veya maddi hasarla sonuçlanabilecek durumları gösterir.
	BİLGİ Yararlı ipuçlarını veya ilave bilgileri gösterir.

Ünitede kullanılan semboller:

Simge	Açıklama
	Montajdan önce montaj ve kullanım kılavuzu ve kablo tesisatı talimat sayfasını okuyun.

Simge	Açıklama
	Bakım ve servis görevlerini yerine getirmeden önce servis kılavuzunu okuyun.
	Daha fazla bilgi için montör ve kullanıcı başvuru kılavuzuna bakın.
	Ünite döner parçalar içerir. Üniteye onarım ya da denetim yaparken dikkatli olun.

Dokümantasyonda kullanılan semboller:

Simge	Açıklama
	Bir şekil başlığını veya buna bir başvuruyu gösterir. Örnek: "▲ 1-3 Şekil başlığı" "Bölüm 1'de Şekil 3" anlamına gelir.
	Bir tablo başlığını veya buna bir başvuruyu gösterir. Örnek: "■ 1-3 Tablo başlığı" "Bölüm 1'de Tablo 3" anlamına gelir.

2.2 Montör için

2.2.1 Genel

Ünitenin nasıl monte edilmesi veya çalıştırılması gerektiği konusunda emin DEĞİLSENİZ, satıcınıza danışın.



TEHLİKE: YANMA/HAŞLANMA RİSKİ

- Çalışma sırasında veya çalışmadan hemen sonra soğutucu akışkan borularına, su borularına ve dahili parçalara KESİNLİKLE dokunmayın. Bu parçalar çok sıcak veya çok soğuk olabilir. Normal oda sıcaklığına dönmesi için bekleyin. MUTLAKA dokunmanız gerekiyorsa, koruyucu eldiven takın.
- Sızan soğutucu akışkana KESİNLİKLE dokunmayın.



UYARI

Ekipman veya aksesuarların uygun olmayan şekilde montajı veya bağlanması elektrik çarpması, kısa devre, sızıntı veya ekipmanda diğer hasarlara neden olabilir. Aksi belirtilmedikçe YALNIZCA Daikin tarafından üretilmiş veya onaylanmış aksesuarlar, isteğe bağlı ekipmanlar ve yedek parçalar kullanın.



UYARI

Montaj, test ve uygulama malzemelerinin (Daikin kılavuzlarında açıklanan talimatlardan öncelikli olarak) ilgili mevzuata uygun olduğundan emin olun.



UYARI

Hiç kimsenin, özellikle de çocukların oynamaması için plastik ambalaj torbalarını yırtıp parçalayın ve çöpe atın. **Olası sonuç:** boğulma.



UYARI

Ünitenin küçük hayvanlar tarafından bir sığınak olarak kullanılmasını önlemek için gerekli önlemleri alın. Küçük hayvanların elektrikli parçalara temas etmesi arızalara, dumana veya yangına yol açabilir.



İKAZ

Sistemle ilgili montaj, bakım veya servis çalışmaları gerçekleştirirken uygun kişisel koruyucu malzeme ve ekipmanları (koruyucu eldivenler, koruyucu gözlükler,...) kullanın.



İKAZ

Ünitenin hava girişine veya alüminyum kanatlarına KESİNLİKLE dokunmayın.



İKAZ

- Ünitenin üzerine KESİNLİKLE herhangi bir cisim veya cihaz koymayın.
- Ünitenin üzerine KESİNLİKLE çıkmayın, oturmayın ve basmayın.



DİKKAT

Su girişinin önlenmesi için, dış üniteye yapılan çalışmaların kuru hava koşullarında gerçekleştirilmesi daha uygundur.

İlgili mevzuat uyarınca en azından bakım, onarım çalışmaları, test sonuçları, bekleme süreleri... hakkında bilgiler içeren bir kayıt defterinin ürünle birlikte tutulması gerekli olabilir.

Ayrıca, en azından aşağıda sıralanan bilgiler ürünün kolayca erişilebilen bir yerinde TUTULMALIDIR:

- Acil bir durumda sistemin kapatılması için gerekli talimatlar
- En yakın itfaiyenin, polisin ve hastanenin isim ve adresleri
- İlgili servisin adı, adresi ve gündüz ve gece ulaşılabilecek telefon numaraları

Avrupa için, bu kayıt defteriyle ilgili hususlar EN378 standardında belirtilmiştir.

2.2.2 Montaj sahası

- Ünite etrafında servis ve hava sirkülasyonu için yeterli boşluk bırakın.
- Montaj sahasının ünitenin ağırlığına ve titreşimine dayanabileceğinden emin olun.
- İlgili alanın iyi havalandırıldığından emin olun. Havalandırma açıklıklarını KAPATMAYIN.
- Ünitenin düz durduğundan emin olun.

Üniteyi aşağıda belirtilen yerlerde monte ETMEYİN:

- Potansiyel olarak patlayıcı ortamlar.
- Elektromanyetik dalgalar yayan makinelerin bulunduğu ortamlar. Elektromanyetik dalgalar kontrol sistemini etkileyebilir ve ekipmanın arıza yapmasına neden olabilir.
- Tutuşabilir gaz (örneğin; tiner veya gazolin) kaçaqları, karbon fiberi, tutuşabilir tozlar nedeniyle yangın riski bulunan ortamlar.
- Korozif gazların (örnek: sülfürik asit gazı) bulunduğu ortamlar. Bakır boruların veya lehimlenmiş parçaların korozyonu soğutucu akışkan kaçaqlarına neden olabilir.

R32 soğutucu kullanan ekipmanlar için talimatlar



UYARI: HAFİF YANICI MADDE

Bu ünitenin içindeki soğutucu orta derecede tutuşkandır.

**UYARI**

- Soğutucu çevrimi parçalarını DELMEYİN ya da YAKMAYIN.
- Üretici tarafından önerilenler dışında temizlik malzemeleri veya buz çözme işlemini hızlandırma yöntemleri KULLANMAYIN.
- Sistemin içindeki soğutucunun kokusuz olduğuna dikkat edin.

**UYARI**

Cihaz mekanik hasarlara maruz kalmayacak şekilde ve sürekli çalışan ateşleme kaynaklarının (örnek: açık alevler, çalışan bir gazlı gereç veya çalışan bir elektrikli ısıtıcı) bulunmadığı iyi havalandırılan bir odada saklanmalı ve oda büyüklüğü aşağıda belirtildiği gibi olmalıdır.

**UYARI**

Montaj, servis, bakım ve onarım işlemlerinin Daikin talimatlarına ve ilgili mevzuata (örneğin ulusal gaz yönetmeliği) uyduğundan ve SADECE yetkili kişiler tarafından yapıldığından emin olun.

**UYARI**

- Soğutucu borularında aşırı titreşim veya sarsıntıdan kaçınmak için önlemler alın.
- Koruma cihazları, borular ve bağlantı parçalarını olumsuz çevresel etkilere karşı mümkün olduğunca koruyun.
- Uzun boru hatlarının genişmesi ve büzüşmesi için yer sağlayın.
- Soğutma sistemlerinde boruları, hidrolik şokun sisteme zarar verme olasılığını en aza indirecek şekilde tasarlayın ve monte edin.
- İç mekan ekipman ve borularını, hareketli mobilya veya yeniden yapım faaliyetleri gibi olaylarda ekipman veya boruların yanlışlıkla yırtılmayacağı şekilde güvenli bir şekilde monte edin ve koruyun.

**UYARI**

Bir veya daha fazla oda, bir kanal sistemi kullanılarak üniteye bağlı ise, şunlardan emin olun:

- zemin alanının minimum zemin alanı A (m²)'den daha az olması durumunda çalışan ateşleme kaynakları (örneğin: açık alevler, çalışan bir gaz cihazı veya çalışan elektrikli ısıtıcı) yoktur.
- potansiyel bir ateşleme kaynağı olabilecek hiçbir yardımcı cihaz, kanal tesisatının içine monte edilmemiştir (örnek: 700°C'yi aşan sıcaklığa sahip sıcak yüzeyler ve elektrik anahtarlama cihazı);
- Kanal çalışmasında sadece üretici tarafından onaylanan yardımcı cihazlar kullanılmıştır;
- hava girişi VE çıkışı kanal sistemi ile doğrudan aynı odaya bağlanıyor. Hava giriş veya çıkışı için asma tavan gibi boşlukları bir kanal olarak KULLANMAYIN.

**İKAZ**

Soğutucu kaçaklarını ararken veya tespit etmek için potansiyel ateşleme kaynaklarını KULLANMAYIN.

**DİKKAT**

- Daha önce kullanılmış olan bağlantıları ve bakır contaları tekrar KULLANMAYIN.
- Montajda soğutucu sisteminin kısımları arasında yapılan bağlantılar bakım amacıyla erişilebilir olmalıdır.

Montaj alanı gereksinimleri



UYARI

Cihazlar R32 soğutucu içeriyorsa, bu durumda cihazların içinde monte edildiği, çalıştırıldığı ve depolandığı odanın zemin alanı minimum zemin alanından büyük olmalıdır. Bu durum şunlara uygulanır:

- Soğutucu kaçak sensörü **olmayan** iç üniteler; soğutucu kaçak sensörü **bulunan** iç üniteler için montaj kılavuzuna başvurun
- Kapalı mekana monte edilen dış üniteler (örnek: kış bahçesi, garaj, makine odası)
- Havalandırılmayan hacimlerde bulunan saha boruları



DİKKAT

- Boru tesisatı güvenle monte edilecek ve fiziksel hasarlardan korunacaktır.
- Boru tesisatı montajını asgari düzeyde tutun.

Minimum zemin alanını belirlemek için

- 1 Sistemdeki toplam soğutucu şarjını belirleyin (= fabrikadaki soğutucu şarjı ① + ② şarj edilen ilave soğutucu miktarı).

Contains fluorinated greenhouse gases

R32
GWP: xxx

① = kg

② = kg

① + ② = kg

$\frac{\text{GWP} \times \text{kg}}{1000} = \text{tCO}_2\text{eq}$

- 2 Hangi grafik veya tablonun kullanılacağını belirleyin.
 - İç üniteler için: Ünite tavana monteli, duvara monteli yoksa döşeme tipi mi?
 - İç mekanda kurulan veya depolanan dış üniteler için bu durum montaj yüksekliğine bağlıdır:

Eğer montaj yüksekliği ... ise	Bu durumda ... için olan grafik veya tablo kullanılır
<1,8 m	Döşeme tipi üniteler
1,8≤x<2,2 m	Duvara monteli üniteler
≥2,2 m	Tavana monteli üniteler

- 3 Minimum zemin alanını belirlemek için grafik veya tabloyu kullanın.

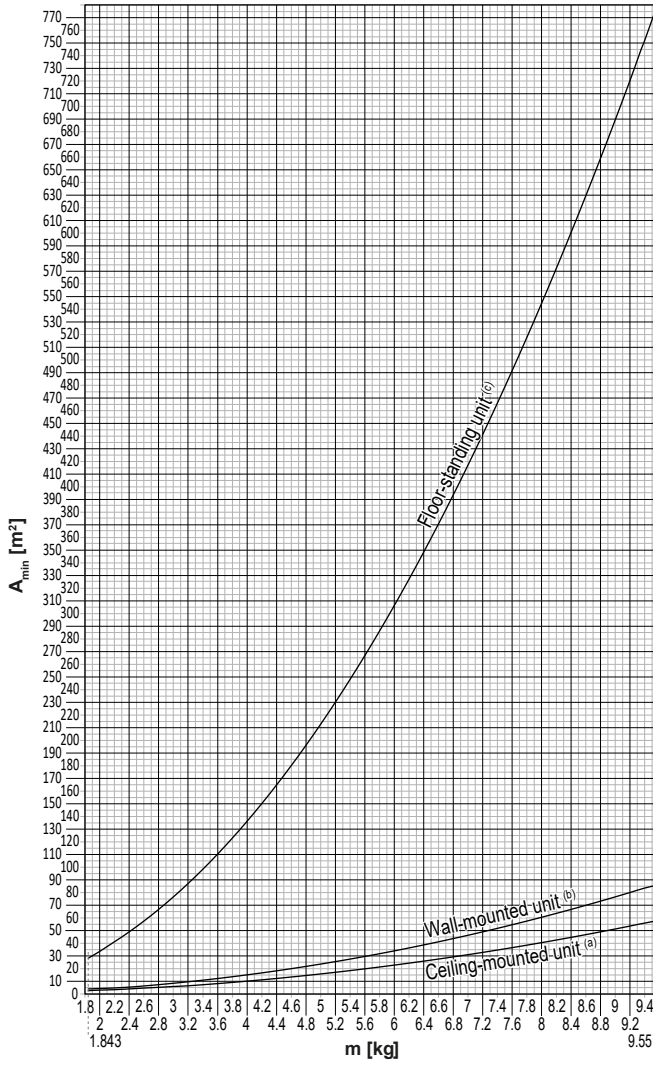

Ceiling-mounted unit ^(a)		Wall-mounted unit ^(b)		Floor-standing unit ^(c)	
m (kg)	A _{min} (m ²)	m (kg)	A _{min} (m ²)	m (kg)	A _{min} (m ²)
≤1.842	—	≤1.842	—	≤1.842	—
1.843	3.64	1.843	4.45	1.843	28.9
2.0	3.95	2.0	4.83	2.0	34.0
2.2	4.34	2.2	5.31	2.2	41.2
2.4	4.74	2.4	5.79	2.4	49.0
2.6	5.13	2.6	6.39	2.6	57.5
2.8	5.53	2.8	7.41	2.8	66.7
3.0	5.92	3.0	8.51	3.0	76.6
3.2	6.48	3.2	9.68	3.2	87.2
3.4	7.32	3.4	10.9	3.4	98.4
3.6	8.20	3.6	12.3	3.6	110
3.8	9.14	3.8	13.7	3.8	123
4.0	10.1	4.0	15.1	4.0	136
4.2	11.2	4.2	16.7	4.2	150
4.4	12.3	4.4	18.3	4.4	165
4.6	13.4	4.6	20.0	4.6	180
4.8	14.6	4.8	21.8	4.8	196
5.0	15.8	5.0	23.6	5.0	213
5.2	17.1	5.2	25.6	5.2	230
5.4	18.5	5.4	27.6	5.4	248
5.6	19.9	5.6	29.7	5.6	267
5.8	21.3	5.8	31.8	5.8	286
6.0	22.8	6.0	34.0	6.0	306
6.2	24.3	6.2	36.4	6.2	327
6.4	25.9	6.4	38.7	6.4	349
6.6	27.6	6.6	41.2	6.6	371
6.8	29.3	6.8	43.7	6.8	394
7.0	31.0	7.0	46.3	7.0	417
7.2	32.8	7.2	49.0	7.2	441
7.4	34.7	7.4	51.8	7.4	466
7.6	36.6	7.6	54.6	7.6	492
7.8	38.5	7.8	57.5	7.8	518
8	40.5	8	60.5	8	545
8.2	42.6	8.2	63.6	8.2	572
8.4	44.7	8.4	66.7	8.4	601
8.6	46.8	8.6	69.9	8.6	629
8.8	49.0	8.8	73.2	8.8	659
9	51.3	9	76.6	9	689
9.2	53.6	9.2	80.0	9.2	720
9.4	55.9	9.4	83.6	9.4	752
9.55	57.7	9.55	86.2	9.55	776

- m** Sistemdeki toplam soğutucu şarjı
A_{min} Minimum zemin alanı
(a) Ceiling-mounted unit (= Tavana monteli ünite)
(b) Wall-mounted unit (= Duvara monteli ünite)
(c) Floor-standing unit (= Döşeme tipi ünite)

2.2.3 Soğutucu — R410A veya R32 olması durumunda

Uygunsa. Daha fazla bilgi için, uygulamanızın montaj kılavuzuna veya montör başvuru kılavuzuna bakın.



TEHLİKE: PATLAMA RİSKİ

Boşaltma – Soğutucu akışkan kaçağı. Sistemi boşaltmak istiyorsanız ve soğutucu akışkan devresinde bir kaçağın varsa:

- Sistemdeki tüm soğutucu akışkanı dış üniteye toplamak için kullanabileceğiniz, ünitenin otomatik boşaltma işlevini KULLANMAYIN. **Olası sonuç:** Hava, çalışan kompresöre girebileceğinden kompresör kendi kendine yanabilir ve patlayabilir.
- Ünite kompresörünün çalışmasına GEREK KALMAMASI için ayrı bir geri kazanım sistemi kullanın.



UYARI

Testler sırasında, ürüne izin verilen maksimum basınçtan (ünitenin isim plakasında belirtilmiştir) daha yüksek bir basınç KESİNLİKLE uygulamayın.



UYARI

Soğutucu akışkan kaçaklarına karşı gerekli önlemleri alın. Soğutucu gaz kaçağı meydana gelirse, ortamı iyice havalandırın. Olası riskler:

- Kapalı bir odada soğutucu akışkan konsantrasyonlarının aşırı yüksek olması, oksijen yetersizliğine neden olabilir.
- Soğutucu gaz ateşle temas ettiğinde zehirli gaz üretilebilir.



UYARI

Soğutucu akışkanı DAİMA geri kazanın. KESİNLİKLE doğrudan atmosfere salınmasına izin vermeyin. Tesisatı boşaltmak için bir vakum pompası kullanın.



UYARI

Sistemde oksijen bulunmadığından emin olun. Soğutucu ANCAK kaçak testi ve vakumlu kurutma işlemi gerçekleştirildikten sonra yüklenebilir.

Olası sonuç: Oksijen, çalışan kompresöre girebileceğinden kompresör kendi kendine yanabilir ve patlayabilir.



DİKKAT

- Kompresör arızalarını gidermek için, KESİNLİKLE belirtilen soğutucu akışkan miktarından fazlasını yüklemeyin.
- Soğutucu akışkan sisteminin açılması gerekiyorsa, soğutucu akışkanın mutlaka ilgili mevzuata uygun şekilde muamele edilmesi GEREKİR.



DİKKAT

Soğutucu akışkan boru montajının ilgili mevzuata uygun olduğundan emin olun. Avrupa'daki ilgili standart EN378 sayılı standarttır.



DİKKAT

Saha borularının ve bağlantılarının gerilime MARUZ KALMADIĞINDAN emin olun.



DİKKAT

Tüm borular bağlandıktan sonra, gaz kaçağı olmadığından emin olun. Gaz kaçağı kontrolü için nitrojen kullanın.

- Yeniden şarj gerektiğinde, ünitenin plakasına veya soğutucu şarj etiketine bakın. Plakada soğutucu tipi ve gerekli miktar belirtilmiştir.
- Ünite ister fabrikada soğutucu ile yüklenmiş ister yüklenmemiş olsun, her iki durumda da, sistemin boru uzunluklarına ve boru ebadına bağlı olarak ek soğutucu şarj etmeniz gerekebilir.
- YALNIZCA sistemde kullanılan soğutucu akışkan tipine özel aletler kullanın; bu, basınç direncini sağlar ve sisteme yabancı madde girişini önler.
- Sıvı soğutucu akışkanı şu şekilde şarj edin:

Eğer	Ardından
Bir sifon tüpü mevcuttur (örn., "Sıvı doldurma sifonu takılı" işareti taşıyan tüp)	Tüp baş yukarı konumdayken şarj edin. 

Eğer	Ardından
Bir sifon tüpü mevcut DEĞİLDİR	Tüp baş aşağı konumdayken şarj edin. 

- Soğutucu akışkan tüplerini yavaşça açın.
- Soğutucu akışkanı sıvı fazda doldurun. Gaz fazda doldurulması, normal çalışmayı engelleyebilir.



İKAZ

Soğutucu akışkan yükleme prosedürü tamamlandığında veya duraklatıldığında, soğutucu akışkan tankının vanasını derhal kapatın. Vana derhal KAPATILMAZSA kalan basınçla ilave soğutucu akışkan yüklenebilir. **Olası sonuç:** Yanlış soğutucu akışkan miktarı.

2.2.4 Elektrik



TEHLİKE: ELEKTRİK ÇARPMASI SONUCU ÖLÜM RİSKİ

- Anahtar kutusu kapağını çıkartmadan, elektrik kablosu bağlamadan veya elektrikli parçalara temas etmeden önce tüm güç beslemelerini KAPALI konuma getirin.
- Servis işlemine başlamadan önce, güç kaynağını 10 dakikadan daha uzun bir süre kesin ve ana devre kapasitörlerinin veya elektrikli bileşenlerin terminalleri arasındaki gerilimi ölçün. Elektrikli bileşenlere dokunulabilmesi için, gerilimin MUTLAKA 50 V DC değerinin altında olması gerekir. Terminallerin konumları için, kablo şemasına bakın.
- Elleriniz ıslakken, KESİNLİKLE elektrikli bileşenlere dokunmayın.
- Servis kapağı açık konumdayken, KESİNLİKLE ünitenin başından ayrılmayın.



UYARI

Fabrikada MONTE EDİLMEMİŞSE, kategori III aşırı gerilim koşullarında tüm kutuplarında tam ayırma sağlayacak bir kontak ayırma mevcut bir ana anahtar veya diğer bağlantı kesme araçları MUTLAKA sabit kablolarla bağlanmalıdır.



UYARI

- YALNIZCA bakır teller kullanın.
- Saha kablolarının ulusal kablo tesisatı yönetmeliklerine uygun olarak döşendiğinden emin olun.
- Tüm saha kabloları mutlaka ürünle verilen kablo şemalarına uygun olarak BAĞLANMALIDIR.
- Kablo demetlerini KESİNLİKLE sıkmayın ve kabloların, borulara ve keskin kenarlara TEMAS ETMEDİĞİNDEN emin olun. Terminal bağlantılarına dışarıdan baskı uygulanmadığından emin olun.
- Topraklama kablosunun takıldığından emin olun. Üniteyi KESİNLİKLE bir şebeke borusuna, darbe emicisine veya telefon topraklamasına topraklamayın. Eksik veya yanlış topraklama, elektrik çarpmasına neden olabilir.
- Özel olarak ayrılmış bir güç devresinin kullanıldığından emin olun. Başka bir cihazla paylaşılan bir güç beslemesini KESİNLİKLE kullanmayın.
- Gerekli sigortaların ve devre kesicilerin takıldığından emin olun.
- Bir toprak kaçağı kesicisinin takıldığından emin olun. Aksi takdirde, elektrik çarpması veya yangın ortaya çıkabilir.
- Topraklama kaçağı koruyucu monte edilecekse, topraklama kaçağı koruyucusunun gereksiz yere açılmasını önlemek için bu koruyucunun inverter ile uyumlu (yüksek frekanslı elektrik karışımına dayanıklı) olduğundan emin olun.



UYARI

- Elektrik işi tamamlandıktan sonra, her bir elektrikli bileşenin ve anahtar kutusu içindeki terminalin sıkıca bağlandığını doğrulayın.
- Ünite çalıştırılmaya başlamadan önce tüm kapakların kapatıldığından emin olun.



İKAZ

- Güç beslemesini bağlarken: Akım taşıyan bağlantıları yapmadan önce, ilk olarak toprak kablosunu bağlayın.
- Güç beslemesinin bağlantısını keserken: Toprak bağlantısını ayırmadan önce, ilk olarak akım taşıyan kabloların bağlantısını kesin.
- Güç beslemesi gerilim azaltma ile terminal bloğunun kendisi arasındaki iletkenlerin uzunluğu, güç beslemesinin gerilim azaltmadan ayrılması olasılığına karşı, toprak telinden önce akım taşıyan teller gerdirilmiş gibi OLMALIDIR.



DİKKAT

Güç kabloları döşenirken alınması gereken önlemler:



- Güç terminal bloğuna farklı kalınlıktaki kablolar BAĞLAMAYIN (güç kablolarındaki gevşeklikler anormal ısınmaya neden olabilir).
- Aynı kalınlıktaki kabloları bağlarken, yukarıdaki şekilde gösterildiği gibi yapın.
- Kablolama için, belirtilen güç kablolarını kullanın ve bu kabloları sağlam şekilde bağlayın ve ardından terminal kartına harici basınç uygulanmasını önlemek için sabitleyin.
- Terminal vidalarını sıkmak için uygun bir tornavida kullanın. Küçük başlı bir tornavida, vida başına zarar verebilir ve vidanın doğru şekilde sıkılmasını engelleyebilir.
- Terminal vidaları aşırı sıkılırsa kırılabilir.

Olası karışmaları önlemek için, güç kablolarını televizyon ve radyolara en az 1 metre uzaktan geçirin. Radyo dalgalarına bağlı olarak, 1 metre mesafe yeterli OLMAYABİLİR.



DİKKAT

YALNIZCA güç kaynağının trifaze olması ve kompresörde bir AÇIK/KAPALI başlangıç yönteminin bulunması durumunda geçerlidir.

Ürün çalışırken anlık bir kesintinin veya gücün GİDİP GELMESİNİN ardından ters fazın devreye girmesi ihtimali varsa, ters faz koruma devresini lokal olarak monte edin. Ürünün ters fazda çalıştırılması, kompresöre ve diğer parçalara zarar verebilir.

3 Özel montör güvenlik talimatları

Her zaman aşağıdaki güvenlik talimatlarına ve yönetmeliklerine uyun.

Ünite montajı (bkz. "6 Ünite montajı" [► 24])



UYARI

Montaj bir montajcı tarafından yapılacak, malzeme seçimi ve montaj ilgili mevzuata uygun olacaktır. Avrupa'daki ilgili standart EN378 sayılı standarttır.

Montaj sahası (bkz. "6.1 Montaj sahasının hazırlanması" [► 24])



İKAZ

- Montaj yerinin ünitenin ağırlığını taşıyabileceğini kontrol edin. Kötü montaj tehlikelidir. Aynı zamanda titreşime veya anormal işletim gürültüsüne neden olabilir.
- Yeterli servis alanı sağlayın.
- Titreşime neden olabileceği için üniteyi tavana veya duvara temas edecek şekilde KURMAYIN.



UYARI

Cihaz sürekli ateşleme kaynaklarının (örnek: açık alevler, çalışan bir gazlı gereç veya çalışan bir elektrikli ısıtıcı) bulunmadığı bir odada saklanacaktır.

Ünitenin açılması (bkz. "6.2 Ünitenin açılması" [► 28])



TEHLİKE: ELEKTRİK ÇARPMASI SONUCU ÖLÜM RİSKİ

Servis kapağı açık konumdayken, KESİNLİKLE ünitenin başından ayrılmayın.



TEHLİKE: YANMA/HAŞLANMA RİSKİ



TEHLİKE: ELEKTRİK ÇARPMASI SONUCU ÖLÜM RİSKİ

Soğutucu borularının bağlanması (bkz. "7.2 Soğutucu borularının bağlanması" [► 34])



İKAZ

- Sevkiyat sırasında R32 soğutucu şarjı olan ünitelerde sahada sert lehim veya kaynak yapılmaz.
- Soğutma sisteminin montajı sırasında, en az bir kısmı şarj edilmiş parçaların birleştirilmesi, aşağıdaki şartlar göz önüne alınarak gerçekleştirilecektir: Meskun mahallerde, iç üniteyi boru tesisatına doğrudan bağlayan, sahada yapılmış bağlantılar dışında, R32 soğutucu akışkan için daimi olmayan bağlantılara izin verilmez. Boru sistemini iç ünitelere doğrudan bağlayan sahada yapılan bağlantılar kalıcı olmayan tipte olacaktır.



İKAZ

İç üniteyi bağlamadan sadece borulama işlemi yapıldığında, gömülü baranşman borusunu ve dış üniteyi BAĞLAMAYIN (daha sonra başka bir iç ünite ilave etmek için).

**UYARI**

Kompresörü çalıştırmadan önce soğutucu akışkan borularını sağlam şekilde bağlayın. Soğutucu akışkan boruları bağlı DEĞİL ise ve kompresör çalışırken durdurma vanası açıksa, hava emilir. Bu da soğutucu akışkan devresinde anormal basınç ve dolayısıyla ekipman hasarlarına ve hatta yaralanmalara yol açar.

Soğutucu borularının kontrolü ("7.3 Soğutucu akışkan borularının kontrolü" [▶ 40])

**TEHLİKE: PATLAMA RİSKİ**

Vakumla kurutma işlemleri tamamlanmadan önce stop vanalarını AÇMAYIN.

Soğutucu şarjı (bkz. "8 Soğutucu akışkan doldurma" [▶ 44])

**UYARI: HAFİF YANICI MADDE**

Bu ünitenin içindeki soğutucu orta derecede tutuşkandır.

**UYARI**

- Ünitenin içindeki soğutucu orta derecede tutuşkandır, ancak normal olarak sızıntı YAPMAZ. Soğutucu odanın içinde kaçak yapar ve ocak, ısıtıcı ya da fırın ateşi ile temas ederse, yangın veya zararlı gaz oluşumuna yol açabilir.
- Tüm alevli ısıtma cihazlarınızı KAPATIN, odayı havalandırın ve üniteyi satın aldığınız satıcıyla temas kurun.
- Servis elemanı, soğutucunun kaçak yaptığı kısımdaki onarımı yaptığını teyit edinceye kadar üniteyi KULLANMAYIN.

**UYARI**

Kazaen sızan soğutucuya KESİNLİKLE doğrudan temas etmeyin. Bu, soğuk ısırmasının yol açtığı ciddi yaralara sebep olabilir.

**UYARI**

- Soğutucu olarak yalnızca R32 kullanın. Diğer maddeler patlamalara ve kazalara neden olabilir.
- R32 florlu sera gazları içerir. Küresel ısınma potansiyeli (GWP) değeri 675'tir. Bu gazların atmosfere salınımına KESİNLİKLE izin vermeyin.
- Soğutucu akışkan doldururken, DAİMA koruyucu eldiven ve koruyucu gözlük takın.

Elektrik tesisatı (bkz. "9 Elektrikli bileşenler" [▶ 48])

**UYARI**

- Tüm kablolar mutlaka yetkili bir elektrik teknisyeni tarafından BAĞLANMALI ve ulusal elektrik tesisatı mevzuatına uygun OLMALIDIR.
- Elektrik bağlantılarını sabit kablolara yapın.
- Sahada temin edilen tüm bileşenler ve tüm elektrik yapıları mutlaka ilgili mevzuata uygun OLMALIDIR.



UYARI

- Güç beslemesinde eksik veya yanlış bir N fazı varsa, cihaz arızalanabilir.
- Uygun topraklama oluşturun. Üniteyi KESİNLİKLE bir şebeke borusuna, darbe emicisine veya telefon topraklamasına topraklamayın. Eksik veya yanlış topraklama, elektrik çarpmalarına neden olabilir.
- Gerekli sigortaları veya devre kesicileri takın.
- Elektrik kablolarını kablo kelepçeleri kullanarak sabitleyin ve kabloların keskin kenarlarla ve borularla, özellikle de yüksek basınç tarafındaki borularla temas etmemesine dikkat edin.
- Hasar görmüş kabloları, uzatma kabloları veya yıldız sistemi bağlantılarını KULLANMAYIN. Aksi takdirde, aşırı ısınma, elektrik çarpmaları veya yangın meydana gelebilir.
- Bu üniteye bir inverter bulunduğu için KESİNLİKLE faz iletme kapasitörü kullanmayın. Faz iletme kapasitörü performansı düşürür ve kazalara yol açabilir.



UYARI

Güç besleme kabloları için HER ZAMAN çok damarlı kablo kullanın.



UYARI

Aşırı gerilim kategorisi III altında tam ayırma sağlayan, temas noktası boşlukları arasında en az 3 mm olan tüm kutuplardan bağlantı kesen tipte bir kesici kullanın.



UYARI

Besleme kablosu zarar görürse tehlikeye meydan vermemek için imalatçı, onun servis temsilcisi veya benzer kalifiye bir personel tarafından DEĞİŞTİRİLMELİDİR.



UYARI

Güç beslemesini iç üniteye BAĞLAMAYIN. Aksi takdirde, elektrik çarpar veya yangın çıkabilir.



UYARI

- Yerel olarak satın alınan elektrik parçalarını ürünün içerisinde KULLANMAYIN.
- Drenaj pompası vb. için güç beslemesini terminal bloğundan dallanma YAPMAYIN. Aksi takdirde, elektrik çarpar veya yangın çıkabilir.



UYARI

Bu borular çok sıcak olacağından ara bağlantı kablolarını ısı yalıtımsız bakır borulardan uzak tutun.



TEHLİKE: ELEKTRİK ÇARPMASI SONUCU ÖLÜM RİSKİ

Tüm elektrikli parçalar (termistörler dahil) güç kaynağı tarafından beslenir. Bunlara çıplak elle DOKUNMAYIN.



TEHLİKE: ELEKTRİK ÇARPMASI SONUCU ÖLÜM RİSKİ

Servis işlemine başlamadan önce, güç beslemesini 10 dakikadan daha uzun bir süre kesin ve ana devre kapasitörlerinin veya elektrikli bileşenlerin terminalleri arasındaki gerilimi ölçün. Elektrikli bileşenlere dokunulabilmesi için, gerilimin MUTLAKA 50 V DC değerinin altında olması gerekir. Terminallerin konumları için kablo şemasına bakın.

Dış ünitenin montajının tamamlanması (bkz. "10 Dış ünitenin montajının tamamlanması" [► 54])**TEHLİKE: ELEKTRİK ÇARPMASI SONUCU ÖLÜM RİSKİ**

- Sistemin düzgün topraklandığından emin olun.
- Bakım yapmadan önce güç kaynağını KAPATIN.
- Güç kaynağını açmadan önce anahtar kutusu kapağını takın.

Konfigürasyon (bkz. "11 Yapılandırma" [► 55])**İKAZ**

Elektrik kutusu kapağını geri takarken, fan motoru bağlantı kablosunu ezmemeye dikkat edin.

Sorun giderme (bkz. "15 Sorun giderme" [► 65])**UYARI**

- Ünitenin anahtar kutusunda bir inceleme yaparken MUTLAKA ünitenin ana şebekeyle bağlantısının kesildiğinden emin olun. İlgili devre kesiciyi kapatın.
- Bir emniyet cihazı faaliyete geçtiğinde, onu eski durumuna getirmeden önce üniteyi durdurun ve emniyet cihazının neden harekete geçtiğini anlayın. KESİNLİKLE emniyet cihazlarının yönünü saptırmayın veya fabrika ayarı dışındaki bir değere değiştirmeyin. Sorunun nedenini bulamıyorsanız, satıcınızı arayın.

**UYARI**

Termal kesicinin yanlışlıkla sıfırlanmasından ötürü doğabilecek bir tehlikeden kaçınmak için, bu cihaza enerji zamanlayıcı gibi harici bir anahtarlama aygıtından temin EDİLMEMELİ ya da program tarafından düzenli olarak AÇILIP KAPATILAN bir devreye bağlanmamalıdır.

**TEHLİKE: ELEKTRİK ÇARPMASI SONUCU ÖLÜM RİSKİ**

- Ünite ÇALIŞMAZKEN, güç tasarrufu yapmak için PCB üzerindeki LED'ler KAPALIDIR.
- LED'ler KAPALI olduğunda bile, terminal bloğu ve PCB enerjili olabilir.

4 Kutu hakkında

Aşağıdakileri akılda tutun:

- Teslim sırasında, üniteye hasar ve eksiklik olup olmadığı kontrol EDİLMELİDİR. Tespit edilen hasarlar veya eksik parçalar derhal taşımacının hasar servis yetkilisine rapor EDİLMELİDİR.
- Taşıma sırasındaki hasara mani olmak için üniteyi mümkün olduğunca nihai montaj konumuna getirene kadar ambalajından çıkarmayın.
- Üniteyi nihai kurulum konumuna getirirken izlemek istediğiniz yolu önceden hazırlayın.

4.1 Genel bilgi: Kutu hakkında

Bu bölümde dış ve iç ünitelerin içinde bulunduğu kutuların sahada teslim edilmesinden sonra yapılması gerekenler açıklanmıştır.

Aşağıdakileri akılda tutun:

- Teslim sırasında, üniteye hasar ve eksiklik olup olmadığı kontrol EDİLMELİDİR. Tespit edilen hasarlar veya eksik parçalar derhal taşımacının hasar servis yetkilisine rapor EDİLMELİDİR.
- Taşıma sırasındaki hasara mani olmak için üniteyi mümkün olduğunca nihai montaj konumuna getirene kadar ambalajından çıkarmayın.
- Üniteyi nihai kurulum konumuna getirirken izlemek istediğiniz yolu önceden hazırlayın.

4.2 Dış ünite

4.2.1 Dış üniteyi ambalajından çıkarmak için

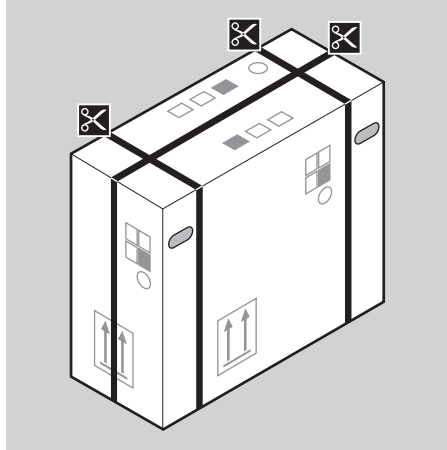

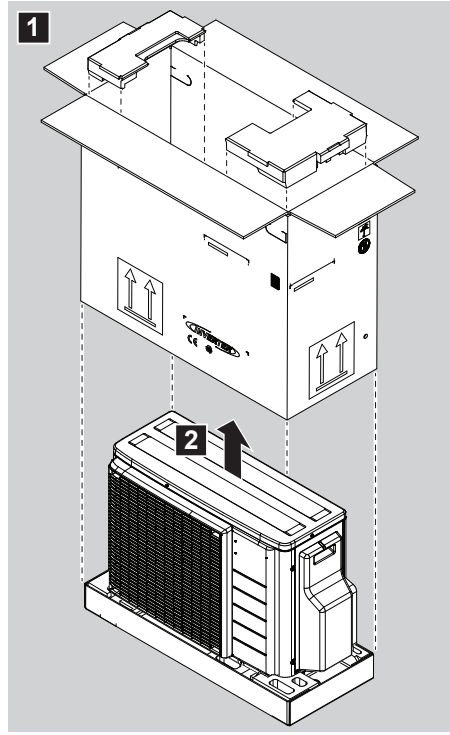

4.2.2 Aksesuarları dış üniteden sökmek için

1 Dış üniteyi kaldırın.

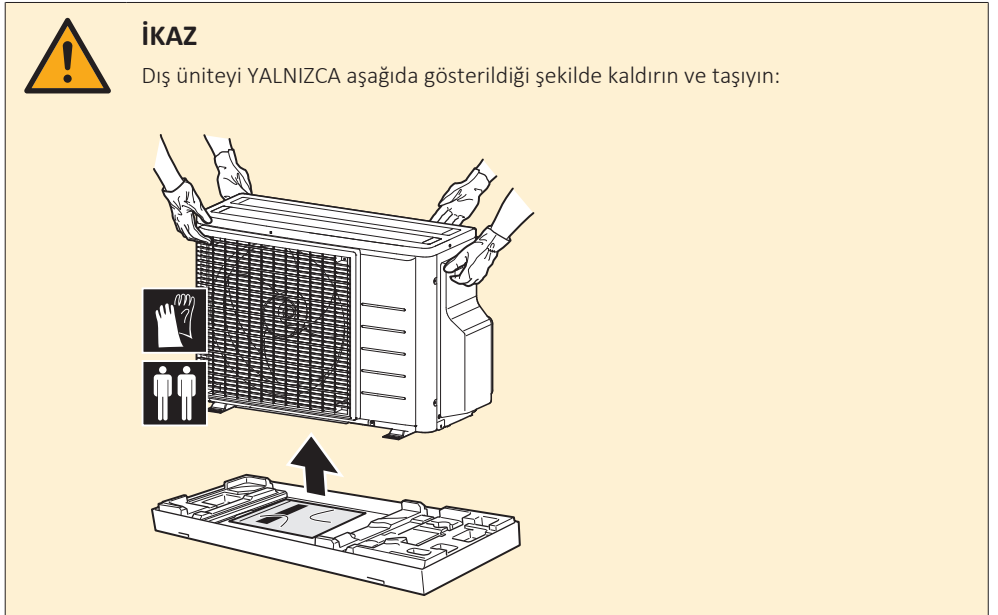

2 Aksesuarları ambalajın altından çıkartın.

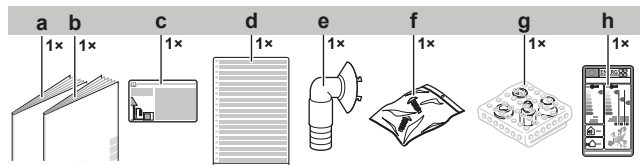

- a Dış ünite montaj kılavuzu
- b Genel güvenlik önlemleri
- c Florlu sera gazları etiketi
- d Farklı dillerde yazılmış florlu sera gazları etiketi
- e Drenaj soketi
- f Vida poşeti (kablo tutucuyu sabitlemek için)

- g** Redüksiyon grubu
- h** Enerji etiketi

5 Ünite hakkında



BİLGİ

Yalnızca 1 iç ünitenin bağlanması mümkün DEĞİLDİR. En az 2 iç ünite bağlayın.



BİLGİ

Ünitenin ve/veya kurulumun koşullarına bağlı olarak, soğutucu şarjı yapabilmek için önce elektrik kablolarının bağlanması gerekebilir.



UYARI: HAFİF YANICI MADDE

Bu ünitenin içindeki soğutucu orta derecede tutuşkandır.



BİLGİ

İşletim sınırları için bölgesel Daikin web sitesindeki (genel olarak erişilebilir) dış ünitenin en son teknik verilerine bakın.

5.1 Genel bakış: Ünite hakkında

Bu bölüm şunlar hakkında bilgi içerir:

- Dış ünitenin tanımlanması

5.2 Kimlik

5.2.1 Tanım etiketi: Dış ünite

Konum

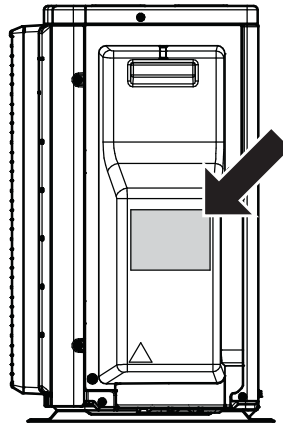

6 Ünite montajı



UYARI

Montaj bir montajcı tarafından yapılacak, malzeme seçimi ve montaj ilgili mevzuata uygun olacaktır. Avrupa'daki ilgili standart EN378 sayılı standarttır.

Bu bölümde

6.1	Montaj sahasının hazırlanması.....	24
6.1.1	Dış ünite montaj sahası gereksinimleri.....	25
6.1.2	Soğuk iklimler için dış üniteyle ilgili ilave montaj sahası gereksinimleri	27
6.2	Ünitenin açılması	28
6.2.1	Ünitenin açılması hakkında	28
6.2.2	Dış üniteyi açmak için.....	28
6.3	Dış ünitenin montajı	28
6.3.1	Dış üniteyi monte etme hakkında.....	28
6.3.2	Dış ünitenin monte edilmesi sırasında alınması gereken önlemler	29
6.3.3	Montaj yapısını sağlamak için	29
6.3.4	Dış üniteyi monte etmek için	30
6.3.5	Tahliyeyi sağlamak için.....	30
6.3.6	Dış ünitenin düşmesini önlemek için	31

6.1 Montaj sahasının hazırlanması



UYARI

Cihaz sürekli ateşleme kaynaklarının (örnek: açık alevler, çalışan bir gazlı gereç veya çalışan bir elektrikli ısıtıcı) bulunmadığı bir odada saklanacaktır.

Ünitenin rahatça içeri ve dışarı taşınmasına izin veren bir boşluğa sahip montaj konumu seçin.

Üniteyi sıklıkla çalışma alanı olarak kullanılan yerlere monte ETMEYİN. Çok toz çıkaran inşaat işleri (örn. taşlama işleri) yapılması halinde ünitenin üzeri ÖRTÜLMELİDİR.



İKAZ

- Montaj yerinin ünitenin ağırlığını taşıyabileceğini kontrol edin. Kötü montaj tehlikelidir. Aynı zamanda titreşime veya anormal işletim gürültüsüne neden olabilir.
- Yeterli servis alanı sağlayın.
- Titreşime neden olabileceği için üniteyi tavana veya duvara temas edecek şekilde KURMAYIN.

- Çalışma sesinin veya üniteden çıkan sıcak/soğuk havanın kimseyi rahatsız etmeyeceği bir yer seçin; konum geçerli mevzuata uygun seçilmelidir.
- Ünite etrafında servis ve hava sirkülasyonu için yeterli boşluk bırakın.
- Tutuşabilir gaz veya ürün kaçağı meydana gelebilecek alanlardan uzak durun.
- Paraziti önlemek için üniteleri, güç kablolarını ve iletişim kablolarını televizyon veya radyolardan en az 3 m uzağa yerleştirin. Radyo dalgalarına bağlı olarak, 3 m mesafe yeterli olmayabilir.

**DİKKAT**

İç ünitenin ve/veya dış ünitenin altına ıslanabilecek nesnelere YERLEŞTİRMEYİN. Aksi takdirde, üniteye veya soğutucu borularında yoğunlaşma, hava filtresindeki pislik veya drenaj tıkanması damlamaya neden olarak ünitenin altındaki nesnelere kirlenmesine veya hasar görmesine yol açabilir.

6.1.1 Dış ünite montaj alanı gereksinimleri

**BİLGİ**

Aşağıdaki gereksinimleri de okuyun:

- "2 Genel güvenlik önlemleri" [▶ 6].
- "7.1.3 Soğutucu boru uzunluğu ve yükseklik farkı" [▶ 33].

Aşağıdaki aralık bırakma kurallarına dikkat edin:

- 1 tarafa bakan duvar:

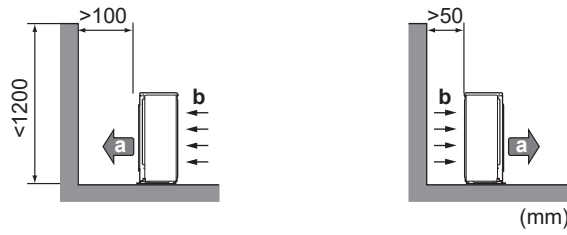

- 2 tarafa bakan duvar:

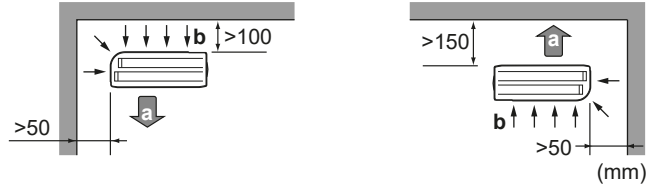

- 3 tarafa bakan duvar:

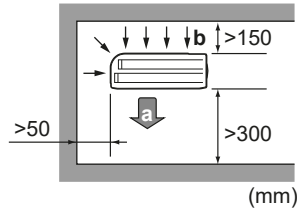

- a Hava çıkışı
- b Hava girişi

Tavan yüzeyinin altında 300 mm çalışma alanı, boru ve elektrik servisi için de 250 mm mesafe bırakın.

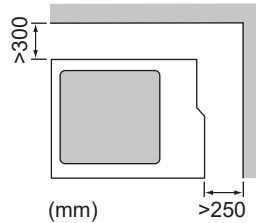
**DİKKAT**

- Üniteleri KESİNLİKLE birbiri üzerine yerleştirmeyin.
- Üniteyi KESİNLİKLE tavana asmayın.

Dış ünitenin hava çıkışına doğru esen kuvvetli rüzgarlar (≥ 18 km/sa) kısa devreye (deşarj havasının emilmesine) neden olur. Bu da şunlara yol açabilir:

- çalışma kapasitesinin düşmesi;
- ısıtma modunda sık sık buzlanmanın artması;
- alçak basınç düşüşü veya yüksek basınç artışı nedeniyle çalışmanın kesilmesi;
- fan arızası (fana sürekli olarak kuvvetli bir rüzgar eserse, çok hızlı bir şekilde dönmeye başlayabilir ve bozulabilir).

Hava çıkışı rüzgara maruz kalıyorsa, bir oluklu plaka monte edilmesi önerilir.

Dış ünitenin hava girişi duvara bakacak şekilde monte edilmesi önerilir, **KESİNLİKLE** doğrudan rüzgara maruz kalmamalıdır.

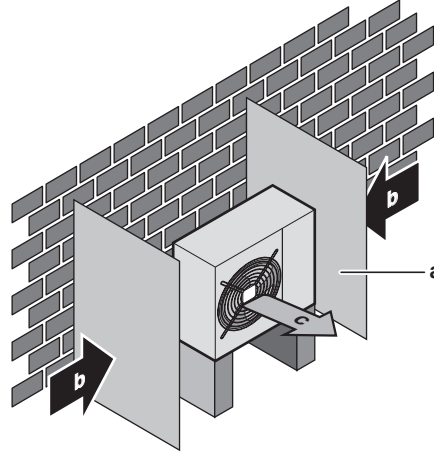

- a Deflektör plakası
- b Hakim rüzgar yönü
- c Hava çıkışı

Üniteyi aşağıda belirtilen yerlerde monte **ETMEYİN**:

- Sese duyarlı alanlar (ör. yatak odası yakını), böylece çalışma sesi rahatsızlık yaratmayacaktır.

Not: Ses gerçek montaj şartları altında ölçülürse, ölçülen değer çevresel gürültü ve ses yansımalarından dolayı veri kitabındaki Ses spektrumu bölümünde belirtilen ses basıncı seviyesinden daha yüksek olacaktır.



BİLGİ

Ses basıncı seviyesi 70 dBA'dan azdır.

- Atmosferde mineral yağ buğusu, spreyi veya buharının bulunabileceği yerler. Plastik parçalar bozulabilir ve düşebilir veya su sızıntısına neden olabilir.

Ünitenin kullanım ömrünü kısaltacağından, ünitenin şu alanlara monte edilmesi **ÖNERİLMEZ**:

- Gerilim dalgalanmalarının yüksek olduğu yerler
- Araçlarda veya gemilerde
- Asitli veya alkalik buhar bulunan yerler

Deniz kenarında montaj. Dış ünitenin doğrudan deniz rüzgarlarına maruz **KALMADIĞINDAN** emin olun. Bunun nedeni ünitenin ömrünü kısaltabilecek havadaki yüksek tuz düzeylerinden kaynaklı korozyonun önlenmesi içindir.

Dış üniteyi doğrudan gelen deniz rüzgarlarından korunacak şekilde monte edin.

Örnek: Binanın arkasına.

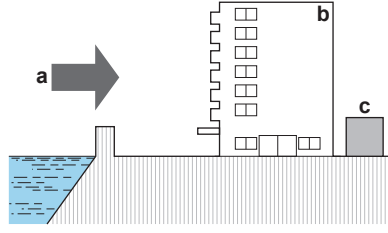

- a Deniz rüzgarı
- b Bina
- c Dış ünite

Dış ünite doğrudan gelen deniz rüzgarlarına maruz kalıyorsa, bir rüzgar kırıcı montajı yapılmalıdır.

- Rüzgar kırıcı yüksekliği $\geq 1,5 \times$ dış ünite yüksekliği
- Rüzgar kırıcıyı monte ederken servis alanı gereksinimlerine dikkat edin.

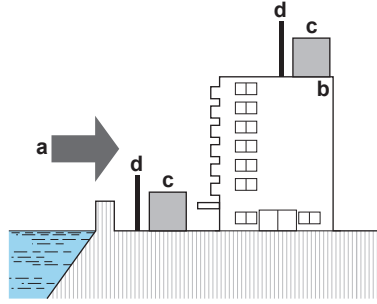

- a Deniz rüzgarı
- b Bina
- c Dış ünite
- d Rüzgar kırıcı

Dış ünite sadece dış kurulum için ve aşağıdaki aralıklardaki ortam sıcaklıkları için tasarlanmıştır (bağlanan iç ünitenin kullanım kılavuzunda aksi belirtilmediği takdirde):

Soğutma modu	Isıtma modu
-10~46°C DB	-15~24°C DB

6.1.2 Soğuk iklimler için dış üniteyle ilgili ilave montaj sahası gereksinimleri

Dış üniteyi doğrudan kar yağışına karşı koruyun ve dış ünitenin KESİNLİKLE karla kaplanmasına izin vermeyin.

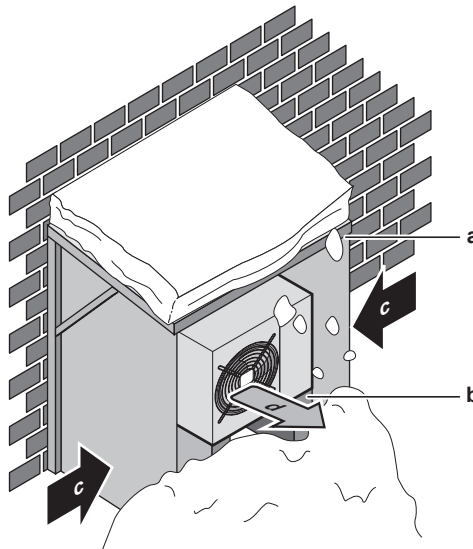

- a Kar kapağı veya brandası

- b** Kaide
- c** Hakim rüzgar yönü
- d** Hava çıkışı

Ünitenin altında en az 150 mm boş alan bırakılması önerilir (çok kar yağışı alan bölgelerde 300 mm). Ayrıca ünitenin beklenen maksimum kar seviyesinin en az 100 mm üzerine yerleştirildiğinden emin olun. Gerekirse, bir kaide inşa edin. Daha fazla ayrıntı için bkz. "6.3 Dış ünitenin montajı" [▶ 28].

Yoğun kar yağışı alan bölgelerde, montaj alanının ünitenin kar yağışından etkilenmeyeceği şekilde seçilmesi çok önemlidir. Karın yere paralel düşmesi olasıysa, ısı eşanjör serpantininin kardan etkilenmeyeceğinden emin olun. Gerekirse, bir kar kapağı veya brandası veya bir kaide monte edin.

6.2 Ünitenin açılması

6.2.1 Ünitenin açılması hakkında

Bazı zamanlarda üniteyi açmanız gerekir. **Örnek:**

- Soğutucu boru bağlantısı yapılırken
- Elektrik kablolarını bağlarken
- Ünite bakım veya servis çalışmaları gerçekleştirirken



TEHLİKE: ELEKTRİK ÇARPMASI SONUCU ÖLÜM RİSKİ

Servis kapağı açık konumdayken, KESİNLİKLE ünitenin başından ayrılmayın.

6.2.2 Dış üniteyi açmak için



TEHLİKE: ELEKTRİK ÇARPMASI SONUCU ÖLÜM RİSKİ



TEHLİKE: YANMA/HAŞLANMA RİSKİ

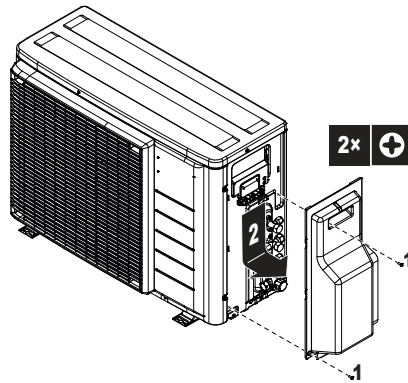

6.3 Dış ünitenin montajı

6.3.1 Dış üniteyi monte etme hakkında

Zamanı

Soğutucu akışkan borularının bağlanabilmesi için iç ve dış ünite monte edilmelidir.

Tipik iş akışı

Dış ünitenin monte edilmesi tipik olarak şu adımlardan meydana gelir:

- 1 Montaj yapısının sağlanması.
- 2 Dış ünitenin monte edilmesi.
- 3 Tahliyenin sağlanması.
- 4 Kar kapağı ve bölme levhası takarak ünitenin kardan ve rüzgardan korunması.
Bkz. "6.1 Montaj sahasının hazırlanması" [▶ 24].

6.3.2 Dış ünitenin monte edilmesi sırasında alınması gereken önlemler

**BİLGİ**

Ayrıca, aşağıdaki bölümlerde açıklanan önlemleri ve gereksinimleri okuyun:

- "2 Genel güvenlik önlemleri" [▶ 6]
- "6.1 Montaj sahasının hazırlanması" [▶ 24]

6.3.3 Montaj yapısını sağlamak için

Montajın yapılacağı zeminin mukavemetini ve düzlüğünü kontrol edin, aksi takdirde ünite, çalışma titreşimlerine veya yüksek çalışma seslerine neden olabilir.

Titreşimin binaya iletme ihtimali olan durumlarda titreşim önleyici bir lastik kullanın (sahadan temin edilir).

Ünite, uygun drenaj sağladığı sürece doğrudan beton bir balkona veya sağlam bir yere monte edilebilir.

Üniteyi temel çizimine uygun olarak temel civatalarıyla sağlam şekilde sabitleyin.

4 takım M8 veya M10 ankraj civatası, somunları ve pullarını hazırlayın (sahadan temin edilir).

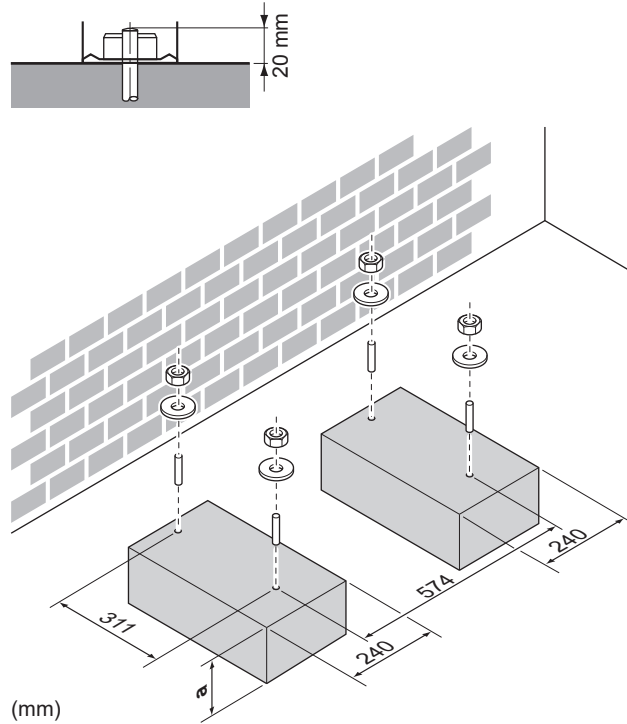

a Beklenen kar seviyesinden 100 mm yukarıda

6.3.4 Dış üniteyi monte etmek için

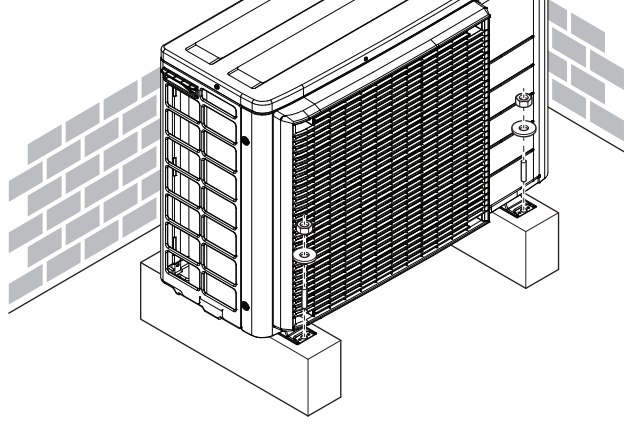

6.3.5 Tahliyeyi sağlamak için

- Yoğuşma suyunun doğru şekilde tahliye edilebildiğinden emin olun.
- Üniteyi buz oluşumunun engellenmesi için uygun bir drenaj sağlanabilecek bir temele yerleştirin.
- Ünite etrafındaki atık suyu tahliye etmek için temel etrafında bir su drenaj kanalı hazırlayın.
- Drenaj suyunun insanların yürüdüğü yerlere akmasına dikkat edin, aksi takdirde sıfırın altındaki dış ortam sıcaklıklarında bu yerler KAYGANLAŞABİLİR.
- Üniteyi bir kasa üzerine monte ediyorsanız, ünitenin içine su girmesini ve drenaj suyunun damlasını önlemek için ünitenin 150 mm altına bir su geçirmez plaka takın (aşağıdaki şekle bakın).



DİKKAT

Ünite soğuk bir iklimde monte ediliyorsa, boşaltılan yoğuşma suyunun DONMAMASI için yeterli önlemler alın.



DİKKAT

Dış ünitenin drenaj delikleri montaj kasesi veya zemin yüzeyi ile kapanmışsa, dış ünitenin ayaklarının altına ≤ 30 mm ilave ayak altlıkları yerleştirin.



BİLGİ

Mevcut seçenekler hakkında bilgi için, satıcınıza danışın.

- 1 Drenaj için bir drenaj tapası kullanın.
- 2 $\varnothing 16$ mm hortum (sahadan temin edilir) kullanın.

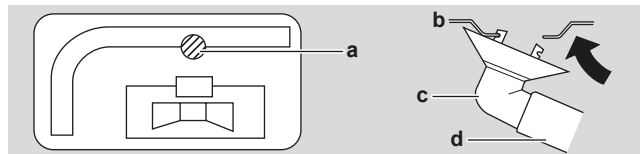

- a Drenaj portu
b Alt gövde

- c Drenaj tapası
- d Hortum (sahadan temin edilir)

6.3.6 Dış ünitenin düşmesini önlemek için

Ünite güçlü rüzgar tarafından devrilebilecek bir yere monte edilmişse, şu önlemleri alın:

- 1 Aşağıdaki şekilde gösterildiği gibi 2 adet kablo (sahada temin edilir) hazırlayın.
- 2 2 kabloyu dış ünite üzerinden geçirin.
- 3 Kabloların boyaya zarar vermesini önlemek için, kablolar ile dış ünite arasında kauçuk bantlar (sahada temin edilir) yerleştirin.
- 4 Kabloların uçlarını takın.
- 5 Kabloları sıkın.

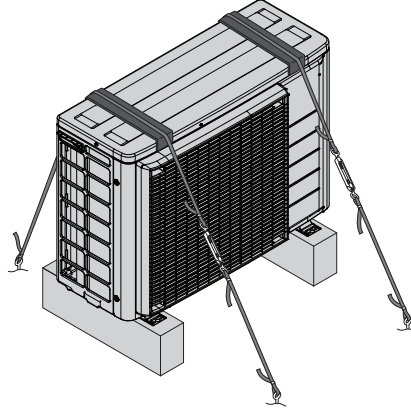

7 Boru tesisatı

Bu bölümde

7.1	Soğutucu borularının hazırlanması.....	32
7.1.1	Soğutucu akışkan borusu gereksinimleri.....	32
7.1.2	Soğutucu borularının yalıtımı.....	33
7.1.3	Soğutucu boru uzunluğu ve yükseklik farkı.....	33
7.2	Soğutucu borularının bağlanması.....	34
7.2.1	Soğutucu borularının bağlanması hakkında.....	34
7.2.2	Soğutucu borularının bağlantısı yapılırken dikkat edilecekler.....	34
7.2.3	Soğutucu borularının bağlantısı yapılırken dikkat edilecekler.....	35
7.2.4	Boru bükme esasları.....	36
7.2.5	Boru ucuna havşa açmak için.....	36
7.2.6	Redüktörler kullanarak iç ve dış üniteler arasındaki bağlantılar.....	37
7.2.7	Stop vanası ve servis ağzı kullanımı.....	38
7.2.8	Soğutucu borularını dış üniteye bağlamak için.....	40
7.3	Soğutucu akışkan borularının kontrolü.....	40
7.3.1	Soğutucu akışkan borularının kontrolü hakkında.....	40
7.3.2	Soğutucu borularının kontrolü sırasında dikkat edilecekler.....	41
7.3.3	Kaçak kontrolü için.....	41
7.3.4	Vakumlu kurutma gerçekleştirme için.....	42

7.1 Soğutucu borularının hazırlanması

7.1.1 Soğutucu akışkan borusu gereksinimleri



BİLGİ

Ayrıca, "2 Genel güvenlik önlemleri" [▶ 6] bölümünde açıklanan önlemleri ve gereksinimleri okuyun.



DİKKAT

Borular ve diğer basınç içerikli parçalar soğutucu için uygun olacaktır. Soğutucu boruları için fosforik asitle oksijeni giderilmiş dikişsiz bakır kullanın.

Boru malzemesi

Fosforik asitle oksijeni giderilmiş dikişsiz bakır

▪ Boru çapı:

Sınıf 40	
Sıvı boruları	2× Ø6,4 mm (1/4")
Gaz boruları	2× Ø9,5 mm (3/8")
Sınıf 50	
Sıvı boruları	2× Ø6,4 mm (1/4")
Gaz boruları	1× Ø9,5 mm (3/8") 1× Ø12,7 mm (1/2")

Boru sertlik derecesi ve et kalınlığı

Dış çap (Ø)	Sertlik derecesi	Kalınlık (t) ^(a)	
6,4 mm (1/4")	Tavlanmış (O)	≥0,8 mm	
9,5 mm (3/8")			
12,7 mm (1/2")			

^(a) İlgili mevzuata ve ünitenin maksimum çalışma basıncına (bkz. ünitenin isim plakası üzerindeki "PS High") bağlı olarak daha büyük boru kalınlığı gerekebilir.



BİLGİ

İç üniteye göre redüktör kullanımı gerekebilir. Daha fazla bilgi için bkz. "7.2.6 Redüktörler kullanarak iç ve dış üniteler arasındaki bağlantılar" [▶ 37].

7.1.2 Soğutucu borularının yalıtımı

- Yalıtım malzemesi olarak aşağıdaki değerlere sahip polietilen köpük kullanın:
 - ısı aktarma oranı 0,041 ila 0,052 W/mK (0,035 ila 0,045 kcal/mh°C)
 - ısı direnci en az 120°C
- Yalıtım kalınlığı:

Boru dış çapı (\varnothing_p)	Yalıtım iç çapı (\varnothing_i)	Yalıtım kalınlığı (t)
6,4 mm (1/4")	8~10 mm	≥10 mm
9,5 mm (3/8")	10~14 mm	≥13 mm
12,7 mm (1/2")	14~16 mm	≥13 mm

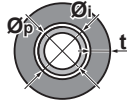

Sıcaklık 30°C'den ve bağıl nem%80'den yüksekse, bu durumda yalıtım yüzeyinde yoğuşmanın önüne geçilmesi için yalıtım malzemelerinin kalınlığı en az 20 mm olmalıdır.

Gaz ve sıvı soğutucu boruları için ayrı termal yalıtımlı borular seçin.

7.1.3 Soğutucu boru uzunluğu ve yükseklik farkı

Soğutucu boruları ne kadar kısa olursa sistemin verimi de o kadar iyi olur.

Boru uzunluk ve yükseklik farkları aşağıdaki gereksinimlere uygun olmalıdır.

Her oda için izin verilen en kısa uzunluk 3 m.

Her iç üniteye giden soğutucu boru uzunluğu	≤20 m
Soğutucu borularının toplam uzunluğu	≤30 m

	Yükseklik farkı dış-iç	Yükseklik farkı iç-iç
Dış ünite iç üniteden daha yukarıda kurulmuş	≤15 m	≤7,5 m
Dış ünite en az 1 iç üniteden daha düşük kurulmuş	≤7,5 m	≤15 m

7.2 Soğutucu borularının bağlanması



İKAZ

- Sevkiyat sırasında R32 soğutucu şarjı olan ünitelerde sahada sert lehim veya kaynak yapılmaz.
- Soğutma sisteminin montajı sırasında, en az bir kısmı şarj edilmiş parçaların birleştirilmesi, aşağıdaki şartlar göz önüne alınarak gerçekleştirilecektir: Meskun mahallerde, iç üniteyi boru tesisatına doğrudan bağlayan, sahada yapılmış bağlantılar dışında, R32 soğutucu akışkan için daimi olmayan bağlantılara izin verilmez. Boru sistemini iç ünitelere doğrudan bağlayan sahada yapılan bağlantılar kalıcı olmayan tipte olacaktır.



İKAZ

İç üniteyi bağlamadan sadece borulama işlemi yapıldığında, gömülü baranşman borusunu ve dış üniteyi BAĞLAMAYIN (daha sonra başka bir iç ünite ilave etmek için).

7.2.1 Soğutucu borularının bağlanması hakkında

Soğutucu borularının bağlantısı yapılmadan önce

Dış ve iç ünitenin monte edildiğinden emin olun.

Tipik iş akışı

Soğutucu borularının bağlanması şunları kapsar:

- Soğutucu borularının iç üniteye bağlanması
- Soğutucu borularının dış üniteye bağlanması
- Soğutucu borularının yalıtımı
- Şu konulardaki ilkeleri unutmamak gerekir:
 - Boru kıvrımları
 - Boru uçlarına havşa açılması
 - Stop vanalarının kullanımı

7.2.2 Soğutucu borularının bağlantısı yapılırken dikkat edilecekler



BİLGİ

Aynı zamanda aşağıdaki bölümlerde bulunan önlem ve gereksinimleri de okuyun:

- "2 Genel güvenlik önlemleri" [▶ 6]
- "7.1 Soğutucu borularının hazırlanması" [▶ 32]



TEHLİKE: YANMA/HAŞLANMA RİSKİ



DİKKAT

- Havşalı parçada maden yağı KULLANMAYIN.
- Önceki tesisatlardan çıkan boruları KULLANMAYIN.
- Kullanım ömrünün garanti edilmesi bakımından bu R32 ünitesine KESİNLİKLE kurutucu takmayın. Kurutucu maddeler çözünerek sisteme zarar verebilir.

**DİKKAT**

- Ana üniteye sabitlenen konik somunu kullanın.
- Gaz kaçağını önlemek için, yalnızca havşanın iç yüzeyine soğutucu yağı uygulayın. R32 için soğutucu yağı kullanın (**Örnek:** FW68DA, SUNISO Yağ).
- Bağlantıları tekrar KULLANMAYIN.

**DİKKAT**

Soğutucu akışkan borularıyla ilgili olarak şu hususları dikkate alın:

- Soğutucu döngüsüne belirtilen soğutucu akışkan dışında başka hiçbir şeyin (örn. hava) karışmamasını sağlayın.
- Soğutucu ilave ederken, yalnız R32 kullanın.
- Basınca dayanıklı olması ve yabancı maddelerin (örn. mineral yağlar ve nem) sisteme karışmasının önlenmesi için yalnızca R32 kurulumları için özel olarak tasarlanmış montaj aletleri (örn. manifold gösterge seti) kullanın.
- Boruları, konik parçaları KESİNLİKLE mekanik gerilime maruz kalmayacak şekilde monte edin.
- Boruları sahada gözetimsiz BIRAKMAYIN. Montaj işinin 1 gün içinde YAPILMAMASI durumunda, boru tesisatını pislik, sıvı veya toz girişi önlenecek şekilde aşağıdaki tabloda açıklandığı gibi koruyun.
- Bakır boruları duvarlardan geçirirken dikkatli olun (aşağıdaki şekle bakın).

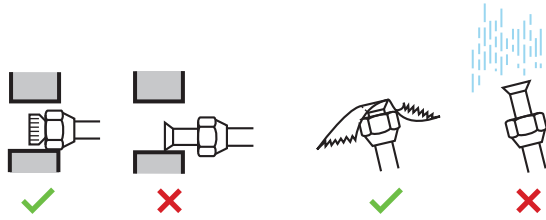

Ünite	Montaj dönemi	Koruma yöntemi
Dış ünite	>1 ay	Boruyu ezin
	<1 ay	Boruyu ezin veya bantlayın
İç ünite	Döneme bağlı olmaksızın	

**DİKKAT**

Soğutucu akışkan borularını kontrol etmeden KESİNLİKLE soğutucu akışkan kesme vanasını açmayın. İlave soğutucu akışkan doldurmanız gerekiyorsa, soğutucu akışkan kesme vanasını doldurma işleminden sonra açmanız önerilir.

**UYARI**

Kompresörü çalıştırmadan önce soğutucu akışkan borularını sağlam şekilde bağlayın. Soğutucu akışkan boruları bağlı DEĞİL ise ve kompresör çalışırken durdurma vanası açıksa, hava emilir. Bu da soğutucu akışkan devresinde anormal basınca ve dolayısıyla ekipman hasarlarına ve hatta yaralanmalara yol açar.

**DİKKAT**

Stop vanası tam olarak kapalı olsa bile, soğutucu yavaşça dışarı sızabilir. Uzun süre havşa somunu sökülmüş olarak BIRAKMAYIN.

7.2.3 Soğutucu borularının bağlantısı yapılırken dikkat edilecekler

Boruları bağlarken şu hususları dikkate alın:

- Havşa somunu takarken, havşanın iç yüzeyini eter veya ester yağıyla kaplayın. Sağlam şekilde sıkmadan önce, elinizle 3 veya 4 tam tur sıkın.

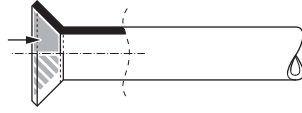

- Havşa somununu gevşetirken DAİMA 2 anahtarı birlikte kullanın.
- Boru bağlantılarını yaparken havşa somununu sıkmak için DAİMA somun anahtarı ile tork anahtarını birlikte kullanın. Böylece, somunun çatlaması ve kaçaklar önlenmiş olur.

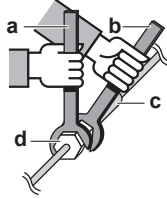

- a Tork anahtarı
- b Somun anahtarı
- c Boru birleşimi
- d Havşa somunu

Boru ebadı (mm)	Sıkma torku (N•m)	Havşa ölçüleri (A) (mm)	Havşa biçimi (mm)
Ø6,4	15~17	8,7~9,1	
Ø9,5	33~39	12,8~13,2	
Ø12,7	50~60	16,2~16,6	

7.2.4 Boru bükme esasları

Bükme için bir boru bükme aleti kullanın. Tüm boru dirsekleri mümkün olduğunca yumuşak geçişli olmalıdır (dirsek yarıçapı 30~40 mm veya daha yüksek olmalıdır).

7.2.5 Boru ucuna havşa açmak için



İKAZ

- Konik kesimin doğru yapılamaması soğutucu gazı kaçağına neden olabilir.
- Konik boruları KESİNLİKLE tekrar kullanmayın. Soğutucu gaz kaçaklarını önlemek için yeni havşalar kullanın.
- Üniteyle birlikte verilen havşa başlı somunları kullanın. Farklı havşa somunlarının kullanılması, soğutucu gaz kaçaklarına neden olabilir.

- Boru ucunu bir boru kesiciyle kesin.
- Çapakların boruya GİRMEMESİ için, kesilen yüzey aşağı bakarken çapaklarını temizleyin.

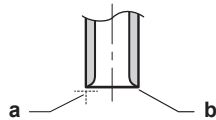

- a Tam dik açıda kesin.
- b Çapakları temizleyin.

- Stop vanasından havşa somununu sökün ve boru üzerine yerleştirin.
- Boruyu konik kesin. Tam olarak aşağıdaki şekilde gösterildiği konuma ayarlayın.

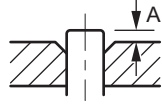

	R32 için havşa takımı (kavramalı tip)	Geleneksel havşa takımı	
		Kavrama tipi (Ridgid tipi)	Kelebek somun tipi (Imperial tipi)
A	0~0,5 mm	1,0~1,5 mm	1,5~2,0 mm

5 Havşanın doğru şekilde açıldığını kontrol edin.

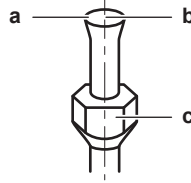

- a Havşanın iç yüzeyi pürüzsüz OLMALIDIR.
- b Boru ucuna eşit olarak tam daire şeklinde havşa AÇILMALIDIR.
- c Havşa somununun takıldığından emin olun.

7.2.6 Redüktörler kullanarak iç ve dış üniteler arasındaki bağlantılar

Bu dış üniteye bağlanabilecek toplam iç ünite kapasite sınırı:

Dış ünite	Toplam iç ünite kapasite sınırı
2MXM40, 2AMXM40, 2AMXF40, 2MXF40	≤6,0 kW
2MXM50, 2AMXM50, 2AMXF50, 2MXF50	≤8,5 kW

Bağlantı Noktası	Sınıf	Redüktör
2MXM40, 2AMXM40		
A	15, 20, 25, 35	—
B	15, 20, 25, 35	—
2AMXF40		
A	25, 35	—
B	25, 35	—
2MXF40		
A	20, 25, 35	—
B	20, 25, 35	—
2MXM50, 2AMXM50		
A	15, 20, 25, 35, 42 ^(a)	—
B	15, 20, 25, 35	1+2
	42, 50	—
2AMXF50		
A	25, 35, 42	—
B	25, 35, 42	1+2
2MXF50		

Bağlantı Noktası	Sınıf	Redüktör
A	20, 25, 35, 42	—
B	20, 25, 35, 42	1+2

^(a) Opsiyonel aksesuar kullanın.

Redüktör tipi	Bağlantı
1	Ø12,7 mm → Ø9,5 mm
2	Ø12,7 mm → Ø9,5 mm

Bağlantı örneği:

- Ø9,5 mm borunun Ø12,7 mm gaz borusu bağlantı portuna bağlanması

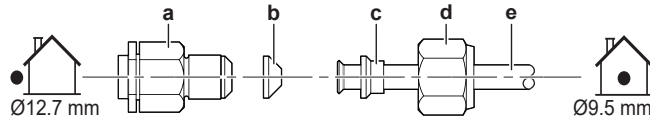

- a Dış ünite bağlantı portu
- b Redüktör tip 1
- c Redüktör tip 2
- d Ø12,7 mm için havşa somunu
- e Üniteler arası borular

Dış ünitenin dış açılmış bağlantı portunu, havşalı somunun soğutma yağı ile temas ettiği yerde kaplayın.



DİKKAT

Havşalı somunu aşırı sıkarak bağlantı vida dişine zarar vermemek için uygun bir anahtar kullanın. Somunu aşırı SIKMAMAYA dikkat edin, yoksa küçük boru hasar görebilir (yaklaşık 2/3~1× normal tork).

7.2.7 Stop vanası ve servis ağız kullanımı

Stop vanası işlemi için

Şu hususları dikkate alın:

- Durdurma vanaları fabrikada kapanır.
- Aşağıdaki şekilde vanayı tutarken gereken durdurma vanası parçaları gösterilmektedir.

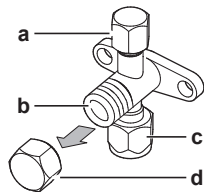

- a Servis portu ve servis portu kapağı
- b Vana mili
- c Saha boru bağlantısı
- d Mil kapağı

- Çalışma sırasında her iki durdurma vanasını da açık tutun.
- Vana miline KESİNLİKLE aşırı kuvvet uygulamayın. Aksi takdirde, vana gövdesini kırabilirsiniz.
- DAİMA durdurma vanasını bir somun anahtarıyla sabitlediğinizden emin olun, ardından konik somunu bir tork anahtarıyla gevşetin veya sıkın. Somun anahtarıyla mil kapağından TUTMAYIN, aksi takdirde soğutucu akışkan kaçağı meydana gelebilir.

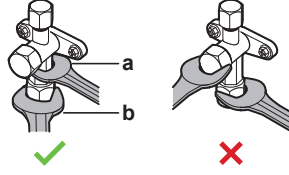

- a** Somun anahtarı
b Tork anahtarı

- Çalışma basıncının düşük olacağı (örn. dış ortam sıcaklığı düşükken soğutma işlemi uygulanması durumunda) bekleniyorsa, donmanın önlenmesi için gaz hattındaki durdurma vanasında bulunan havşa somunun sızdırmazlığını silikon sızdırmazlık malzemesi kullanarak sağlayın.

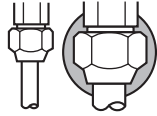

■ Silikon sızdırmazlık malzemesi (boşluk kalmadığından emin olun).

Durdurma vanasını açmak/kapatmak için

- 1 Stop vanasının kapağını çıkarın.
- 2 Vana miline bir altıgen anahtar takın (sıvı tarafı: 4 mm, gaz tarafı: 6 mm) ve vana milini çevirin:

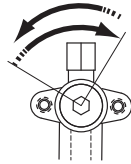

Açmak için saat yönünün tersine
Kapatmak için saat yönüne

- 3 Stop vanası daha fazla DÖNDÜRÜLEMEDİĞİ zaman, çevirmeyi bırakın.
- 4 Stop vanasının kapağını takın.

Sonuç: Vana artık açık/kapalı konumdadır.

Mil kapağını takmak için

- Gövde kapağı, okla gösterilen yerden yalıtılmıştır. Hasar vermemeye dikkat edin.

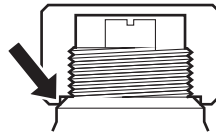

- Stop vanasına işlem yaptıktan sonra, gövde kapağını sıkın ve soğutucu kaçaklarını kontrol edin.

Gövde kapağı	Anahtar genişliği (mm)	Sıkma torku (N·m)
Sıvı tarafı	22	21~28

Gövde kapağı	Anahtar genişliği (mm)	Sıkma torku (N·m)
Gaz tarafı	22	21~28
	27	48~59

Servis kapağını takmak için

- Servis ağzı Schrader tipi bir supap olduğundan, HER ZAMAN supap baskı pimi bulunan bir şarj hortumu kullanın.
- Stop vanasına işlem yaptıktan sonra, servis ağzı kapağını sıkın ve soğutucu kaçaklarını kontrol edin.

Öge	Sıkma torku (N·m)
Servis ağzı kapağı	11~14

7.2.8 Soğutucu borularını dış üniteye bağlamak için

- **Boru uzunluğu.** Saha borularını mümkün olduğunca kısa tutun.
 - **Boruların korunması.** Saha borularını fiziksel hasara karşı koruyun.
- 1 İç üniteden gelen sıvı soğutucu akışkan bağlantı parçasını dış ünitenin sıvı kesme vanasına bağlayın.

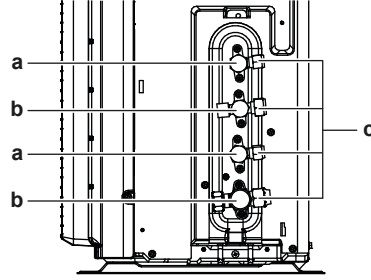

- a Sıvı stop vanası
- b Gaz stop vanası
- c Servis ağzı

- 2 İç üniteden gelen gaz soğutucu akışkan bağlantı parçasını dış ünitenin gaz stop vanasına bağlayın.



DİKKAT

İç ve dış ünite arasındaki soğutucu akışkan borularının bir kanal içerisine yerleştirilmesi veya soğutucu akışkan borularının köpükle sarılması önerilir.

7.3 Soğutucu akışkan borularının kontrolü

7.3.1 Soğutucu akışkan borularının kontrolü hakkında

Dış ünitenin **dahili** soğutucu borularının kaçak testi fabrikada yapılmıştır. Sadece dış ünitenin **harici** soğutucu borularını kontrol etmeniz gerekir.

Soğutucu borularının kontrolünü yapmadan önce

Dış ünite ve iç ünite arasındaki soğutucu borularının bağlandığından emin olun.

Tipik iş akışı

Soğutucu borularının kontrolü tipik olarak aşağıdaki aşamalardan oluşur:

- 1 Soğutucu borularında kaçakların kontrol edilmesi.
- 2 Soğutucu borularındaki nem, hava veya azotun tamamıyla alınması için vakumla kurutma yapılması.

Soğutucu borularında nem olma ihtimali varsa (örneğin, borulara suyun girme ihtimali), ilk önce nem tamamıyla alınana kadar aşağıdaki vakumla kurutma işlemini gerçekleştirin.

7.3.2 Soğutucu borularının kontrolü sırasında dikkat edilecekler



BİLGİ

Aynı zamanda aşağıdaki bölümlerde bulunan önlem ve gereksinimleri de okuyun:

- "2 Genel güvenlik önlemleri" [6]
- "7.1 Soğutucu borularının hazırlanması" [32]



DİKKAT

-100,7 kPa (-1,007 bar) (5 Torr mutlak) basınca boşaltma yapabilecek çek valfi bulunan 2 kademeli bir vakum pompası kullanın. Pompa çalışmazken pompa yağının sistemin içine ters olarak akmadığından emin olun.



DİKKAT

Bu vakum pompasını yalnızca R32 için kullanın. Aynı pompanın farklı soğutucu akışkanları için kullanılması pompaya veya üniteye zarar verebilir.



DİKKAT

- Vakum pompasını gaz durdurma vanasının servis portuna bağlayın.
- Kaçak testi veya vakumlu kurutma işlemi gerçekleştirirmeden önce gaz durdurma vanasının ve sıvı durdurma vanasının sağlam şekilde kapatıldığından emin olun.

7.3.3 Kaçak kontrolü için



DİKKAT

Ünitenin maksimum çalışma basıncını GEÇMEYİN (bkz. "PS High", ünite etiketi).



DİKKAT

HER ZAMAN teknik hırdavat satıcısı tarafından tavsiye edilen bir köpük testi çözeltisi kullanın.

ASLA sabunlu su KULLANMAYIN:

- Sabunlu su, havşa somunları veya stop vanası başlıkları gibi bileşenlerin çatlamasına neden olabilir.
- Sabunlu su, borular soğuduğunda donacak olan nemi emen tuz içerebilir.
- Sabunlu su, havşalı bağlantıların aşınmasına neden olabilecek amonyak içerir (pirinç havşa somunu ile bakır havşa arasında).

- 1 Sistemi, en az 200 kPa'lık (2 bar) bir gösterge basıncı elde edilinceye kadar nitrojen gazıyla doldurun. Küçük kaçakların tespit edilmesi için 3000 kPa'ya (30 bar) kadar veya daha yüksek (yerel mevzuata bağlı olarak) basınçlandırma önerilir.
- 2 Kabarcık testi çözeltisini tüm bağlantılara uygulayarak kaçak olup olmadığını kontrol edin.
- 3 Tüm azot gazını tahliye edin.

7.3.4 Vakumlu kurutma gerçekleştirme için

**TEHLİKE: PATLAMA RİSKİ**

Vakumla kurutma işlemleri tamamlanmadan önce stop vanalarını AÇMAYIN.

Vakum pompasını ve manifoldu şu şekilde bağlayın:

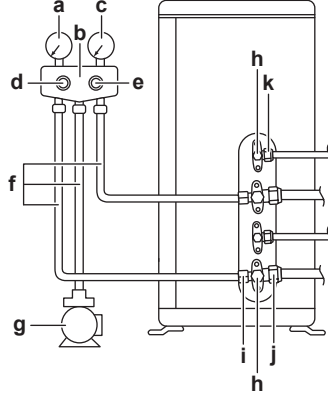

- a Alçak basınç manometresi
- b Manometre manifoldu
- c Yüksek basınç manometresi
- d Alçak basınç vanası (Lo)
- e Yüksek basınç vanası (Hi)
- f Şarj hortumları
- g Vakum pompası
- h Vana başlığı
- i Servis ağzı
- j Gaz stop vanası
- k Sıvı stop vanası

**DİKKAT**

Vakum pompasını gaz stop vanalarının **her iki** servis portuna bağlayın.

- 1 Basınç, hedef vakum olan $-100,7$ kPa ($-1,007$ bar) (5 Torr mutlak) değerine ulaşına kadar sistemi vakumlayın.
- 2 4-5 dakika boyunca olduğu gibi bırakın ve ardından basıncı kontrol edin:

Eğer basınç...	O zaman...
Değişmiyorsa	Sistemde nem yoktur. Bu prosedür tamamlanmıştır.
Artıyorsa	Sistemde nem vardır. Bir sonraki adıma geçin.

- 3 Sistemi en az iki saat hedef vakum olan $-100,7$ kPa ($-1,007$ bar) (5 Torr mutlak) değerine kadar vakumlayın.
- 4 Pompayı KAPALI konuma getirdikten sonra, basıncı en az bir saat boyunca kontrol edin.
- 5 Hedef vakum değerine ULAŞILMAZSA veya vakum bir saat boyunca KORUNAMAZSA, şu işlemleri uygulayın:
 - Kaçak olmadığını tekrar kontrol edin.
 - Vakumlu kurutma işlemini tekrarlayın.

**DİKKAT**

Boruları monte ettikten ve vakumlama işlemini tamamladıktan sonra gaz kesme vanasını açtığınızdan emin olun. Sistemin vana kapalıyken çalıştırılması durumunda kompresör arızalanabilir.

**BİLGİ**

Kesme vanası açıldıktan sonra, soğutucu akışkan borularındaki basıncın YÜKSELMEMESİ mümkündür. Bu durum örneğin dış ünite devresinde genişleme vanasının kapalı olmasından kaynaklanıyor olabilir, ancak ünitenin doğru çalışması için KESİNLİKLE sorun teşkil etmez.

8 Soğutucu akışkan doldurma

Bu bölümde

8.1	Soğutucu akışkan şarjı hakkında	44
8.2	Soğutucu hakkında	45
8.3	Soğutucu şarjı yapılırken dikkat edilecekler	46
8.4	İlave soğutucu miktarını belirlemek için.....	46
8.5	Tamamen yenileme miktarını belirlemek için.....	46
8.6	İlave soğutucu şarj etmek için	46
8.7	Florlu sera gazları etiketini yapıştırmak için	47

8.1 Soğutucu akışkan şarjı hakkında

Dış ünitenin soğutucu şarjı fabrikada yapılmıştır, ancak bazı hallerde aşağıdakilerin yapılması gerekebilir:

Ne	Zamanı
İlave soğutucunun şarj edilmesi	Toplam sıvı borusu uzunluğu belirtilenden fazla olduğunda (ileriye bakın).
Soğutucunun tamamen yeniden şarj edilmesi	Örnek: <ul style="list-style-type: none"> Sistemin yeri değiştirildiği zaman. Bir kaçak sonrasında.

İlave soğutucunun şarj edilmesi

İlave soğutucu şarj edilmeden önce, dış ünitenin **harici** soğutucu borularının kontrol edildiğinden (kaçak testi, vakumla kurutma) emin olun.



BİLGİ

Ünitenin ve/veya kurulumun koşullarına bağlı olarak, soğutucu şarjı yapabilmek için önce elektrik kablolarının bağlanması gerekebilir.

Tipik iş akışı – Soğutucu şarjı tipik olarak aşağıdaki aşamalardan oluşur:

- İlave şarj gerekip gerekmediğinin ve ne kadar şarj edileceğinin belirlenmesi.
- Gerektiğinde ilave soğutucunun şarj edilmesi.
- Florlu sera gazları etiketinin doldurulması ve dış ünitenin içine tutturulması.

Soğutucunun tamamen yeniden şarj edilmesi

Soğutucu tam olarak yeniden şarj etmeden önce, aşağıdakilerin yapıldığından emin olun:

- Sistemdeki tüm soğutucu geri alınır.
- Dış ünitenin **harici** soğutucu boruları kontrol edilmelidir (kaçak testi, vakumla kurutma).
- Dış ünitenin **dahili** soğutucu borularında kaçak testi yapılmalıdır.



DİKKAT

Tamamen yeniden şarj etmeden önce dış ünitenin **dahili** soğutucu akışkan borularında da vakumla kurutma işlemi gerçekleştirin.

Tipik iş akışı – Tam olarak soğutucu şarjı tipik olarak aşağıdaki aşamalardan oluşur:

- 1 Ne kadar soğutucu şarj edileceğinin belirlenmesi.
- 2 Soğutucu şarjı.
- 3 Florlu sera gazları etiketinin doldurulması ve dış ünitenin içine tutturulması.

8.2 Soğutucu hakkında

Bu ürün florlu sera gazları içerir. Gazları atmosfere deşarj ETMEYİN.

Soğutucu tipi: R32

Küresel ısınma potansiyel (GWP) değeri: 675

İlgili mevzuat uyarınca düzenli aralıklarla soğutucu kaçaklarının kontrol edilmesi gerekebilir. Daha fazla bilgi için montajcınızla temas kurun.



UYARI: HAFİF YANICI MADDE

Bu ünitenin içindeki soğutucu orta derecede tutuşkandır.



UYARI

- Ünitenin içindeki soğutucu orta derecede tutuşkandır, ancak normal olarak sızıntı YAPMAZ. Soğutucu odanın içinde kaçak yapar ve ocak, ısıtıcı ya da fırın ateşi ile temas ederse, yangın veya zararlı gaz oluşumuna yol açabilir.
- Tüm alevli ısıtma cihazlarını KAPATIN, odayı havalandırın ve üniteyi satın aldığınız satıcıyla temas kurun.
- Servis elemanı, soğutucunun kaçak yaptığı kısımdaki onarımı yaptığını teyit edinceye kadar üniteyi KULLANMAYIN.



UYARI

Cihaz sürekli ateşleme kaynaklarının (örnek: açık alevler, çalışan bir gazlı gereç veya çalışan bir elektrikli ısıtıcı) bulunmadığı bir odada saklanacaktır.



UYARI

- Soğutucu çevrimi parçalarını DELMEYİN ya da YAKMAYIN.
- Üretici tarafından önerilenler dışında temizlik malzemeleri veya buz çözme işlemini hızlandırma yöntemleri KULLANMAYIN.
- Sistemin içindeki soğutucunun kokusuz olduğuna dikkat edin.



UYARI

Kazaen sızan soğutucuya KESİNLİKLE doğrudan temas etmeyin. Bu, soğuk ısırtmasının yol açtığı ciddi yaralara sebep olabilir.



DİKKAT

Florlu sera gazları ile ilgili olarak yürürlükte olan mevzuat, ünitenin soğutucu akışkan şarjının hem ağırlık hem de CO₂ eşdeğeri olarak gösterilmesini gerektirmektedir.

CO₂ eşdeğerinin ton olarak hesaplanması için kullanılacak formül: Soğutucu akışkanın GWP değeri × toplam soğutucu akışkan şarjı [kg]/1000

Daha fazla bilgi için montörünüzle iletişime geçin.

8.3 Soğutucu şarj yapılırken dikkat edilecekler



BİLGİ

Aynı zamanda aşağıdaki bölümlerde bulunan önlem ve gereksinimleri de okuyun:

- "2 Genel güvenlik önlemleri" [▶ 6]
- "7.1 Soğutucu borularının hazırlanması" [▶ 32]

8.4 İlave soğutucu miktarını belirlemek için

Toplam sıvı borusu uzunluğu...	O zaman...
≤20 m	İlave soğutucu akışkan EKLEMEYİN.
>20 m	R=(sıvı borularının toplam uzunluğu (m)–20 m)×0,020 R=İlave şarj miktarı (kg) (0,1 kg biriminde yuvarlanır)



BİLGİ

Boru uzunluğu sıvı borularının tek yönlü uzunluğunu ifade eder.

8.5 Tamamen yenileme miktarını belirlemek için



BİLGİ

Tamamen yenilenmesi gerekiyorsa, toplam soğutucu akışkan şarjı: fabrika soğutucu akışkan şarjı (ünitenin bilgi etiketine bakın) + belirlenen ilave miktar.

8.6 İlave soğutucu şarj etmek için



UYARI

- Soğutucu olarak yalnızca R32 kullanın. Diğer maddeler patlamalara ve kazalara neden olabilir.
- R32 florlu sera gazları içerir. Küresel ısınma potansiyeli (GWP) değeri 675'tir. Bu gazların atmosfere salınımına KESİNLİKLE izin vermeyin.
- Soğutucu akışkan doldururken, DAİMA koruyucu eldiven ve koruyucu gözlük takın.



DİKKAT

Kompresörün bozulmasını önlemek için, belirlenmiş miktardan fazla soğutucu şarj ETMEYİN.

Önkoşul: Soğutucu şarjı yapmadan önce, soğutucu borularının bağlandığından ve kontrol edildiğinden (kaçak testi ve vakumla kurutma) emin olun.

- 1 Soğutucu akışkan tüpünü servis portuna bağlayın.
- 2 İlave soğutucu miktarını şarj edin.
- 3 Gaz stop vanasını açın.

8.7 Florlu sera gazları etiketini yapıştırmak için

1 Etiketleri aşağıdaki gibi doldurun:

The diagram shows a refrigerant label with the following fields and labels:

- a**: Contains fluorinated greenhouse gases (warning icon)
- b**: 1 = [] kg
- c**: 2 = [] kg
- d**: 1+2 = [] kg
- e**: $\frac{GWP \times kg}{1000} = [] tCO_2eq$
- f**: RXXX (model name)
- f**: GWP: XXX (Global Warming Potential)

- a** Çok dilli bir florlu sera gazı etiketi ünite ile birlikte verilirse (bkz. aksesuarlar), ilgili dili soyup çıkarın ve **a**'nın üstüne yapıştırın.
- b** Fabrika soğutucu şarjı: ünite isim plakasına bakın
- c** Şarj edilen ilave soğutucu miktarı
- d** Toplam soğutucu akışkan miktarı
- e** Toplam soğutucu şarjının **florlu sera gazı miktarı**, ton CO₂ eşdeğeri olarak ifade edilir.
- f** GWP = Küresel Isınma Potansiyeli



DİKKAT

Florlu sera gazları hakkındaki geçerli mevzuat, ünitenin soğutucu şarjının hem ağırlık hem de CO₂ eşdeğeri olarak belirtilmesini gerektirir.

CO₂ eşdeğeri ton miktarını hesaplamak için formül: Soğutucunun GWP değeri × toplam soğutucu şarjı [kg olarak]/1000

Soğutucu şarj etiketinde belirtilen GWP değerini kullanın.

2 Etiket dış ünitenin içine, gaz ve sıvı stop vanalarının yakınına yapıştırın.

9 Elektrikli bileşenler



UYARI

Ünitenin küçük hayvanlar tarafından bir sığınak olarak kullanılmasını önlemek için gerekli önlemleri alın. Küçük hayvanların elektrikli parçalara temas etmesi arızalara, dumana veya yangına yol açabilir.

Bu bölümde

9.1	Elektrik kablolarının bağlanması hakkında	48
9.1.1	Elektrik kabloları bağlanırken önlemler	48
9.1.2	Elektrik kabloları bağlanırken dikkat edilmesi gerekenler	49
9.1.3	Standart kablo elemanlarının spesifikasyonları	51
9.2	Elektrik kablolarını dış üniteye bağlamak için	51

9.1 Elektrik kablolarının bağlanması hakkında

Elektrik kablolarını bağlamadan önce

Soğutucu borularının bağlandığından ve kontrol edildiğinden emin olun.

Tipik iş akışı

Elektrik kablolarının bağlanması tipik olarak şu adımlardan meydana gelir:

- 1 Güç besleme sisteminin ünitenin elektrik özelliklerine uygun olduğundan emin olunması.
- 2 Elektrik kablolarının dış üniteye bağlanması.
- 3 Elektrik kablolarının iç üniteye bağlanması.
- 4 Ana güç beslemesinin bağlanması.

9.1.1 Elektrik kabloları bağlanırken önlemler



TEHLİKE: ELEKTRİK ÇARPMASI SONUCU ÖLÜM RİSKİ



TEHLİKE: ELEKTRİK ÇARPMASI SONUCU ÖLÜM RİSKİ

Tüm elektrikli parçalar (termistörler dahil) güç kaynağı tarafından beslenir. Bunlara çıplak elle DOKUNMAYIN.



UYARI

- Tüm kablolar mutlaka yetkili bir elektrik teknisyeni tarafından BAĞLANMALI ve ulusal elektrik tesisatı mevzuatına uygun OLMALIDIR.
- Elektrik bağlantılarını sabit kablolarla yapın.
- Sahada temin edilen tüm bileşenler ve tüm elektrik yapıları mutlaka ilgili mevzuata uygun OLMALIDIR.



UYARI

Güç besleme kabloları için HER ZAMAN çok damarlı kablo kullanın.



BİLGİ

Ayrıca, "2 Genel güvenlik önlemleri" [▶ 6] bölümünde açıklanan önlemleri ve gereksinimleri okuyun.

**BİLGİ**

Aynı zamanda "9.1.3 Standart kablo elemanlarının spesifikasyonları" [► 51] bahsi okunmalıdır.

**UYARI**

- Güç beslemesinde N fazı yoksa veya hatalı ise, cihaz bozulabilir.
- Uygun topraklama oluşturun. Üniteyi KESİNLİKLE bir şebeke borusuna, darbe emicisine veya telefon topraklamasına topraklamayın. Kusurlu topraklama, elektrik çarpmalarına neden olabilir.
- Gerekli sigortaları veya devre kesicileri takın.
- Elektrik kablolarını kablo kelepçeleri kullanarak sabitleyin ve kabloların özellikle de yüksek basınç tarafındaki borulara veya keskin kenarlara temas etmemesine dikkat edin.
- Bu üniteye bir inverter bulunduğundan, faz iletme kapasitörü TAKMAYIN. Faz iletme kapasitörü performansı düşürür ve kazalara sebebiyet verebilir.

**UYARI**

Aşırı gerilim kategorisi III altında tam ayırma sağlayan, temas noktası boşlukları arasında en az 3 mm olan tüm kutuplardan bağlantı kesen tipte bir kesici kullanın.

**UYARI**

Besleme kablosu zarar görürse tehlikeye meydan vermemek için imalatçı, onun servis temsilcisi veya benzer kalifiye bir personel tarafından DEĞİŞTİRİLMELİDİR.

**UYARI**

Kablo konektörleri, kablo bağlantı kelepçeleri, bantlı kablolar, uzatma kabloları kullanarak güç besleme veya ara bağlantı kablosunu UZATMAYIN. Bunlar, aşırı ısınma, elektrik çarpması veya yangına neden olabilir.

**UYARI**

Güç beslemesini iç üniteye BAĞLAMAYIN. Aksi takdirde, elektrik çarpabilir veya yangın çıkabilir.

**UYARI**

- Yerel olarak satın alınan elektrik parçalarını ürünün içerisinde KULLANMAYIN.
- Drenaj pompası vb. için güç beslemesini terminal bloğundan dallanma YAPMAYIN. Aksi takdirde, elektrik çarpabilir veya yangın çıkabilir.

**UYARI**

Bu borular çok sıcak olacağından ara bağlantı kablolarını ısı yalıtımsız bakır borulardan uzak tutun.

9.1.2 Elektrik kabloları bağlanırken dikkat edilmesi gerekenler

**DİKKAT**

Tek parça (tek damarlı) teller kullanmanızı öneririz. Örgülü tellerin kullanılması durumunda, uç kelepçesinde doğrudan kullanım için veya yuvarlak sıkıştırma stilindeki terminale yerleştirme için iletkenin ucunu sağlamlaştırmak amacıyla örgüleri hafifçe bükün.

Örgülü iletkenli kabloyu montaja hazırlamak için**Yöntem 1: İletkeni bükmek**

- 1 Kabloların uçlarındaki yalıtımı (20 mm) soyun.
- 2 "Tek parça benzeri" bağlantı oluşturmak için iletkenin ucunu hafifçe bükün.

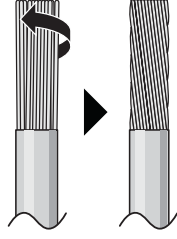
**Yöntem 2: Yuvarlak sıkıştırma stilindeki terminali kullanmak (önerilir)**

- 1 Kablolardaki yalıtımı soyun ve her kablunun ucunu hafifçe bükün.
- 2 Kablunun ucuna yuvarlak sıkıştırma stilinde bir terminal takın. Yuvarlak kablo pabuçunu kabloya sıyrılan alanı kapatacak şekilde takın ve terminali uygun bir aletle sıkın.

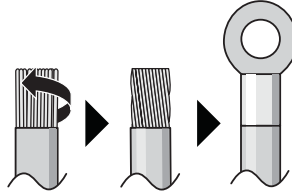
**Kabloları döşerken şu yöntemleri kullanın:**

Kablo tipi	Montaj yöntemi
Tek damarlı tel Veya "Tek parça benzeri" bağlantı için bükülmüş örgülü iletkenli kablo	<p>a Kıvrımlı (tek damarlı veya bükülmüş örgülü iletkenli kablo)</p> <p>b Vida</p> <p>c Düz pul</p>
Yuvarlak kablo pabuçlu örgülü iletken kablo	<p>a Terminal</p> <p>b Vida</p> <p>c Düz pul</p> <p>✓ İzin verilir</p> <p>✗ İzin VERİLMEZ</p>

Sıkma torkları

Öge	Sıkma torku (N•m)
M4 (X1M)	1,2
M4 (toprak)	

- Kablo tutucu ve terminal arasındaki topraklama kablosu diğer kablolardan daha uzun olmalıdır.

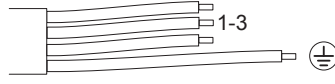

9.1.3 Standart kablo elemanlarının spesifikasyonları

Güç beslemesi	
Voltaj	220~240 V
Frekans	50 Hz
Faz	1~
Güncel	2MXM40: 9,8 A 2MXM50: 13,3 A

Bileşenler	
Güç besleme kablosu	Ulusal kablo tesisat yönetmeliklerine uygun OLMALIDIR 3 damarlı kablo Kablo boyutu akıma bağlıdır, ancak 2,5 mm ² 'den az olamaz
Ara bağlantı kablosu (iç↔dış)	Sadece çift yalıtım sunan ve geçerli voltaja uygun olan uyumlu kablo kullanın 4 damarlı kablo Minimum boyut 1,5 mm ²
Önerilen devre kesici	16 A
Toprak kaçağı devre kesici / artık akım devre kesici	Ulusal kablo tesisat yönetmeliklerine uygun OLMALIDIR

9.2 Elektrik kablolarını dış üniteye bağlamak için

**UYARI**

Kablo konektörleri, kablo bağlantı kelepçeleri, bantlı kablolar, uzatma kabloları kullanarak güç besleme veya ara bağlantı kablosunu UZATMAYIN.

Bunlar, aşırı ısınma, elektrik çarpması veya yangına neden olabilir.

- 1 Anahtar kutusu kapağını çıkarın (2 vida).

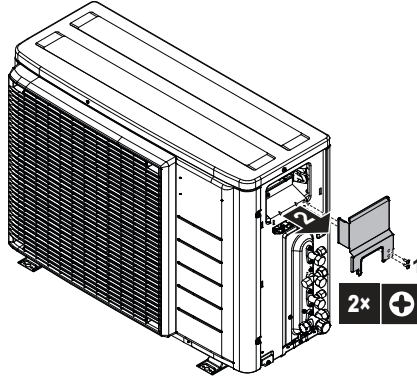

2 Kabloların uçlarındaki yalıtımı (20 mm) soyun.

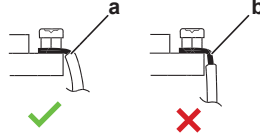

- a Kabloyu bu noktaya kadar soyun.
- b Kablonun gereğinden fazla sıyrılması elektrik çarpmasına veya kaçağa yol açabilir

- 3 Kabloları iç ve dış üniteler arasında terminal numaraları eşleşecek şekilde bağlayın. Borulama ve kablolama sembollerini eşleştirdiğinizden emin olun.
- 4 Doğru odaya doğru kabloyu bağladığınızdan emin olun (A ile A'yı, B ile B'yi).

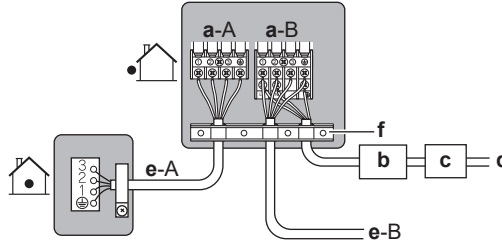

- a Oda terminali (A, B)
- b Devre kesici
- c Artık akım cihazı
- d Güç besleme kablosu
- e Oda için ara bağlantı kablosu (A, B)
- f Kablo tutucu

- 5 Yıldız tornavida kullanarak terminal vidalarını sağlam şekilde sıkın.
- 6 Kabloları hafifçe çekerek çıkmadıklarını kontrol edin.
- 7 Kablo sonlandırmalarda dış stresten kaçınmak için kablo tutucuyu sıkıca sabitleyin.
- 8 Kabloları koruma plakasının altındaki kesilmiş açıklıktan geçirin.
- 9 Elektrik kablolarının gaz borularına temas etmediğinden emin olun.

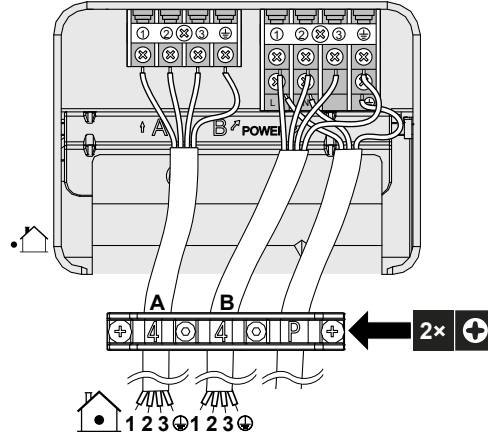

10 Anahtar kutusu kapağını ve servis kapağını geri takın.

10 Dış ünitenin montajının tamamlanması

10.1 Dış ünite montajını tamamlamak için



TEHLİKE: ELEKTRİK ÇARPMASI SONUCU ÖLÜM RİSKİ

- Sistemin düzgün topraklandığından emin olun.
- Bakım yapmadan önce güç kaynağını KAPATIN.
- Güç kaynağını açmadan önce anahtar kutusu kapağını takın.



DİKKAT

İç ve dış ünite arasındaki soğutucu akışkan borularının bir kanal içerisine yerleştirilmesi veya soğutucu akışkan borularının köpükle sarılması önerilir.

- 1 Soğutucu akışkan borularını ve kabloları aşağıda gösterildiği şekilde yalıtın ve sabitleyin:

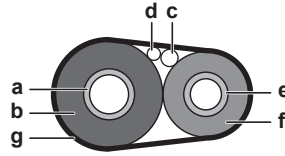

- a Gaz borusu
- b Gaz borusu yalıtımı
- c Ara bağlantı kablosu
- d Saha kabloları (uygulanabilir ise)
- e Sıvı borusu
- f Sıvı borusu yalıtımı
- g Son işlem bandı

- 2 Servis kapağını monte edin.

10.2 Dış üniteyi kapatmak için

- 1 Anahtar kutusu kapağını kapatın.
- 2 Servis kapağını kapatın.

11 Yapılandırma

Bu bölümde

11.1	ECONO modu yasaklama ayarı hakkında	55
11.1.1	ECONO modu yasaklama ayarını AÇMAK için.....	55
11.2	Gece sessiz modu hakkında.....	56
11.2.1	Gece sessiz modunu AÇMAK için.....	56
11.3	Isıtma modu kilidi hakkında.....	56
11.3.1	Isıtma modu kilidini AÇMAK için.....	56
11.4	Bekleme sırasında elektrik tasarrufu işlevi hakkında	57
11.4.1	Bekleme sırasında elektrik tasarrufu işlevini AÇMAK için	57

11.1 ECONO modu yasaklama ayarı hakkında

Bu ayar giriş kontrol sinyalini kullanıcı arayüzünden devre dışı bırakır. İç ünite kullanıcı arayüzlerinden giriş kontrollerinin (soğutma/ısıtma) alımını engellemek istediğinizde bu ayarı kullanın.

11.1.1 ECONO modu yasaklama ayarını AÇMAK için

Önkoşul: Ana güç beslemesi KAPATILMALIDIR.

- 1 Dış ünitenin üst plakasını çıkarın (yanlarda 2 vida)
- 2 Elektrik kutusu kapağını kaydırarak çıkarın. Elektrik kutusu kancasını bükmemeye dikkat edin.
- 3 Atlatma telini kesin (J23).

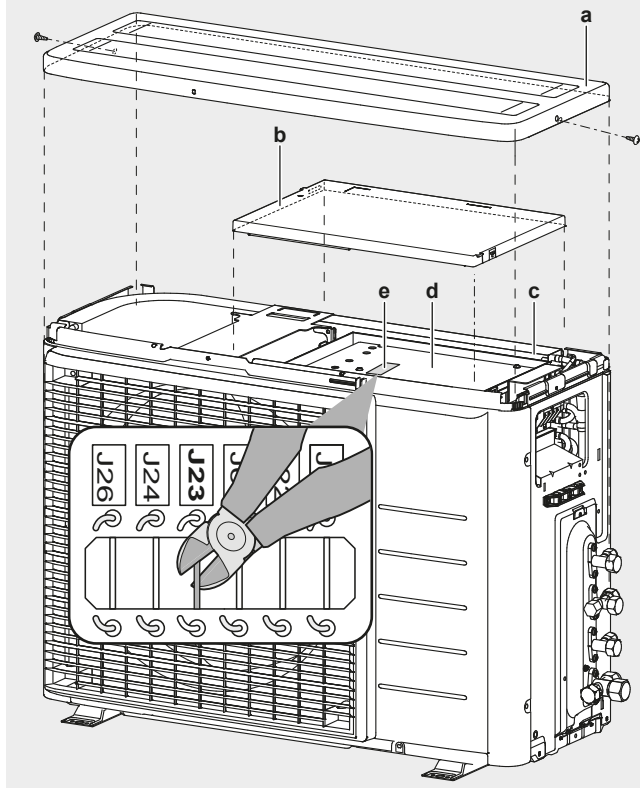

- a Üst plaka
- b Elektrik kutusu kapağı
- c Elektrik kutusu
- d Baskı devre kartı
- e PCB atlatma telleri

- 4 Elektrik kutusu kapağını ve üst plakayı ters sırayla tekrar takın ve ana güç kaynağını açın.

11.2 Gece sessiz modu hakkında

Gece sessiz modu fonksiyonu dış ünitenin gece daha sessiz çalışmasını sağlar. Bu, ünitenin soğutma kapasitesini azaltacaktır. Gece sessiz modunu müşteriye izah edin ve müşterinin bu modu kullanmak isteyip istemediğini teyit edin.

11.2.1 Gece sessiz modunu AÇMAK için

Önkoşul: Ana güç beslemesi KAPATILMALIDIR.

- 1 Dış ünitenin üst plakasını ve elektrik kutusu kapağını çıkarın. (bkz. "11.1.1 ECONO modu yasaklama ayarını AÇMAK için" [► 55])
- 2 Atlama telini kesin J6.

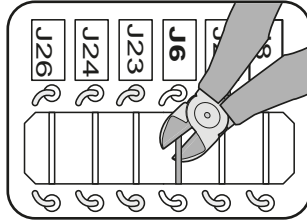

- 3 Üst plakayı ve elektrik kutusu kapağını geri takın.



İKAZ

Elektrik kutusu kapağını geri takarken, fan motoru bağlantı kablosunu ezmemeye dikkat edin.

11.3 Isıtma modu kilidi hakkında

Isıtma modu kilidi üniteyi ısıtma işletimine sınırlandırır.

11.3.1 Isıtma modu kilidini AÇMAK için

- 1 Üst plakayı (2 vida) ve ön plakayı (8 vida) sökün.
- 2 Isıtma modu kilidini ayarlamak için S99 konektörünü çıkarın.
- 3 Isı pompası modunu (soğutma/ısıtma) sıfırlamak için konektörü tekrar takın.

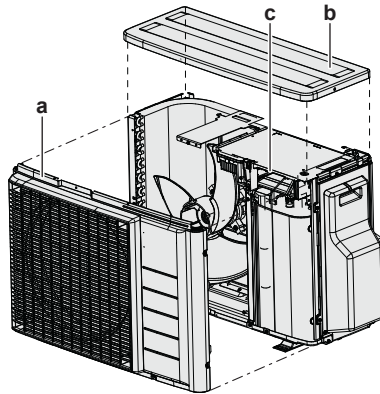

- a Ön plaka
- b Üst plaka
- c S99 konektörü

Mod	S99 konektörü
Isı pompası (soğutma, ısıtma)	Bağlı
Yalnız ısıtma	Bağlı değil

4 Üst plakayı ve ön plakayı geri takın.



BİLGİ



Zorunlu işletim, ısıtma modunda da mevcuttur.

11.4 Bekleme sırasında elektrik tasarrufu işlevi hakkında

Bekleme sırasında elektrik tasarrufu işlevi:

- dış üniteye gelen güç beslemesini KAPALI yapar ve
- iç üniteye gelen güç beslemesini AÇIK konuma getirir.

Bekleme sırasında elektrik tasarrufu işlevi aşağıdaki iç ünitelerle çalışır:

	
2MXM40, 2MXM50	CTXA, CTXM, CVXM, FTXM, FTXP, FTXJ, FVXM

Başka bir iç ünite kullanılıyorsa, bekleme sırasında elektrik tasarrufuna yönelik konektör takılı OLMALIDIR.

Bekleme sırasında elektrik tasarrufu işlevi, ürün teslim edilmeden önce OFF konuma getirilir.

11.4.1 Bekleme sırasında elektrik tasarrufu işlevini AÇMAK için

Önkoşul: Ana güç beslemesi KAPATILMALIDIR.

- 1 Servis kapağını çıkartın.
- 2 Seçici bekleme sırasında elektrik tasarrufu konektörünü ayırın.

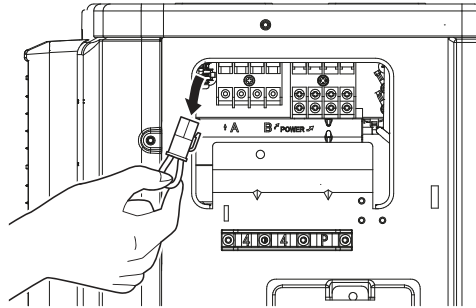

- 3 Ana güç beslemesini AÇIK konuma getirin.

12 İşletmeye alma



DİKKAT

Genel devreye alma kontrol listesi. Bu bölümdeki devreye alma talimatlarının yanında, Daikin Business Portal (kimlik doğrulama gerekir) içinde genel bir devreye alma kontrol listesi de bulunur.

Genel devreye alma kontrol listesi bu bölümdeki talimatların tamamlayıcısıdır ve devreye alma ve kullanıcıya devretme sırasında bir kılavuz ve rapor şablonu olarak kullanılabilir.

Bu bölümde

12.1	Genel bakış: Devreye alma	58
12.2	Devreye alma sırasında alınması gereken önlemler	58
12.3	İşletmeye alma öncesi kontrol listesi	58
12.4	Devreye alma sırasında kontrol listesi	59
12.5	Deneme çalıştırması ve testler	59
	12.5.1 Bir test çalıştırması gerçekleştirmek için	60
12.6	Dış ünitenin çalıştırılması	60

12.1 Genel bakış: Devreye alma

Bu bölümde, montajı yapıldıktan sonra sistemi işletmeye almak için yapmanız ve bilmeniz gerekenler açıklanmıştır.

Tipik iş akışı

Devreye alma çalışması tipik olarak şu aşamalardan meydana gelir:

- 1 "İşletmeye alma öncesi kontrol listesi" kontrolü.
- 2 Sistem için bir test çalıştırması gerçekleştirilmesi.

12.2 Devreye alma sırasında alınması gereken önlemler



DİKKAT

Üniteyi DAiMA termistörler ve/veya basınç sensörleri/anahtarları ile çalıştırın. AKSİ TAKDİRDE, kompresör yanabilir.



DİKKAT

Çalıştırmadan önce HER ZAMAN ünitenin soğutucu borularını tamamlayın. YOKSA, kompresör bozulur.



BİLGİ

Ünite ilk defa çalıştırıldıktan sonra geçen sürede gerekli güç, ünite üzerindeki etikette belirtilen değerden yüksek olabilir. Bu durum kompresörün sorunsuz çalışma ve sabit güç tüketimine erişmesi için 50 saat boyunca kesintisiz çalıştırılması gerekmesinden kaynaklanır.

12.3 İşletmeye alma öncesi kontrol listesi

- 1 Ünitenin montajından sonra, aşağıda listelenen öğeleri kontrol edin.
- 2 Üniteyi kapatın.

3 Üniteye enerji verin.

<input type="checkbox"/>	İç ünite doğru şekilde monte edilmelidir.
<input type="checkbox"/>	Dış ünite doğru şekilde monte edilmelidir.
<input type="checkbox"/>	Sistem düzgün şekilde topraklanmalı ve toprak terminalleri sıkılmalıdır.
<input type="checkbox"/>	Güç besleme gerilimi , ünite tanıtma etiketi üzerindeki gerilime uymalıdır.
<input type="checkbox"/>	Anahtar kutusunda KESİNLİKLE gevşek bağlantı veya hasarlı elektrik bileşeni bulunmamalıdır.
<input type="checkbox"/>	İç ve dış ünitelerin içerisinde KESİNLİKLE hasarlı bileşen veya sıkışmış borular bulunmamalıdır.
<input type="checkbox"/>	KESİNLİKLE soğutucu akışkan kaçağı bulunmamalıdır.
<input type="checkbox"/>	Soğutucu akışkan boruları (gaz ve sıvı) termal olarak yalıtılmalıdır.
<input type="checkbox"/>	Doğru boyutta borular döşenmeli ve borular doğru şekilde yalıtılmalıdır.
<input type="checkbox"/>	Dış üniteye durdurma vanaları (gaz ve sıvı) tamamen açık olmalıdır.
<input type="checkbox"/>	Drenaj Drenaj akışının rahat olduğundan emin olun. Olası sonuç: Yoğuşma suyu damlayabilir.
<input type="checkbox"/>	İç ünite kullanıcı arabiriminin sinyallerini alır.
<input type="checkbox"/>	Belirtilen kablolar ara bağlantı kablosu olarak kullanılır.
<input type="checkbox"/>	Sigortalar, devre kesiciler veya yerel olarak takılan koruma cihazları bu kılavuza uygun olmalıdır ve baypas EDİLMEMELİDİR.
<input type="checkbox"/>	Kablo ve borulardaki işaretlerin (oda A ve B) her bir iç ünite için uygun olup olmadığını kontrol edin.
<input type="checkbox"/>	Öncelikli oda ayarının 2 veya daha fazla oda için ayarlanıp ayarlanmadığını kontrol edin. Multi için DHW jeneratörün veya Multi için Hibritin öncelikli oda olarak seçilmeyeceğini unutmayın.

12.4 Devreye alma sırasında kontrol listesi

<input type="checkbox"/>	Bir kablo kontrolü gerçekleştirmek için.
<input type="checkbox"/>	Hava tahliyesi gerçekleştirmek için.
<input type="checkbox"/>	Bir test işletmesi gerçekleştirmek için.

12.5 Deneme çalıştırması ve testler

<input type="checkbox"/>	Test çalıştırmasını başlatmadan önce güvenlik kesicisinin primer tarafındaki gerilimi ölçün.
<input type="checkbox"/>	Boru ve kablolama işleri uyuşuyor.
<input type="checkbox"/>	Dış üniteye durdurma vanaları (gaz ve sıvı) tamamen açık olmalıdır.

Çoklu sistemin başlatılması iç ünite sayısına ve kullanılan opsiyonlara bağlı olarak birkaç dakika sürebilir.

12.5.1 Bir test çalıştırması gerçekleştirmek için

Önkoşul: Güç beslemesi belirtilen aralıkta OLMALIDIR.

Önkoşul: Test çalıştırma işletimi soğutma veya ısıtma modunda yapılabilir.

Önkoşul: Test çalıştırması, tüm fonksiyonların ve parçaların düzgün çalıştığından emin olmak için iç ünitenin kullanım kılavuzuna uygun olarak yapılmalıdır.

- 1 Soğutma modunda, programlanabilir en düşük sıcaklığı seçin. Isıtma modunda, programlanabilir en yüksek sıcaklığı seçin.
- 2 Üniteyi yaklaşık 20 dakika çalıştırdıktan sonra iç ünite giriş ve çıkışındaki sıcaklığı ölçün. Aradaki fark 8°C'den (soğutma) veya 15°C'den (ısıtma) fazla olmalıdır.
- 3 Önce her ünitenin çalışmasını ayrı ayrı kontrol edin, ardından tüm iç ünitelerin eşzamanlı çalışmasını kontrol edin. Isıtma ve soğutma işletimlerinin her ikisini de kontrol edin.
- 4 Test çalıştırması tamamlandığında, sıcaklığı normal bir seviyeye ayarlayın. Soğutma modunda: 26~28°C, ısıtma modunda: 20~24°C.

**BİLGİ**

- Gerekirse test çalışması devre dışı bırakılabilir.
- Ünite KAPALI duruma getirildikten sonra, 3 dakika boyunca tekrar başlatılamaz.
- Soğutma işletimi sırasında gaz stop vanası veya başka parçaların üzerinde don oluşabilir. Bu durum normaldir.

**BİLGİ**

- Ünite KAPALI olsa bile elektrik tüketir.
- Elektrik kesintisinden sonra güç tekrar açıldığında, daha önce seçilmiş olan moda geri dönlür.

12.6 Dış ünitenin çalıştırılması

Sistemin yapılandırılması ve işletmeye alınması için iç ünite montaj kılavuzuna bakınız.

13 Kullanıcıya teslim

Test çalıştırması tamamlandığında ve ünite doğru şekilde çalışmaya başladığında, aşağıdaki hususların kullanıcı tarafından anlaşılacağından emin olun:

- Kullanıcının ilgili dokümanların çıktısını aldığından emin olun ve kullanıcıdan bu dokümanları daha sonra başvurmak üzere saklamasını isteyin. Kullanıcıyı tüm belgeleri bu kılavuzun önceki bölümlerinde belirtilen URL adresinde bulabileceği konusunda bilgilendirin.
- Kullanıcıya sistemin nasıl doğru şekilde çalıştırılacağını ve herhangi bir sorunla karşılaşılması halinde ne yapılacağını açıklayın.
- Kullanıcıya ünitenin bakımıyla ilgili olarak yapması gerekenleri açıklayın.

14 Bakım ve servis

Ürünlerimizin kullanım ömrü on (10) yıldır.

Tüm yetkili servis istasyonlarına ve yedek parça malzemelerinin temin edileceği yerlere ilişkin güncel iletişim bilgileri internet sitemizde yer almaktadır.

Tüm yetkili servis istasyonu bilgilerimiz, Bakanlık tarafından oluşturulan Servis Bilgi Sisteminde yer almaktadır.



DİKKAT

Bakım yetkili montajcı veya servis personeli tarafından YAPILMALIDIR.

En az yılda bir kez bakım yapılmasını öneririz. Ancak, yürürlükteki mevzuat daha kısa bakım aralıkları gerektirebilir.



DİKKAT

Florlu sera gazları ile ilgili olarak yürürlükte olan mevzuat, ünitenin soğutucu akışkan şarjının hem ağırlık hem de CO₂ eşdeğeri olarak gösterilmesini gerektirmektedir.

CO₂ eşdeğerinin ton olarak hesaplanması için kullanılacak formül: Soğutucu akışkanın GWP değeri × toplam soğutucu akışkan şarjı [kg] / 1000



TEHLİKE: ELEKTRİK ÇARPMASI SONUCU ÖLÜM RİSKİ

Servis işlemine başlamadan önce, güç beslemesini 10 dakikadan daha uzun bir süre kesin ve ana devre kapasitörlerinin veya elektrikli bileşenlerin terminalleri arasındaki gerilimi ölçün. Elektrikli bileşenlere dokunulabilmesi için, gerilimin MUTLAKA 50 V DC değerinin altında olması gerekir. Terminallerin konumları için kablo şemasına bakın.

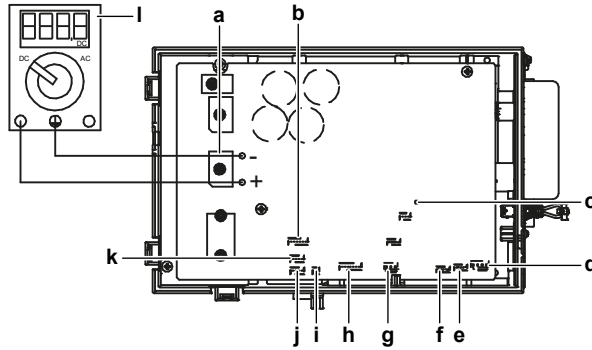

- a DB1 diyot köprüsü
- b S90 termistör bağlantı teli
- c LED A
- d S40 termal aşırı yük rölesi bağlantı teli
- e S20 (beyaz) oda A elektronik genişleme vanası bobini
- f S21 (kırmızı) oda B elektronik genişleme vanası bobini
- g S80 (beyaz) 4 yollu vana bağlantı kablosu konektörü
- h S70 motoru bağlantı teli
- i S99 ısıtma kilidi
- j S91 (kırmızı) sıvı termistörü bağlantı teli
- k S92 (beyaz) gaz termistörü bağlantı teli
- l Multimetre (DC voltaj aralığı)

14.1 Genel bakış: Bakım ve servis

Bu bölümde şu hususlarla ilgili bilgiler yer alır:

- Bakım güvenlik önlemleri
- Dış ünitenin yıllık bakımı

14.2 Bakım güvenlik önlemleri



TEHLİKE: ELEKTRİK ÇARPMASI SONUCU ÖLÜM RİSKİ



TEHLİKE: YANMA/HAŞLANMA RİSKİ



UYARI

- Herhangi bir bakım veya onarım faaliyetini gerçekleştirmeden önce, HER ZAMAN besleme panelindeki devre kesiciyi kapatın, sigortaları çıkarın veya ünitenin koruma cihazlarını açın.
- Yüksek voltaj riski dolayısıyla, güç beslemesi kapatıldıktan sonra 10 dakika süreyle canlı parçalara DOKUNMAYIN.
- Elektrik eleman kutusunun bazı kısımlarının sıcak olduğuna lütfen dikkat edin.
- İletken bir kısma DOKUNMADIĞINIZDAN emin olun.
- Üniteyi KESİNLİKLE yıkamayın. Aksi takdirde, elektrik çarpması veya yangın tehlikesi ortaya çıkar.



DİKKAT: Elektrostatik deşarj riski

Herhangi bir bakım veya servis çalışması gerçekleştirmeden önce, statik elektriği önlemek ve PCB'yi korumak için ünitenin metal bir parçasına dokununuz.

14.3 Dış ünitenin yıllık bakımı için kontrol listesi

Aşağıdaki parametre ve bileşenleri en az yılda bir defa kontrol edin:

- Isı eşanjörü

Dış ünitenin ısı eşanjörü zamanla toz, pislik, yaprak vb. nedeniyle tıkanabilir. Isı eşanjörünün yıllık olarak temizlenmesi önerilir. Tıkanan bir ısı eşanjörü basıncın çok fazla düşmesine veya çok fazla yükselmesine ve dolayısıyla performansın düşmesine neden olabilir.

14.4 Kompresör hakkında

Kompresöre servis yaparken aşağıdaki önlemleri aklınızda bulundurun:



TEHLİKE: ELEKTRİK ÇARPMASI SONUCU ÖLÜM RİSKİ

- Bu kompresörü yalnızca topraklanmış bir sistemde kullanın.
- Kompresöre servis yapmadan önce gücü kapatın.
- Servis sonrası anahtar kutusu kapağını ve servis kapağını geri takın.



İKAZ

DAİMA koruyucu gözlükler ve koruyucu eldivenler kullanın.



TEHLİKE: PATLAMA RİSKİ

- Kompresörü çıkarmak için bir boru kesici kullanın.
- Sert lehim torçu KULLANMAYIN.
- Sadece onaylanmış soğutucu ve yağlayıcıları kullanın.



TEHLİKE: YANMA/HAŞLANMA RİSKİ

Kompresöre çıplak elle DOKUNMAYIN.

15 Sorun giderme

15.1 Genel bakış: Sorun giderme

Bu bölümde sorun çıkması durumunda yapılması gerekenler açıklanmıştır. Belirtilere göre sorunların çözülmesiyle ilgili bilgiler içerir.

Sorun giderme öncesinde

Ünitede baştan sona gözle muayene gerçekleştirin ve gevşek bağlantılar veya kusurlu kablo bağlantıları gibi belirgin kusurları arayın.

15.2 Sorun giderme sırasında dikkat edilecekler



TEHLİKE: ELEKTRİK ÇARPMASI SONUCU ÖLÜM RİSKİ



TEHLİKE: YANMA/HAŞLANMA RİSKİ



UYARI

- Ünitenin anahtar kutusunda bir inceleme yaparken MUTLAKA ünitenin ana şebekeyle bağlantısının kesildiğinden emin olun. İlgili devre kesiciyi kapatın.
- Bir emniyet cihazı faaliyete geçtiğinde, onu eski durumuna getirmeden önce üniteyi durdurun ve emniyet cihazının neden harekete geçtiğini anlayın. KESİNLİKLE emniyet cihazlarının yönünü saptırmayın veya fabrika ayarı dışındaki bir değere değiştirmeyin. Sorunun nedenini bulamıyorsanız, satıcınızı arayın.



UYARI

Termal kesicinin yanlışlıkla sıfırlanmasından ötürü doğabilecek bir tehlikeden kaçınmak için, bu cihaza enerji zamanlayıcı gibi harici bir anahtarlama aygıtından temin EDİLMEMELİ ya da program tarafından düzenli olarak AÇILIP KAPATILAN bir devreye bağlanmamalıdır.

15.3 Sorunların belirtilere göre çözülmesi

15.3.1 Belirti: İç üniteler düşüyor, titreşim ya da gürültü üretiyor

Olası nedenler	Düzeltilme faaliyeti
İç üniteler güvenli bir şekilde monte EDİLMEMİŞ.	İç üniteleri güvenli bir şekilde monte edin.

15.3.2 Belirti: Ünite ısıtma veya soğutma işlemini beklediği gibi gerçekleştirmiyor

Olası nedenler	Düzeltilme faaliyeti
Elektrik kablolarının yanlış bağlantısı.	Elektrik kablolarını doğru bağlayın.
Gaz kaçağı.	Gaz kaçağı olup olmadığını kontrol edin.

Olası nedenler	Düzeltilme faaliyeti
Kablo ve borulardaki işaretler EŞLEŞMİYOR.	Her bir iç ünite için kablo ve borular üzerindeki işaretlerin (oda A, oda B, oda C, oda D, oda E) uyuşması GEREKİR.

15.3.3 Belirti: Su kaçağı

Olası nedenler	Düzeltilme faaliyeti
Tamamlanmamış ısı yalıtımı (gaz ve sıvı boruları, drenaj hortumu uzatmasının içerde kalan kısımları).	Boru tesisatı ve drenaj hortumu ısı yalıtımının tamamlandığından emin olun.
Yanlış bağlantılı drenaj.	Drenajı emniyete alın.

15.3.4 Belirti: Elektrik kaçağı



Olası nedenler	Düzeltilme faaliyeti
Ünite doğru şekilde TOPRAKLANMAMIŞ.	Topraklama kablosunun bağlantısını kontrol edin ve düzeltin.

15.3.5 Belirti: Ünite çalışmıyor veya yanık hasarı

Olası nedenler	Düzeltilme faaliyeti
Kablo bağlantısı teknik özelliklere uygun olarak YAPILAMAMIŞ.	Kablo bağlantılarını düzeltin.

15.4 LED davranışından yola çıkarak sorunların çözümü

15.4.1 Dış ünite PCB'si üzerindeki LED'i kullanılarak arıza teşhisi

LED...	Teşhis
 yanıp sönüyor	Normal → iç üniteyi kontrol edin.
 AÇIK	Gücü kapatıp açın ve LED'i yaklaşık 3 dakika içinde kontrol edin. → LED yine AÇIK ise, dış ünite PCB'si arızalıdır.
 KAPALI	<ol style="list-style-type: none"> 1 Besleme gerilimi (enerji tasarrufu için). 2 Güç besleme arızası. 3 Gücü kapatıp açın ve LED'i yaklaşık 3 dakika içinde kontrol edin. → LED yine KAPALI ise, dış ünite PCB'si arızalıdır.

**DİKKAT**

Hata kodu teşhisi için, iç ünite ile birlikte verilen kablosuz uzaktan kumandayı kullanın. Hata kodlarının tam listesi ve her hatanın ayrıntılı sorun giderme rehberi için servis kılavuzuna bakın.

**TEHLİKE: ELEKTRİK ÇARPMASI SONUCU ÖLÜM RİSKİ**

- Ünite ÇALIŞMAZKEN, güç tasarrufu yapmak için PCB üzerindeki LED'ler KAPALIDIR.
- LED'ler KAPALI olduğunda bile, terminal bloğu ve PCB enerjili olabilir.

16 Bertaraf



DİKKAT

Sistemi kendi kendinize demonte etmeye **ÇALIŞMAYIN**: sistemin demonte edilmesi ve soğutucu, yağ ve diğer parçalarla ilgili işlemler ilgili mevzuata uygun olarak GERÇEKLEŞTİRİLMELİDİR. Üniteler yeniden kullanım, geri dönüştürme ve kazanım için özel bir işleme tesisinde İŞLENMELİDİR.

16.1 Genel bakış: Bertaraf

Tipik iş akışı

Sistemin bertaraf edilmesi tipik olarak aşağıdaki aşamalardan oluşur:

- 1 Sistemin gazı toplanmalıdır.
- 2 Sistem özel bir işleme tesisine götürülmelidir.



BİLGİ

Daha ayrıntılı bilgi için servis kılavuzuna bakın.

16.2 Soğutucu akışkanı toplamak için

Örnek: Çevreyi korumak için üniteyi taşıırken veya üniteyi bertaraf ederken pompayı boşaltın.



TEHLİKE: PATLAMA RİSKİ

Boşaltma – Soğutucu akışkan kaçağı. Sistemi boşaltmak istiyorsanız ve soğutucu akışkan devresinde bir kaçak varsa:

- Sistemdeki tüm soğutucu akışkanı dış üniteye toplamak için kullanabileceğiniz, ünitenin otomatik boşaltma işlevini **KULLANMAYIN**. **Olası sonuç:** Hava, çalışan kompresöre girebileceğinden kompresör kendi kendine yanabilir ve patlayabilir.
- Ünite kompresörünün çalışmasına **GEREK KALMAMASI** için ayrı bir geri kazanım sistemi kullanın.



DİKKAT

Soğutucu akışkan toplama işlemi sırasında, soğutucu akışkan borularını sökmeden önce kompresörü durdurun. Soğutucu akışkan toplama işlemi sırasında kompresör hala çalışıyorsa ve durdurma vanası açık konumdaysa, sisteme hava çekilir. Soğutucu akışkan devresindeki anormal basınç nedeniyle kompresör bozulabilir veya sistem hasar görebilir.

Soğutucu akışkan toplama işlemi sonucunda sistemdeki tüm soğutucu akışkan dış üniteye boşalır.

- 1 Sıvı stop vanası ile gaz stop vanasından vana başlığını sökün.
- 2 Zorunlu soğutma uygulayın. Bkz. "[16.3 Zorunlu soğutmayı başlatmak ve durdurmak için](#)" [▶ 68].
- 3 5 ila 10 dakika (çok düşük dış ortam sıcaklıklarında (<-10°C) yalnızca 1 veya 2 dakika) sonra sıvı durdurma vanasını bir altıgen anahtarla kapatın.
- 4 Vakum değerine ulaşıp ulaşılmadığını manifolddan kontrol edin.
- 5 2-3 dakika sonra, gaz stop vanasını kapatın ve zorunlu soğutmayı durdurun.

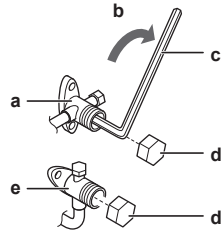

- a** Gaz stop vanası
- b** Kapatma yönü
- c** Altıgen anahtar
- d** Vana tapası
- e** Sıvı stop vanası

16.3 Zorlamalı soğutmayı başlatmak ve durdurmak için

Zorunlu soğutma gerçekleştirmek için 2 yöntem vardır.

- **Yöntem 1.** İç ünite ON/OFF anahtarını (iç üniteye bulunuyorsa) kullanarak.
- **Yöntem 2.** İç ünite kullanıcı arabirimini kullanarak.

















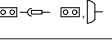

17 Teknik veriler

- En son teknik verilerin bir **alt kümesine** bölgesel Daikin web sitesinden (genel erişime açık) ulaşılabilir.
- En son teknik verilerin **tam setine** Daikin Business Portal üzerinden ulaşılabilir (kimlik denetimi gerekir).

17.1 Kablo şeması

17.1.1 Birleşik kablo şeması açıklayıcı bilgiler

Uygulanan parçalar ve numaralandırma için ünitenin üzerindeki kablo bağlantı şemasına bakın. Parça numaralandırma, her bir parça için artan düzende Arap rakamları ile ve aşağıdaki genel bakışta parça kodunda "*" ile gösterilir.

Sembol	Anlamı	Sembol	Anlamı
	Devre kesici		Koruyucu topraklama
			Gürültüsüz toprak
			Koruyucu topraklama (vidası)
	Bağlantı		Doğrultucu
	Konektör		Röle konektörü
	Toprak		Kısa devre konektörü
	Saha kabloları		Terminal
	Sigorta		Terminal şeridi
	İç ünite		Kablo kelepçesi
	Dış ünite		Isıtıcı
	Artık akım cihazı		

Sembol	Renk	Sembol	Renk
BLK	Siyah	ORG	Turuncu
BLU	Mavi	PNK	Pembe
BRN	Kahverengi	PRP, PPL	Mor
GRN	Yeşil	RED	Kırmızı
GRY	Gri	WHT	Beyaz
SKY BLU	Gök mavisi	YLW	Sarı

Sembol	Anlamı
A*P	Baskı devre kartı
BS*	Basma buton AÇMA/KAPAMA, işletim anahtarı
BZ, H*O	İkaz sesi
C*	Kapasitör

Sembol	Anlamı
AC*, CN*, E*, HA*, HE*, HL*, HN*, HR*, MR*_A, MR*_B, S*, U, V, W, X*A, K*R_*, NE	Bağlantı, konektör
D*, V*D	Diyot
DB*	Diyot köprüsü
DS*	DIP anahtarı
E*H	Isıtıcı
FU*, F*U, (özellikleri için, ünitenizin içindeki PCB'ye bakın.)	Sigorta
FG*	Konektör (gövde topraklaması)
H*	Kablo demeti
H*P, LED*, V*L	Pilot lamba, ışık yayan diyot
HAP	Işık yayan diyot (servis monitörü yeşil)
HIGH VOLTAGE	Yüksek gerilim
IES	Akıllı göz sensörü
IPM*	Akıllı güç modülü
K*R, KCR, KFR, KHuR, K*M	Manyetik röle
L	Canlı
L*	Bobin
L*R	Reaktör
M*	Kademe motoru
M*C	Kompresör motoru
M*F	Fan motoru
M*P	Drenaj pompası motoru
M*S	Yön değiştirme motoru
MR*, MRCW*, MRM*, MRN*	Manyetik röle
N	Nötr
n=*, N=*	Ferit çekirdekten geçiş sayısı
PAM	darbe genlik modülasyonu
PCB*	Baskı devre kartı
PM*	Güç modülü
PS	Anahtarlamalı güç besleme
PTC*	PTC termistör
Q*	Geçit kapısı izole edilmiş çift kutuplu transistör (IGBT)
Q*C	Devre kesici
Q*DI, KLM	Toprak kaçağı devre kesicisi
Q*L	Aşırı yük koruyucu

Sembol	Anlamı
Q*M	Termal anahtar
Q*R	Artık akım cihazı
R*	Direnç
R*T	Termistör
RC	Alıcı
S*C	Sınır anahtarı
S*L	Şamandıralı anahtar
S*NG	Soğutucu kaçak detektörü
S*NPH	Basınç sensörü (yüksek)
S*NPL	Basınç sensörü (alçak)
S*PH, HPS*	Basınç anahtarı (yüksek)
S*PL	Basınç anahtarı (alçak)
S*T	Termostat
S*RH	Nem sensörü
S*W, SW*	İşletim anahtarı
SA*, F1S	Dalgalanma siperi
SR*, WLU	Sinyal alıcı
SS*	Seçim anahtarı
SHEET METAL	Terminal şeridi sabitleme plakası
T*R	Trafo
TC, TRC	Verici
V*, R*V	Varistör
V*R	Diyot köprüsü, İzoleli çift kutuplu transistör (IGBT) güç modülü
WRC	Kablosuz uzaktan kumanda
X*	Terminal
X*M	Terminal şeridi (blok)
Y*E	Elektronik genişleme vanası bobini
Y*R, Y*S	Tersleyici solenoid vana bobini
Z*C	Ferrit çekirdek
ZF, Z*F	Gürültü filtresi

17.2 Boru şeması: Dış ünite

Bileşen PED kategori sınıflandırması:

- Yüksek basınç anahtarları: kategori IV
- Kompresör: kategori II
- Diğer bileşenler: PED madde 4, paragraf 3'e bakın

2MXM50, 2AMXM50, 2AMXF50, 2MXF50

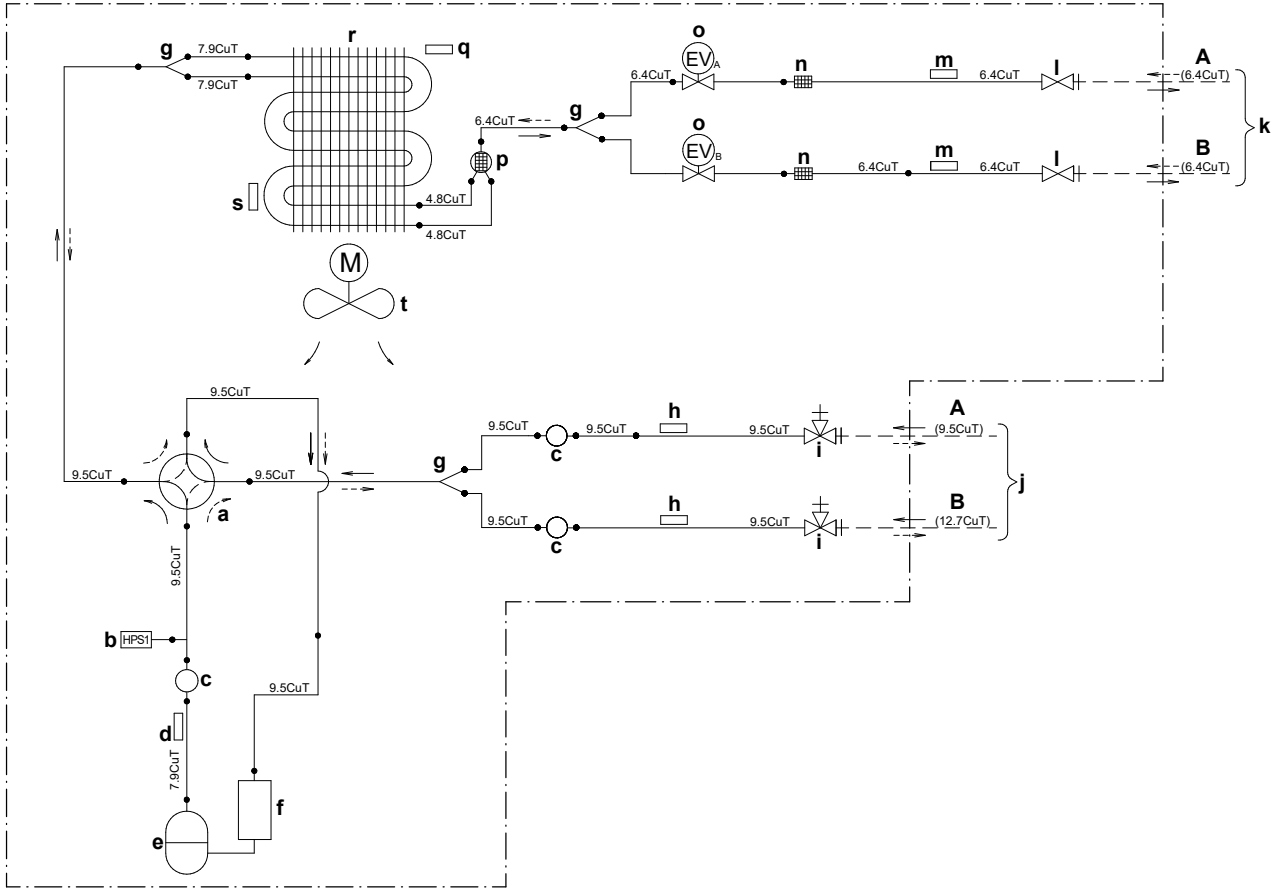

- A** Oda A
B Oda B
a 4 yollu vana AÇIK: ısıtma
b Otomatik sıfırlamalı yüksek basınç anahtarı
c Susturucu
d Deşarj borusu termistörü
e Kompresör
f Akümülatör
g Branşman borusu
h Termistör (gaz)
i Gaz stop vanası
j Saha boruları (gaz)

- k** Saha boruları (sıvı)
l Sıvı stop vanası
m Termistör (sıvı)
n Filtre
o Motorla çalışan vana
p Susturucu
q Dış ortam sıcaklığı termistörü
r Isı eşanjörü
M Fan motoru
 → Soğutucu akışı: soğutma
 - - - Soğutucu akışı: ısıtma

18 Sözlük

Satıcı

Ürün için satış distribütörüdür.

Yetkili montör

Ürünün montajını yapma ehliyetine sahip teknik nitelikli kişidir.

Kullanıcı

Ürünün sahibi olan ve/veya ürünü kullanan kişidir.

İlgili mevzuat

Belirli bir ürün ya da uygulama alanı için ilgili ve geçerli olan tüm uluslararası, Avrupa'ya ait, ulusal ve yerel direktifler, kanunlar, düzenlemeler ve/veya yönetmelikler.

Servis şirketi

Ürün için gerekli servisi gerçekleştirme veya koordine etme kabiliyetine sahip yetkili şirkettir.

Montaj kılavuzu

Belirli bir ürün veya uygulama için tanımlanmış montaj, yapılandırma ve bakımının nasıl yapılacağını açıklayan talimat el kitabıdır.

Kullanım kılavuzu

Belirli bir ürün veya uygulama için tanımlanmış, nasıl çalıştırılacağını açıklayan talimat el kitabıdır.

Bakım talimatları

Ürün veya uygulama (ilgili ise) montajı, yapılandırması, çalıştırması ve/veya bakımının nasıl yapılacağını açıklayan, belirli bir ürün veya uygulama için tanımlanmış talimat el kitabıdır.

Aksesuarlar

Ekli belgelerdeki talimatlara göre monte edilmesi gereken ve ürün ile birlikte teslim edilen ekipman, etiket, kılavuz ve bilgi formlarıdır.

Opsiyonel cihazlar

Ekli belgelerdeki talimatlara göre ürünle kombine edilebilen, Daikin tarafından üretilmiş veya onaylanmış ekipmanlardır.

Sahadan temin edilir

Ekli belgelerdeki talimatlara göre ürünle kombine edilebilen, Daikin tarafından ÜRETİLMEMİŞ ekipmanlardır.



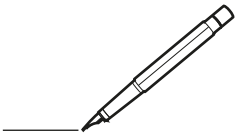

ERC



DAIKIN INDUSTRIES CZECH REPUBLIC s.r.o.

U Nové Hospody 1155/1, 301 00 Plzeň Skvrňany, Czech Republic

DAIKIN EUROPE N.V.

Zandvoordestraat 300, B-8400 Oostende, Belgium

Copyright 2021 Daikin

4P600463-3K 2026.04